

FALCON EYE

РУКОВОДСТВО ПОЛЬЗОВАТЕЛЯ

Монитор видеодомофона

FE-70 ARIES



СОДЕРЖАНИЕ

1. Меры предосторожности	4
2. Комплектация	4
3. Внешний вид устройства	5
4. Основные функции и особенности	5
5. Возможности подключения	6
5.1. Подключение двух вызывных панелей	7
5.2. Подключение вызывной панелей и видеокамер	7
6. Схема подключения	7
7. Выбор кабеля	8
8. Установка	8
9. Инструкция по эксплуатации	9
9.1. Главное меню	9
9.2. Меню настроек системы	10
9.3. Ответ на входящий вызов	11
9.4. Просмотр видео с панелей и камер	11
9.5. Настройка яркости, контраста, цвета	12
9.6. Внутренний вызов монитора (интерком)	12
9.7. Захват (сохранение) изображений	12
9.7.1. Автоматический захват изображений	12
9.7.2. Ручной захват изображений	12
9.10. Функция фото или видео запись по внешнему датчику движения	12
9.11. Функция фото или видео запись по детекции движения	13
9.12. Запись видео вручную	13
9.13. Параметры записи изображений и видео	13
9.14. Просмотр фото и видео	14
10. Характеристики	14
11. Гарантийный талон	15

FALCON EYE

МЕРЫ ПРЕДОСТОРОЖНОСТИ

- Внимательно прочтите данную инструкцию и храните ее в надежном месте
- Работы по подключению устройства должны проводиться квалифицированным специалистом
- Не используйте устройство во влажных помещениях
- Не используйте устройство вне диапазона рабочих температур
- Не устанавливайте устройство вблизи источников тепла
- Не устанавливайте устройство и не прокладываете линии связи вблизи источников электромагнитных помех
- Не допускайте механических ударов
- Не перегибайте соединительные провода, это может привести к короткому замыканию и поражению электрическим током
- Не трогайте устройство влажными руками
- При появлении дыма, запаха гари или огня немедленно выключите устройство и свяжитесь с сервисным центром

Внимание!



Внутри этого устройства имеются неизолированные контакты напряжением 220 В. Они представляют опасность для жизни и здоровья человека.



Ремонт и техническое обслуживание могут осуществлять только квалифицированные специалисты.

КОМПЛЕКТАЦИЯ



Монитор



Инструкция



Кронштейн



Дюбели



Осушитель



Шурупы



5 разъемов, 4 контакта
(красный/белый/черный/
желтый)



1 разъем, 2 контакта
(красный/белый)

FALCON EYE

ВНЕШНИЙ ВИД УСТРОЙСТВА



№	Элемент	Примечание
1	Динамик	Воспроизведение звука вызывной панели
2	Дисплей	Сенсорный емкостной (просмотр видео и управление)
3	Микрофон	Передача звука с монитора к вызывной панели
4	Разъем SD карты	Рекомендуемая SD карта: класс 10, 8-32ГБ

ОСНОВНЫЕ ФУНКЦИИ И ОСОБЕННОСТИ

- 7 дюймовый цветной сенсорный емкостной дисплей с разрешением 800x480 точек
- Тонкий корпус, исполнение без трубки
- Поддержка подключения 2 вызывных панелей, 2 видеокамер или 1 вызывной панели и 3 видеокамер, до 3 дополнительных мониторов
- Интернет
- Запись видео с камер по внешнему датчику движения по одному каналу
- Запись фото или видео при вызове с панели
- Звуковое оповещение при тревоге с внешнего датчика движения
- Расписание громкости звонка (три временных интервала)
- 10 полифонических мелодий

ВОЗМОЖНОСТИ ПОДКЛЮЧЕНИЯ ПОДКЛЮЧЕНИЕ ДВУХ ВЫЗЫВНЫХ ПАНЕЛЕЙ

В системе может быть 1 основной монитор, 3 дополнительных монитора, 2 вызывные панели и 2 видеокамеры.

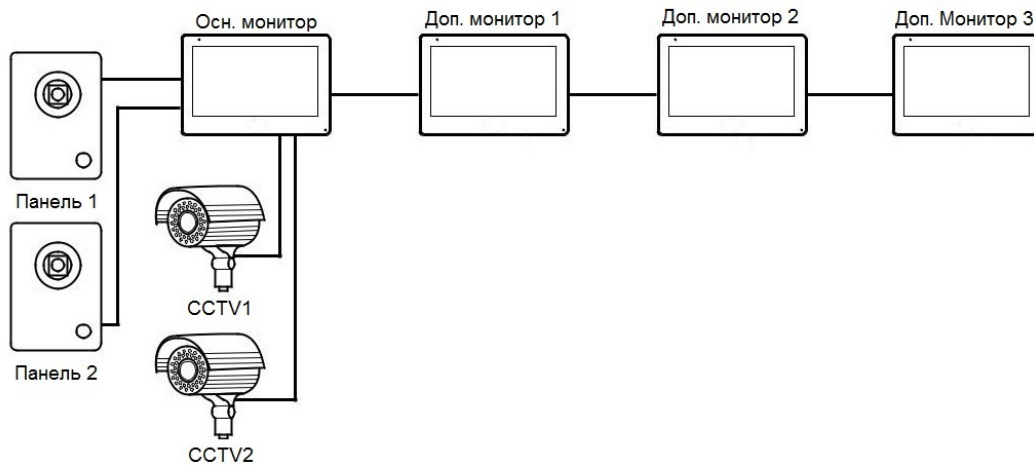

ПОДКЛЮЧЕНИЕ ВЫЗЫВНОЙ ПАНЕЛИ И ВИДЕОКАМЕР

В системе может быть 1 основной монитор, 3 дополнительных монитора, 1 вызывная панель и 3 видеокамеры.

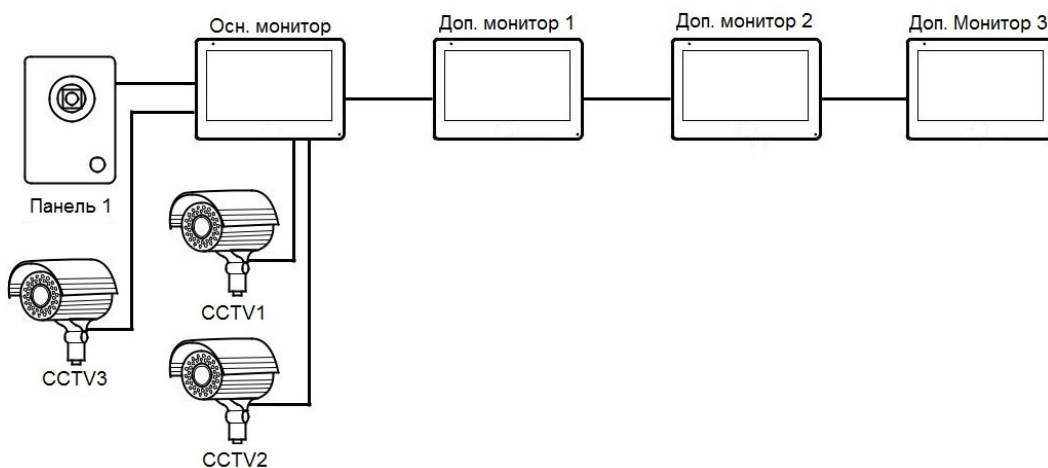

FALCON EYE

СХЕМА ПОДКЛЮЧЕНИЯ

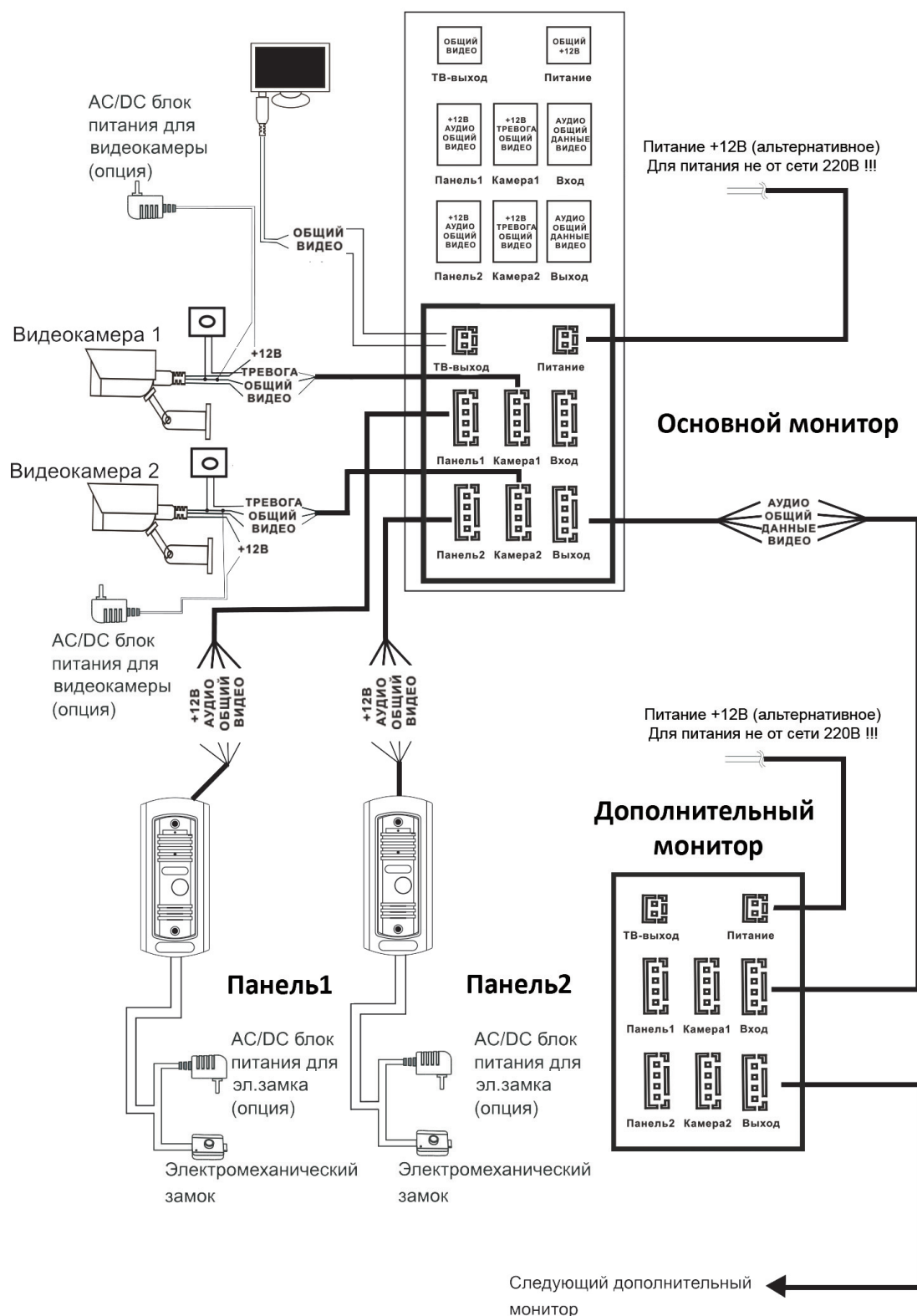

ВЫБОР КАБЕЛЯ

В данном домофоне используется управление сигналом открытия замка только от вызывной панели, требования к кабелям следующие:

- Расстояние между монитором и вызывной панелью менее 30 метров – экранированный кабель 4 x 0,5 кв. мм

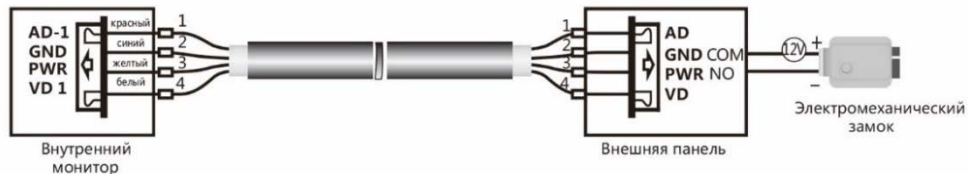

- Расстояние между монитором и вызывной панелью от 30 до 100 метров – кабель РК-75 + кабель 3 x 0,5 кв. мм

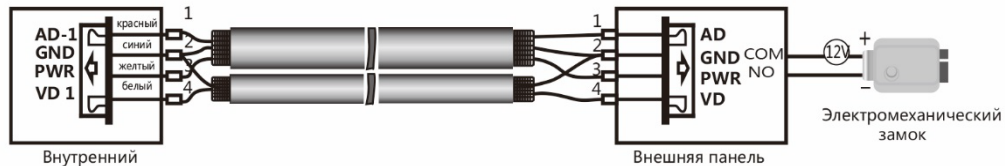

УСТАНОВКА

- Перед началом установки, убедитесь в наличии необходимых кабелей.
- Определите место установки монитора:
Рекомендуемая высота установки монитора – 1,5-1,6 метра.
- Не подключайте питание до окончания выполнения подключений.
- Снимите кронштейн с монитора.
- Установите кронштейн на стену.
- Подключите кабель, согласно приведенной выше схемой.
- Закрепите монитор на кронштейне.
- Включите питание монитора, после его установки и выполнения всех подключений.

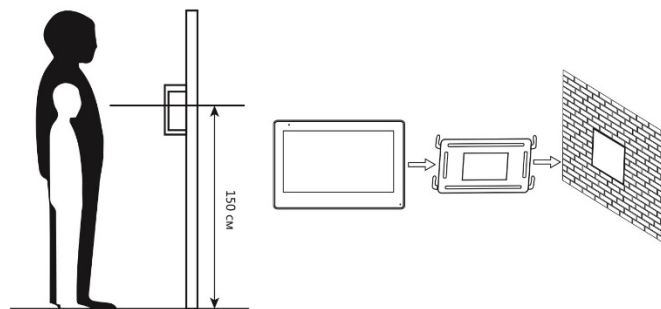

ИНСТРУКЦИЯ ПО ЭКСПЛУАТАЦИИ

ГЛАВНОЕ МЕНЮ





В режиме ожидания коснитесь экрана для входа в Главное меню.





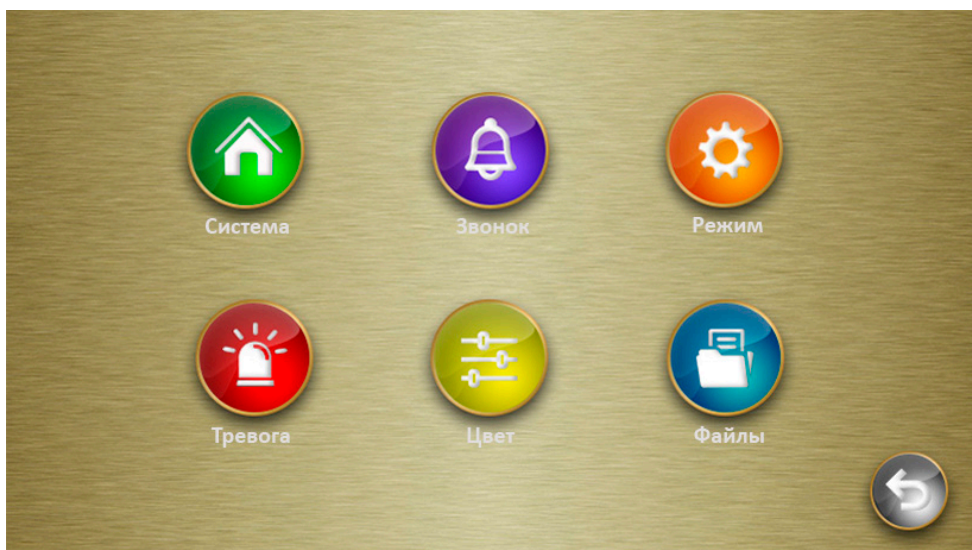

Иконка	Элемент	Назначение
	Панель 1 /Панель 2	Просмотр изображения с первой / второй вызывной панели
	Камера 1 /Камера 2	Просмотр изображения с первой / второй камеры
	Меню	Настройки системы
	Интерком	Вызов подключенных мониторов или переадресация вызова

FALCON EYE

МЕНЮ НАСТРОЕК СИСТЕМЫ



В режиме ожидания коснитесь экрана для входа в Главное меню, и выберите  для входа в меню настроек. Для возврата в предыдущее меню используйте .









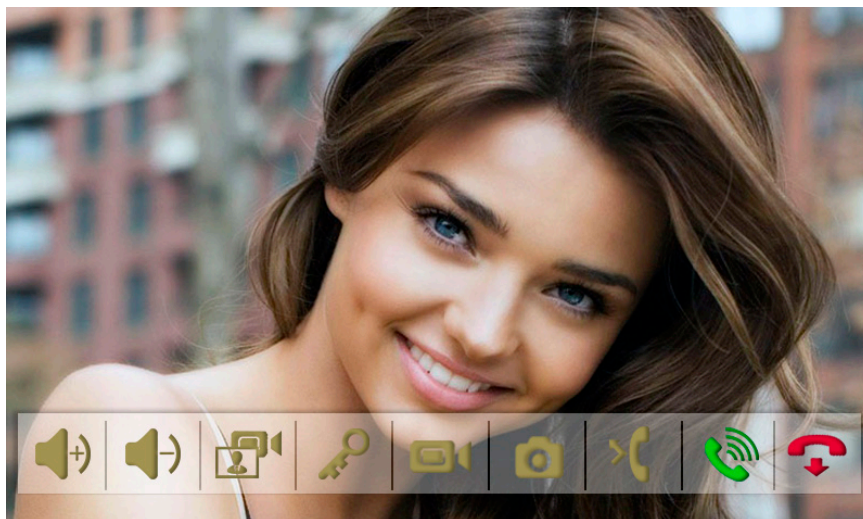

Иконка	Элемент	Назначение
	Система	Настройка языка, времени, просмотр информации о системе, форматирование памяти
	Звонок	Настройка мелодии, громкости и расписания громкости вызова
	Режим	Настройка адреса монитора (при подключении доп. мониторов), включение второй панели, регулировка времени открытия двери, режим записи (фото или видео)
	Тревога	Выбор типа внешних датчиков тревоги (НО или НЗ) для доп. камер, включение доп. камер, установка времени сигнала тревоги, выбор режима записи по тревоге
	Цвет	Настройка яркости, контрастности и цветности для каждой панели или камеры по отдельности
	Файлы	Просмотр и удаление фото и видео файлов

FALCON EYE







ОТВЕТ НА ВХОДЯЩИЙ ВЫЗОВ

Когда посетитель нажимает кнопку вызова на панели, на всех мониторах в доме одновременно играет мелодия вызова, на экране отображается видео с вызывной панели.





Нажмите , чтобы ответить посетителю. Если вы хотите открыть замок посетителю, нажмите  в режиме вызова или разговора. При вызове со второй панели, в ходе разговора, отобразится «Вызов с панели 2», нажмите  для переключения на вторую панель. Для переадресации вызова на другой монитор нажмите . Для записи фото нажмите  или , если необходимо записать видео (только при использовании SD карты). В режиме вызова можно посмотреть видео с соответствующей панели камеры, для этого нажмите , чтобы вернуться к вызову с панели также нажмите . Для регулировки громкости разговора используйте  или .



ПРОСМОТР ВИДЕО С ПАНЕЛЕЙ И КАМЕР

В режиме ожидания, войдите в главное меню, затем нажмите  или  для просмотра изображения с нужного канала. В режиме просмотра видео с панели, вы можете нажать  для разговора и  для открытия замка. Так же, как и в режиме разговора можно записать фото  или видео  или переключится  на соответствующую камеру.



FALCON EYE

НАСТРОЙКА ЯРКОСТИ, КОНТРАСТА, ЦВЕТА

В режиме ожидания, войдите в главное меню, выберите , затем , и, выбрав нужный канал, настройте:

- Цвет 
- Яркость 
- Контрастность 

ВНУТРЕННИЙ ВЫЗОВ МОНИТОРА (ИНТЕРКОМ)

Для вызова подключенных мониторов, войдите в главное меню, нажав . Для ответа необходимо нажать  или  для сброса вызова.

ЗАХВАТ (СОХРАНЕНИЕ) ИЗОБРАЖЕНИЙ

АВТОМАТИЧЕСКИЙ ЗАХВАТ ИЗОБРАЖЕНИЙ

Монитор может автоматически снимать фотографии или видео при нажатии на кнопку вызывной панели. Для включения функции в меню настройки системы необходимо выбрать  и установить режим записи (фото или видео)

РУЧНОЙ ЗАХВАТ ИЗОБРАЖЕНИЯ

В режиме просмотра или разговора нажмите , и фотография будет сохранена.

ФУНКЦИЯ ФОТО ИЛИ ВИДЕО ЗАПИСЬ ПО ВНЕШНЕМУ ДАТЧИКУ ДВИЖЕНИЯ.

Для использования функции необходимо подключить дополнительную камеру и внешний датчик движения. Схема подключения приведена ниже. Для настройки, в меню настройки системы выберите . Затем настройте

- Тип датчика Камера 1- НО или НЗ
- Тип датчика Камера 2 - НО или НЗ
- Камера 1- Вкл. или Выкл.
- Камера 2 - Вкл. или Выкл.
- Звук тревоги Камеры 1- от 0 до 30 сек
- Звук тревоги Камеры 2 - от 0 до 30 сек
- Запись по тревоге – фото или видео

FALCON EYE

Схема подключения камеры и датчика:

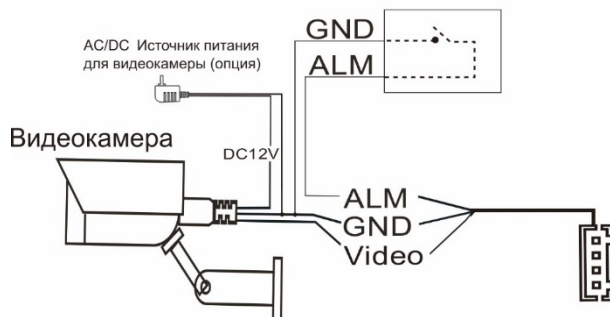

Примечание:

- Для корректной работы необходимо использовать карты SD не менее 10 класса, объемом от 8 до 32 гб.



ФУНКЦИЯ ФОТО ИЛИ ВИДЕО ЗАПИСЬ ПО ДЕТЕЦИИ ДВИЖЕНИЯ

Для включения записи по детекции движения в меню настроек системы выберите , затем настройте:

Режим записи – фото или видео

Детектор движения – выберите канал с которого будет производится запись.

ЗАПИСЬ ВИДЕО ВРУЧНУЮ

В режиме разговора или просмотра нажмите . Для завершения записи повторно нажмите .

Видео записывается только при установке SD карты.

ПАРАМЕТРЫ ЗАПИСИ ИЗОБРАЖЕНИЙ И ВИДЕО

Память	Разрешение	Количество снимков
Встроенная память	640x480 или 320x240	Максимум 100
Внешняя SD карта	640x480 или 320x240	Зависит от емкости

FALCON EYE

ПРОСМОТР ФОТО И ВИДЕО

В меню системных настроек, нажмите , затем выберите фото или видеофайлы, для просмотра соответствующих файлов. Для просмотра или удаления выделите нужный файл и выберите: Просмотр/Удалить текущий/Удалить все файлы.

ХАРАКТЕРИСТИКИ

Дисплей	7" TFT
Разрешение дисплея	800x480
Сенсорный дисплей	Есть
Кнопки управления	Нет
Меню интерфейса	Графическое
Схема подключения	4-х проводная
Формат сигнала	PAL/NTSC
Кол-во вызывных панелей	2
Кол-во видео камер	2
Поддержка карты памяти	microSD
Запись фото	Есть
Запись видео	Есть
Запись по детектору движения	От внешнего датчика движения
Переадресация вызова	Нет
Интерком	Есть
Управление замком	Вызывная панель
Фоторамка	Нет
Голосовое сообщение	Нет
Будильник	Нет
Мелодии вызова	10
Питание	220В/12В
Тип блока питания	Встроенный/Внешний (опционально)
Рабочая температура	от 0 до +40
Размеры	227x151x23 (с кронштейном)

Производитель оставляет за собой право вносить изменения в характеристики и внешний вид изделия без предварительного уведомления, с целью повышения качества.

ГАРАНТИЙНЫЙ ТАЛОН

FALCON EYE

Модель _____

Серийный номер _____

Фирма-продавец _____

Адрес _____

Дата продажи _____ 20__ г. печать организации

С условиями ознакомлен _____
(покупатель)

Сервисный центр: 107150, Россия, г. Москва, ул. Пермская, д. 11, стр.5

Тел./факс: +7 (495) 632-01-02, +7 (499) 702-43-20

Адреса авторизованных сервисных центров в других городах см. на www.falconeye.su

Гарантийные обязательства:

гарантийный срок на продукцию Falcon Eye составляет 3 года с момента продажи, но не более 5 лет с даты производства.

Условия, нарушающие гарантийные обязательства:

- неправильное подключение изделия;
- наличие механических, термических или химических повреждений корпуса и электронных плат;
- вскрытие изделия или ремонт силами неавторизованного сервисного центра.