



CX510 Series

Руководство пользователя

Сентябрь 2014 г.

www.lexmark.com

Тип(ы) машины:

7527

Модель(и):

636, 637

Содержание

Информация по технике безопасности.....	7
Информация о принтере.....	9
Поиск сведений о принтере.....	9
Выбор места для установки принтера.....	10
Конфигурации принтера.....	11
Основные функции сканера.....	12
Общие сведения о УАПД и стекле экспонирования сканера.....	13
Общие сведения о панели управления принтера.....	14
Использование панели управления принтера.....	14
Общие сведения о начальном экране.....	14
Знакомство с цветами света кнопки перехода в спящий режим и цветами индикатора.....	17
Назначение кнопок сенсорного экрана.....	17
Установка и использование приложений начального экрана.....	19
Определение IP-адреса компьютера.....	19
Определение IP-адреса принтера.....	19
Доступ к встроенному веб-серверу.....	20
Настройка начального экрана.....	20
Информация о различных приложениях.....	20
Активация приложений начального экрана.....	21
Поиск информации о приложениях начального экрана.....	21
Настройка форм и избранного.....	21
Настройка приложения Card Copy	22
Использование приложения «MyShortcut»	23
Настройка приложения Multi Send	24
Настройка функции сканирования в сетевое расположение	24
Настройка удаленной панели управления.....	25
Экспорт и импорт конфигурации.....	26
Дополнительная настройка принтера.....	27
Установка внутренних дополнительных устройств.....	27
Установка дополнительных аппаратных модулей.....	33

Подключение кабелей.....	36
Установка ПО принтера.....	38
Сеть.....	39
Проверка установки принтера.....	43
Загрузка бумаги и специальных материалов для печати.....	44
Задание формата и типа бумаги.....	44
Настройка параметров для бумаги формата Universal.....	44
Загрузка лотка на 250 и 550 листов.....	44
Загрузка в устройство ручной подачи.....	47
Загрузка бумаги в лоток подачи на 650-листов.....	48
Загрузка многоцелевого устройства подачи.....	49
Связывание лотков и исключение лотков из цепочки связи.....	52
Инструкции по работе с бумагой и специальными материалами для печати.....	55
Использование специальной бумаги.....	55
Инструкции по использованию бумаги.....	59
Поддерживаемые форматы, типы и плотность бумаги.....	62
Выполняется печать.....	66
Печать форм.....	66
Печать документа.....	66
Печать с флэш-диска или мобильного устройства.....	68
Печать конфиденциальных и других отложенных заданий.....	70
Печать информационных страниц.....	73
Отмена задания на печать.....	73
Копирование.....	74
Получение копий.....	74
Копирование фотографий.....	75
Копирование на специальные материалы для печати.....	75
Создание кода быстрого доступа для копирования с помощью панели управления принтера.....	77
Настройка параметров копирования.....	77
Размещение информации на копиях.....	83
Отмена задания на копирование.....	84
Сведения о параметрах копирования.....	85

Передача по электронной почте.....	89
Настройка принтера для отправки электронной почты.....	89
Создание кода быстрого доступа для электронной почты.....	90
Отправка документа по электронной почте.....	91
Настройка параметров электронной почты.....	93
Отмена передачи сообщения электронной почты.....	93
Сведения о параметрах электронной почты.....	93
Работа с факсом.....	97
Настройка принтера для отправки факса.....	97
Передача факса.....	112
Создание кодов быстрого доступа.....	115
Настройка параметров факса.....	116
Отмена исходящего факса.....	118
Откладывание и пересылка факсов.....	118
Сведения о параметрах факсимильной передачи.....	119
Сканирование.....	122
Использование функции сканирования в сеть.....	122
Сканирование с передачей по адресу FTP.....	122
Сканирование на компьютер или флэш-накопитель.....	125
Сведения о параметрах сканирования.....	127
Структура меню.....	130
Список меню.....	130
Меню "Расходные материалы".....	131
Меню "Бумага".....	132
Меню "Отчеты".....	141
Сеть/Порты.....	142
Меню "Безопасность".....	151
Меню "Параметры".....	158
Экономия денег с заботой об окружающей среде.....	211
Экономия бумаги и тонера.....	211
Экономия энергии.....	212
Утилизация.....	216

Закрепление принтера.....	218
Установка секретного замка.....	218
Заявление об энергозависимости.....	218
Очистка энергозависимой памяти.....	219
Очистка энергонезависимой памяти.....	219
Очистка памяти жесткого диска принтера.....	220
Настройка шифрования жесткого диска принтера.....	220
Поиск сведений о безопасности принтера.....	221
Обслуживание принтера.....	222
Чистка деталей принтера.....	222
Проверка состояния компонентов и расходных материалов.....	224
Примерное число оставшихся страниц.....	224
Заказ расходных материалов.....	225
Хранение расходных материалов.....	227
Замена расходных материалов.....	228
Перемещение принтера.....	247
Управление принтером.....	249
Поиск расширенной информации о сети и данных для администратора.....	249
Проверка виртуального дисплея.....	249
Настройка уведомлений по электронной почте.....	249
Просмотр отчетов.....	250
Настройка уведомлений о расходных материалах с сервера Embedded Web Server...250	250
Копирование параметров на другие принтеры.....	251
Восстановление значений по умолчанию, заданных изготовителем.....	252
Устранение замятий.....	253
Предотвращение замятия материалов для печати.....	253
Значение сообщений о замятиях бумаги и их местоположение.....	254
Замятие страницы [x], очистите стандартный выходной лоток [203.xx].....	256
Замятие страницы [x], откройте переднюю дверцу для очистки термоблока [20y.xx].	259
Замятие страницы [x], откройте переднюю дверцу [20y.xx].....	262
Замятие на странице [x], откройте переднюю дверцу для очистки устройства двусторонней печати [23y.xx].....	263
Замятие страницы [x], откройте лоток [x] [24y.xx].....	264
Замятие страницы [x], очистите устройство ручной подачи [251.xx].....	266

Замятие страницы [x], очистите многоцелевое устройство подачи [250.xx].....	266
Замятие страницы [x], откройте верхнюю крышку автоподатчика [28y.xx].....	268

Поиск и устранение неисправностей.....270

Значение сообщений принтера.....	270
Устранение неполадок печати.....	287
Устранение проблем печати.....	293
Устранение неполадок копирования.....	325
Устранение неполадок передачи факса.....	328
Устранение неполадок сканера.....	335
Устранение неполадок приложения начального экрана.....	340
Встроенный веб-сервер не открывается.....	340
Обращение в службу технической поддержки.....	342

Уведомления.....343

Информация по продукту.....	343
Уведомление о редакции.....	343
Потребляемая мощность.....	347

Указатель.....354

Информация по технике безопасности

Подключите шнур питания напрямую к ближайшей к устройству заземленной электророзетке с соответствующими характеристиками, доступ к которой не затруднен.

 **ВНИМАНИЕ-ВОЗМОЖНОСТЬ ТРАВМЫ:** Не используйте с устройством удлинители, сетевые фильтры с несколькими розетками, удлинители с несколькими розетками или другие типы сетевых фильтров и ИБП. Максимально допустимая нагрузка такого типа оборудования может быть превышена лазерным принтером, и быть причиной понижения производительности принтера, повреждения имущества или пожара.

Запрещается устанавливать и использовать данное устройство рядом с водой или в местах с высокой влажностью.

 **ВНИМАНИЕ-ВОЗМОЖНОСТЬ ТРАВМЫ:** В изделии используется лазерное излучение. Использование органов управления, выполнение регулировок или любых других действий, не описанных в настоящем руководстве, может привести к опасному облучению.

Процесс печати в данном изделии связан с нагреванием материала для печати, что может привести к выделению из материала вредных веществ. Во избежание опасных последствий изучите раздел руководства, содержащий рекомендации по выбору материалов для печати.

 **ВНИМАНИЕ-ГОРЯЧАЯ ПОВЕРХНОСТЬ:** Возможен нагрев внутри принтера. Для уменьшения опасности получения травмы из-за горячего компонента дождитесь остывания поверхности перед тем, как до неё дотронуться.

 **ВНИМАНИЕ-ВОЗМОЖНОСТЬ ТРАВМЫ:** Литиевая батарейка в данном устройстве не подлежит замене. При неправильном выполнении замены существует опасность взрыва литиевой батарейки. Не перезаряжайте, не разбирайте и не сжигайте литиевую батарейку. Утилизируйте использованные литиевые батарейки в соответствии с указаниями изготовителя батарейки или местными предписаниями.

 **ВНИМАНИЕ-ВОЗМОЖНОСТЬ ТРАВМЫ:** Принтер весит более 18 кг, поэтому для его безопасного перемещения требуется не менее двух человек.

 **ВНИМАНИЕ-ВОЗМОЖНОСТЬ ТРАВМЫ:** Прежде чем перемещать принтер, во избежание травм и повреждений принтера выполняйте следующие указания.

- Выключите принтер с помощью выключателя и отсоедините кабель питания от электрической розетки.
- Перед перемещением принтера отсоедините от него все кабели.
- Поднимите принтер с дополнительного лотка и отставьте его в сторону, не поднимайте лоток и принтер одновременно.

Примечание. Поднимайте принтер за выемки для рук с обеих сторон принтера.

Используйте кабель питания, входящий в комплект поставки данного продукта или одобренный изготовителем.

При подключении данного устройства к телефонной сети общего пользования используйте только телекоммуникационный кабель (RJ-11), прилагаемый к данному устройству или кабель 26 AWG или большего сечения.

 **ВНИМАНИЕ-ОПАСНОСТЬ ПОРАЖЕНИЯ ТОКОМ:** При доступе к плате контроллера или установке дополнительного оборудования или устройств памяти после настройки принтера, прежде чем продолжить, выключите принтер и отсоедините кабель питания от электрической розетки. Если к принтеру подключены другие устройства, отключите их, а затем отсоедините подключенные к принтеру кабели.

 **ВНИМАНИЕ-ОПАСНОСТЬ ПОРАЖЕНИЯ ТОКОМ:** Убедитесь в том, что все внешние подключения (например подключение сети Ethernet или телефона) установлены правильно с использованием соответствующих портов.

Это устройство разработано, проверено и признано соответствующим строгим международным стандартам при использовании определенных компонентов данного изготовителя. Обеспечивающие безопасность конструктивные особенности некоторых деталей не всегда являются очевидными. Изготовитель не несет ответственности за последствия применения других запасных частей.

 **ВНИМАНИЕ-ВОЗМОЖНОСТЬ ТРАВМЫ:** Не скручивайте, не сгибайте, не ударяйте и не ставьте тяжелые предметы на кабель питания. Не подвергайте кабель питания нагрузке и не допускайте его перетирания. Не заземляйте кабель питания между предметами мебели и стенами. В противном случае возможно возгорание или поражение электрическим током. Регулярно проверяйте кабель питания на наличие признаков подобных проблем. Перед осмотром отключайте кабель питания от электрической розетки.

Обслуживание и ремонт, не описанные в документации пользователя, должны производиться опытным специалистом по поддержке.

 **ВНИМАНИЕ-ОПАСНОСТЬ ПОРАЖЕНИЯ ТОКОМ:** Во избежание поражения электрическим током при чистке корпуса принтера, прежде чем продолжить, отсоедините кабель питания от электророзетки и отсоедините все кабели принтера.

 **ВНИМАНИЕ-ОПАСНОСТЬ ПОРАЖЕНИЯ ТОКОМ:** Во время грозы запрещается использование факсимильной связи. Запрещается устанавливать и использовать данное устройство или выполнять электрические/кабельные подключения, например подключение факса, кабеля питания или телефонного кабеля, во время грозы.

 **ВНИМАНИЕ-ОПАСНОСТЬ ОПРОКИДЫВАНИЯ:** Конфигурации для напольной установки требуют установки дополнительных устройств. При использовании нескольких дополнительных устройств подачи необходимо устанавливать принтер на подставку или основание. Если вы приобрели multifunctionальный принтер (МФП) с функциями сканирования, копирования и факсимильной передачи, вам могут потребоваться дополнительные приспособления. Дополнительные сведения см. на веб-сайте по адресу: www.lexmark.com/multifunctionprinters.

 **ВНИМАНИЕ-ВОЗМОЖНОСТЬ ТРАВМЫ:** Для уменьшения риска нестабильной работы оборудования загружайте каждый лоток отдельно. Остальные устройства подачи или лотки держите закрытыми.

СОХРАНИТЕ ЭТИ ИНСТРУКЦИИ.

Информация о принтере

Поиск сведений о принтере

Какую информацию требуется найти?	Рекомендации по поиску
<p>Указания по первоначальной установке.</p> <ul style="list-style-type: none"> • Подключение принтера • Установка программного обеспечения принтера 	<p>Документация по установке — документацию по установке, которая прилагается к принтеру, также можно загрузить с веб-сайта http://support.lexmark.com.</p>
<p>Дополнительные инструкции по установке и указания по использованию принтера:</p> <ul style="list-style-type: none"> • Выбор и хранение бумаги и специальной бумаги • Загрузка бумаги • Настройка параметров принтера • Просмотр и печать документов и фотографий • Установка и использование программного обеспечения принтера • Настройка принтера в сети • Уход и обслуживание принтера • Поиск и устранение неполадок 	<p><i>Руководство пользователя и Краткое справочное руководство</i> — руководства можно скачать на веб-сайте http://support.lexmark.com.</p> <p>Примечание. Также доступны руководства на других языках.</p>
<p>Информация о настройке и управлении параметрами доступа к функциям принтера</p>	<p><i>Руководство доступа Lexmark</i> — это руководство доступно по адресу http://support.lexmark.com.</p>
<p>Справка по использованию программного обеспечения принтера</p>	<p>Справка Windows или Mac — откройте программу принтера, а затем выберите Справка.</p> <p>Щелкните  для просмотра контекстной справки.</p> <p>Примечания.</p> <ul style="list-style-type: none"> • Справка по программе устанавливается автоматически вместе с программным обеспечением принтера. • Программное обеспечение принтера находится в программной папке принтера или на рабочем столе, в зависимости от операционной системы.

Какую информацию требуется найти?	Рекомендации по поиску
<p>Самая последняя вспомогательная информация, обновления и поддержка клиентов.</p> <ul style="list-style-type: none"> • Документация • Файлы драйверов для загрузки • Поддержка путем общения через Интернет • Поддержка по электронной почте • поддержка голосовой связи 	<p>Веб-сайт Службы поддержки Lexmark — http://support.lexmark.com</p> <p>Примечание. Выберите страну или регион, а затем выберите продукт для просмотра соответствующего веб-узла поддержки.</p> <p>Номера телефонов поддержки и часы работы в вашей стране или регионе указаны на веб-сайте поддержки или на печатной гарантии из комплекта поставки принтера.</p> <p>Укажите следующие сведения (которые имеются в чеке продавца и на задней панели принтера) и будьте готовы предоставить их при обращении в службу поддержки. Эти сведения помогут быстрее ответить на вопрос:</p> <ul style="list-style-type: none"> • Код типа механизма • Серийный номер • Дата покупки • Магазин, где был приобретен принтер
<p>Сведения о гарантии</p>	<p>Сведения о гарантии отличаются в зависимости от страны или региона:</p> <ul style="list-style-type: none"> • В США — см. Заявление об ограниченной гарантии из комплекта поставки принтера, или веб-сайт http://support.lexmark.com. • В других странах и регионах — см. печатную документацию по гарантийным обязательствам из комплекта поставки принтера.

Выбор места для установки принтера

 **ВНИМАНИЕ-ВОЗМОЖНОСТЬ ТРАВМЫ:** Принтер весит более 18 кг (40 фунтов), поэтому для его безопасного перемещения требуется не менее двух человек.

При выборе места для принтера, оставьте достаточное пространство для открывания лотков, крышек и дверец. Если планируется установить дополнительные устройства, предусмотрите также место и для них. Важно обеспечить выполнение следующих условий.

- Установите принтер рядом с надежно заземленной и легкодоступной розеткой.
- Убедитесь, что циркуляция воздуха отвечает требованиям стандарта ASHRAE в последней редакции или стандарту 156 технического комитета по стандартизации.
- Необходимо подготовить горизонтальную, прочную и устойчивую поверхность.
- Принтер следует содержать в следующих условиях:
 - в чистом состоянии, сухом и незапыленном месте;
 - в принтере не должно оставаться скрепок;
 - вдали от непосредственного воздействия воздушных потоков кондиционеров, нагревателей или вентиляторов;
 - не допуская воздействия прямого солнечного света, резких перепадов влажности или температуры;
- Соблюдайте рекомендуемый температурный режим и избегайте колебаний.

Окружающая температура	от 15,6 до 32,2°C (от 60 до 90°F)
Температура хранения	от -40 до 43°C (от -40 до 110°F)

- Обеспечьте наличие рекомендованного свободного пространства вокруг принтера для надлежащей вентиляции:

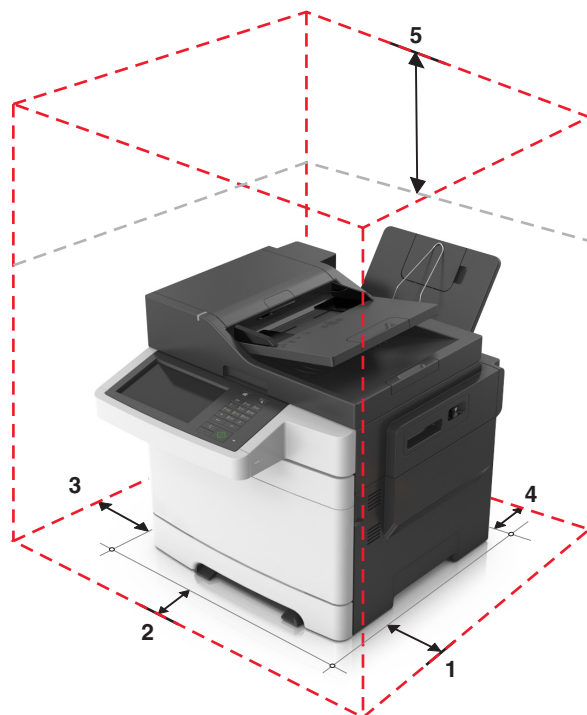

1	Правая сторона	304,8 мм (12")
2	Спереди	508 мм (20")
3	Левая сторона	76,2 мм (3")
4	Сзади	101,6 мм (4")
5	Верхний	291,7 мм (11,5")

Конфигурации принтера

⚠ ВНИМАНИЕ-ОПАСНОСТЬ ОПРОКИДЫВАНИЯ: Конфигурации для напольной установки требуют установки дополнительных устройств. При использовании нескольких дополнительных устройств подачи необходимо устанавливать принтер на подставку или основание. Если вы приобрели многофункциональный принтер (МФП) с функциями сканирования, копирования и факсимильной передачи, вам могут потребоваться дополнительные приспособления. Дополнительные сведения см. на веб-сайте по адресу: www.lexmark.com/multifunctionprinters.

Базовые модели

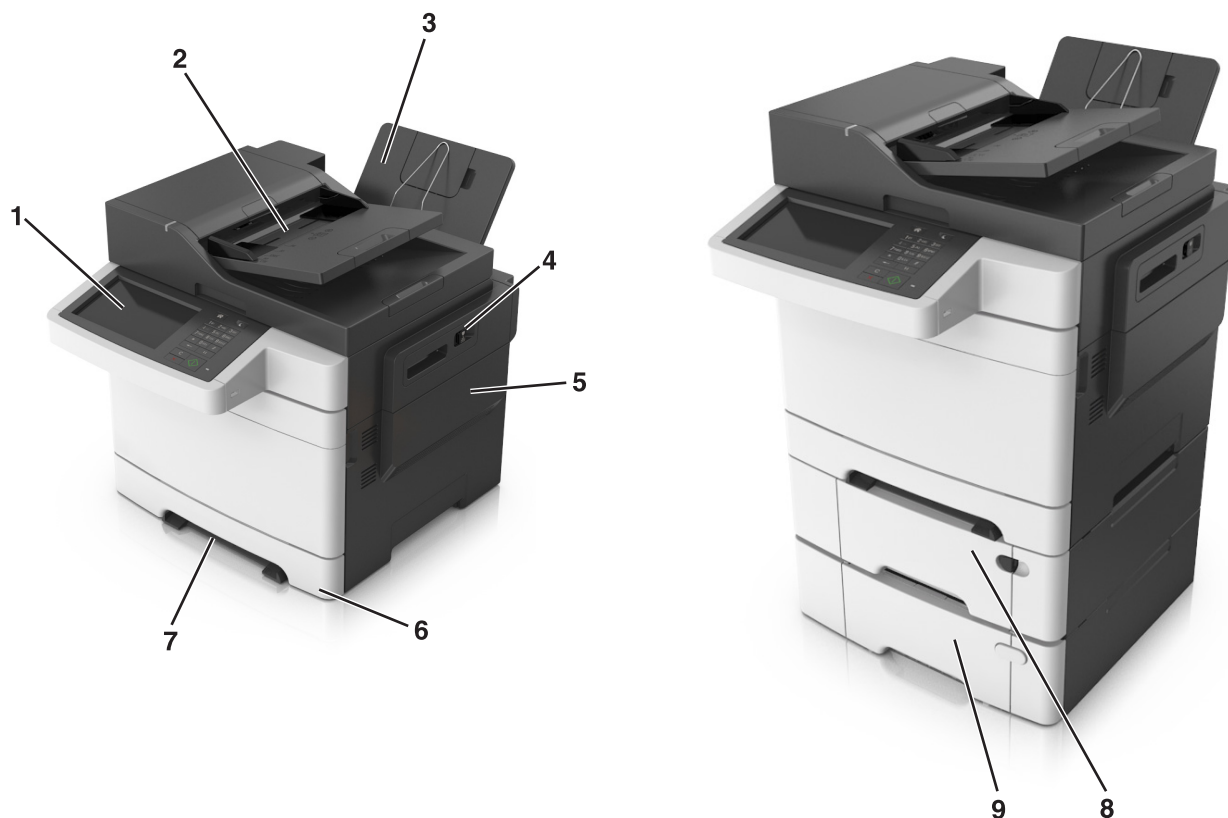

1	Панель управления принтера
2	Устройство автоматической подачи документов (УАП)
3	Стандартный лоток
4	Фиксатор верхней дверцы
5	Крышка справа
6	Стандартный лоток на 250 листов (лоток 1)
7	Устройство ручной подачи
8	Дополнительный двойной лоток на 650 страниц со встроенным многоцелевым устройством подачи (Лоток 2)
9	Дополнительный лоток на 550 листов (Лоток 3)

Основные функции сканера

- Быстрое копирование или настройка принтера для выполнения специальных заданий на копирование.
- Отправка факса с помощью панели управления принтера.
- Одновременная передача факса нескольким получателям.
- Сканирование документов и передача их на компьютер, по адресу электронной почты или по адресу FTP.
- Сканирование документов и передача их на другой принтер (PDF через FTP).

Общие сведения о УАПД и стекле экспонирования сканера

Устройство автоматической подачи документов (УАП)	Стекло экспонирования сканера
 <p data-bbox="149 884 769 970">Устройство автоматической подачи можно использовать для многостраничных документов, включая двусторонние страницы.</p>	 <p data-bbox="805 856 1459 970">Стекло сканера используется для отдельных страниц, небольших документов (например, открыток или фотографий), прозрачных пленок, фотобумаги или тонких листов (например, вырезок из журналов).</p>

Использование УАПД

Использование УАПД.

- Загрузите исходный документ в УАПД лицевой стороной вверх, короткой стороной вперед.
- В устройство автоматической подачи можно загружать не более 50 листов обычной бумаги.
- Размеры сканируемых изображений шириной от 105 x 148 мм (4,1 x 5,8 ") и длиной до 216 x 355 мм (8,5 x 14 ").
- Плотность сканируемых документов от 52 до 120 г/м² (от 14 до 32 фунтов).
- Не загружайте в лоток УАПД почтовые открытки, фотокарточки, документы небольшого формата, прозрачные пленки, фотобумагу и документы на тонкой бумаге (например, вырезки из журналов). Помещайте такие документы на стекло экспонирования сканера.

Использование стекла экспонирования сканера

Использование стекла экспонирования сканера.

- Поместите документ на стекло сканера лицевой стороной вниз в угол, помеченный зеленой стрелкой.
- Сканирование и копирование документов форматом до 216 x 296,9 мм (8,5 x 11,69 ").
- Можно копировать книги толщиной до 12,7 мм (0,5 ").

Общие сведения о панели управления принтера

Использование панели управления принтера

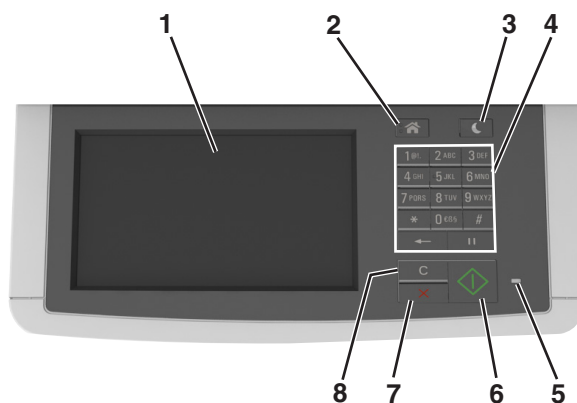

	Использовать	Чтобы
1	Отобразить	<ul style="list-style-type: none"> Просмотр параметров печати, копирования, передачи по электронной почте и факсу, а также сканирования. Просмотр сообщений о состоянии принтера и ошибках.
2	Кнопка "Начальный экран"	Возврат к начальному экрану.
3	Кнопка перехода в спящий режим	Переход в спящий режим или режим гибернации.
4	Клавиатура	Ввод чисел, букв или символов.
5	Световой индикатор	Проверка состояния принтера.
6	Кнопка «Старт»	Запуск задания в зависимости от выбранного режима.
7	Кнопка «Стоп» или «Отмена»	Отмена всех операций принтера.
8	Кнопка "Очистить все" / "Сброс"	Производит восстановление значений параметров по умолчанию таких функций, как печать, копирование и отправка по электронной почте.

Общие сведения о начальном экране

При включении принтера отображается начальный экран, который также называется начальным экраном. Нажимайте кнопки и значки начального экрана для выполнения следующих действий: копирование, передача по факсу, сканирование, а также для отображения экрана меню или отправки ответа на сообщения.

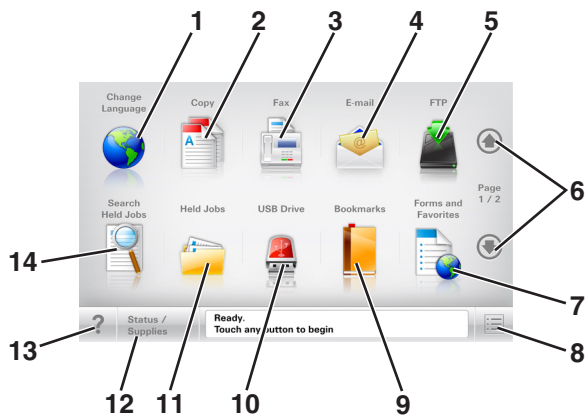

Примечание. Ваш начальный экран может отличаться в зависимости от параметров настройки экрана, административной настройки и активных встроенных решений.



Нажмите		Чтобы
1	Изменить язык	Открытие всплывающего окна "Изменить язык", в котором можно изменить основной язык принтера.
2	Копировать	Доступ к меню копирования и создание копий.
3	Факс	Доступ к меню факса и отправка факсов.
4	Электронная почта	Доступ к меню электронной почты и отправка сообщений электронной почты.
5	FTP	Доступ к меню протокола передачи файлов (FTP) и сканирование документов непосредственно на FTP-сервер.
6	Стрелки	Прокрутка вверх или вниз.
7	Формы и избранное	Быстрый поиск и печать часто используемых онлайн форм.
8	Значок меню	Доступ к меню принтера. Примечание. Эти меню доступны, только когда принтер находится в состоянии «Готов».
9	Закладки	Создание, упорядочивание и сохранение набора закладок (URL-адресов) в виде дерева папок и набора ссылок на файлы Примечание. Отображать в виде дерева можно только такие закладки, которые созданы с помощью этой функции, но не из других приложений.
10	Накопитель USB	Просмотр, выбор, печать, сканирование и отправка по электронной почте фотографий и документов с флэш-накопителя. Примечание. Этот значок отображается при возврате на начальный экран, только когда к принтеру подсоединена карта памяти или флеш-диск.
11	Отложенные задания	Отображение всех отложенных заданий.
По умолчанию применяется значение 12	Состояние/расходные материалы	<ul style="list-style-type: none"> • Отображение предупреждения или сообщения об ошибке каждый раз, когда требуется вмешательство пользователя для продолжения обработки задания на принтере. • Доступ к экрану сообщений для получения дополнительных сведений, в том числе о том, как его закрыть.
13	Советы	Открыть диалоговое окно контекстной справки.

Нажмите		Чтобы
14	Поиск отложенных заданий	Поиск одного или несколько из указанных ниже элементов: <ul style="list-style-type: none"> Имя пользователя для отложенных и конфиденциальных заданий на печать Имена отложенных заданий, за исключением конфиденциальных заданий на печать Имена профилей Контейнер закладок или имена заданий на печать Контейнер USB или имена заданий на печать для поддерживаемых типов файлов

Функции

Функция	Описание
Цепочка меню Пример: <u>Меню</u> > <u>Параметры</u> > <u>Параметры копирования</u> > Число копий	В верхней части каждого экрана находится цепочка меню. Эта функция показывает путь, который ведет к текущему пункту меню. Для возврата к меню следует нажать соответствующее подчеркнутое слово. Выражение "Число копий" не подчеркнуто, поскольку оно соответствует текущему экрану. Если нажать подчеркнутое слово на экране "Число копий" до настройки и сохранения значения числа копий, то выбранное значение не сохраняется и не становится пользовательской настройкой по умолчанию.
Сообщение о необходимости вмешательства пользователя 	Если сообщение о необходимости вмешательства пользователя связано с функцией, отображается этот значок и индикатор мигает красным.
Предупреждение 	Если возникло состояние ошибки, отображается этот значок.
Строка сообщений о состоянии	<ul style="list-style-type: none"> Отображение текущего состояния принтера, например Готов или Занят. Отображение состояний принтера, например Мало тонера или Низкий уровень тонера в картридже. Отображение сообщений для вмешательства пользователя, чтобы принтер мог продолжать обработку задания.
IP-адрес принтера Пример: 123 . 123 . 123 . 123	IP-адрес сетевого принтера находится в верхнем левом углу начальном экране и выглядит как четыре группы цифр, разделенных точкой. IP-адрес можно использовать при доступе к встроенному веб-серверу для просмотра и удаленной настройки параметров принтера, даже не находясь в непосредственной близости от принтера.

Знакомство с цветами света кнопки перехода в спящий режим и цветами индикатора

Цвета света кнопки перехода в спящий режим и цвета индикатора на панели управления принтера обозначают состояние принтера.

Световой индикатор	Состояние принтера
Выкл.	Принтер отключен или находится в режиме гибернации.
Мигает зеленым цветом	Принтер прогревается, обрабатывает данные или печатает.
Постоянно горит зеленым цветом	Принтер включен, но простаивает.
Мигает красным цветом	Требуется вмешательство пользователя.

Свет кнопки перехода в спящий режим	Состояние принтера
Выкл.	Принтер выключен или в состоянии готовности.
Постоянно горит желтым цветом	Принтер находится в режиме сна.
Мигает желтым	Принтер входит в или выходит из режима гибернации.
Мигает желтым 0,1 секунды, затем полностью перестает гореть в течение 1,9 секунды, и так попеременно.	Принтер находится в режиме гибернации.

Назначение кнопок сенсорного экрана

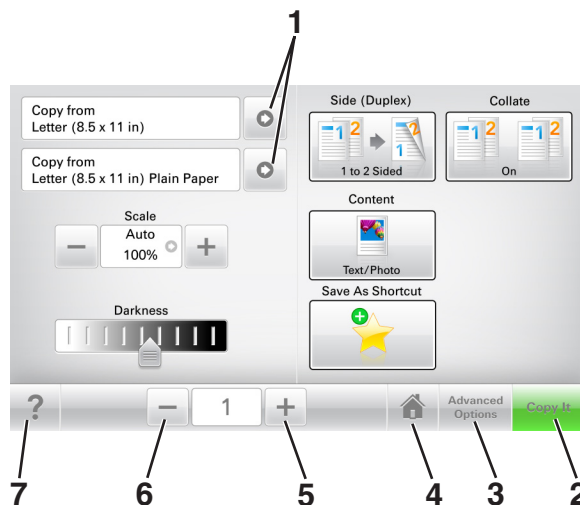

Примечание. Доступные на начальном экране элементы, значки и кнопки могут отличаться в зависимости от пользовательских параметров настройки экрана, административной настройки и активных встроенных решений.



	Нажмите	Чтобы
1	Стрелки	Просмотреть список параметров.
2	Копировать	Печать копии.
3	Расширенные функции	Выбор элемента копирования.

	Нажмите	Чтобы
4	Домашний	Возвращение к начальному экрану.
5	Увеличение	Выбор более высокого значения.
6	Уменьшение	Выбор более низкого значения.
7	Советы	Открыть диалоговое окно контекстной справки.

Остальные кнопки сенсорного экрана

Нажмите	Чтобы
Принять 	Сохранение параметра.
Отмена 	<ul style="list-style-type: none">Отмена действия или выбора.Выход из экрана и возврат на предыдущий экран без сохранения изменений.
Сброс 	Сброс значений на экране.

Установка и использование приложений начального экрана

Примечания.

- Ваш начальный экран может отличаться в зависимости от параметров настройки экрана, административной настройки и активных встроенных приложений. Некоторые приложения поддерживаются только определенными моделями принтеров.
- В продаже могут быть доступны дополнительные решения и приложения. Для получения дополнительных сведений посетите веб-узел www.lexmark.com или обратитесь по месту приобретения принтера.

Определение IP-адреса компьютера.

Для пользователей Windows

- 1 в диалоговом окне "Выполнить" введите `cmd`, чтобы открыть окно командной строки.
- 2 Введите `ipconfig`, затем найдите IP-адрес.

Для пользователей Macintosh

- 1 Из пункта System Preferences (Настройки системы) меню Apple, выберите **Network (Сеть)**.
- 2 Выберите тип подключения, затем выберите **Дополнительно >TCP/IP**.
- 3 Найдите IP-адрес.

Определение IP-адреса принтера

Примечание. Если принтер подключен к сети или к серверу печати.

Определить IP-адрес принтера можно следующим способом:

- В левом верхнем углу начального экрана принтера.
- В разделе «TCP/IP» меню «Сеть/порты».
- Путем печати страницы настройки сети или параметров меню и поиска раздела «TCP/IP».

Примечание. IP-адрес отображается в виде четырех наборов цифр, разделенных точками, например 123.123.123.123.

Доступ к встроенному веб-серверу

Встроенный веб-сервер – это веб-страница принтера, позволяющая просматривать и дистанционно настраивать параметры принтера, даже если вы не находитесь поблизости от него.

1 Получение IP-адреса принтера.

- На начальном экране панели управления принтера
- В разделе «TCP/IP» меню «Сеть/порты»
- Путем печати страницы настройки сети или параметров меню и поиска раздела «TCP/IP»

Примечание. IP-адрес отображается в виде четырех наборов цифр, разделенных точками, например 123.123.123.123.

2 Откройте веб-браузер и в поле адреса введите IP-адрес принтера.

3 Нажмите клавишу **Enter**.

Примечание. Если используется прокси-сервер, временно отключите его, чтобы обеспечить правильную загрузку веб-страницы.

Настройка начального экрана

1 Откройте веб-браузер и в поле адреса введите IP-адрес принтера.

Примечание. IP-адрес принтера указан на начальном экране принтера. IP-адрес отображается в виде четырех наборов цифр, разделенных точками, например 123.123.123.123.

2 Выполните одно или несколько из указанных ниже действий.

- Отображение или сокрытие значков основных функций принтера.
 - а Нажмите **Параметры >Общие параметры >Пользовательские настройки начального экрана**.
 - б Установите флажки, чтобы указать, какие значки будут появляться на начальном экране.

Примечание. Если убран флажок рядом со значком, значок не будет появляться на начальном экране.

- Нажмите кнопку **Отправить**.
- Настройка значком для приложения. Для получения дополнительных сведений см. [«Поиск информации о приложениях начального экрана» на стр. 21](#) или см. документацию из комплекта поставки приложения.

Информация о различных приложениях

Параметр	Чтобы
Копия карточки	Сканировать и печатать обе стороны карточки на одной странице. Подробнее см. «Настройка приложения Card Copy» на стр. 22 .
Факс	Сканировать документ и отправить по номеру факса. Подробнее см. «Работа с факсом» на стр. 97 .
Формы и избранное	Быстро находить и печатать часто используемые онлайн формы напрямую с начального экрана принтера. Подробнее см. «Настройка форм и избранного» на стр. 21 .

Параметр	Чтобы
Multi Send	Сканировать документ и отправить в несколько мест назначения. Подробнее см. «Настройка приложения Multi Send» на стр. 24.
MyShortcut	Создавать коды быстрого доступа прямо на начальном экране принтера. Подробнее см. «Использование приложения «MyShortcut»» на стр. 23.
Сканировать в электронную почту	Сканировать документ и отправить на адрес электронной почты. Подробнее см. «Передача по электронной почте» на стр. 89.
Сканирование на компьютер	Сканировать документ и сохранить в предварительно заданной папке на управляющем компьютере. Подробнее см. «Настройка функции сканирования на компьютер» на стр. 126.
Сканировать в FTP	Сканировать документы с непосредственной передачей их на сервер FTP. Подробнее см. «Сканирование с передачей по адресу FTP» на стр. 122.
Сканирование в сетевое расположение	Сканировать документ и отправить в сетевую папку совместного доступа. Подробнее см. «Настройка функции сканирования в сетевое расположение» на стр. 24.

Активация приложений начального экрана

Поиск информации о приложениях начального экрана

Принтер поставляется с предустановленными приложениями начального экрана. Чтобы использовать данные приложения необходимо активировать и настроить их с использованием встроенного веб-сервера. Подробнее о работе со встроенным веб-сервером см. [«Доступ к встроенному веб-серверу» на стр. 20.](#)

Для получения дополнительной информации относительно конфигурации и использования приложений начального экрана, выполните следующее:

- 1 Перейдите на веб-сайт <http://support.lexmark.com>.
- 2 Щелкните **Программы и решения**, а затем выберите один из следующих параметров.
 - **Сканирование в сеть** – Поиск информации о приложении «Сканирование в сеть».
 - **Другие приложения** – Поиск информации о других приложениях.
- 3 Щелкните вкладку **Руководства**, а затем выберите документ для приложения начального экрана.

Настройка форм и избранного

Примечание. Последняя версия настоящего *Руководства пользователя* может содержать прямую ссылку на *Руководство администратора* для данного приложения. Для проверки наличия обновлений настоящего *Руководства пользователя* перейдите по адресу <http://support.lexmark.com>.

Параметр	Использование
	<p>Упростить рабочие процессы и быстро находить и печатать часто используемые онлайн-формы непосредственно с начального экрана принтера.</p> <p>Примечание. У принтера должны быть права доступа к сетевой папке, FTP-сайту или веб-узлу, где хранятся закладки. На компьютере, на котором находится закладка, воспользуйтесь параметрами совместного доступа, безопасности и брандмауэра, чтобы предоставить принтеру разрешение, по крайней мере, на чтение. Подробнее см. в документации по операционной системе.</p>

1 Откройте веб-браузер и в поле адреса введите IP-адрес принтера.

Примечание. IP-адрес принтера указан на начальном экране принтера. IP-адрес отображается в виде четырех наборов цифр, разделенных точками, например 123.123.123.123.

2 Щелкните **Параметры > Приложения > Управление приложениями > Формы и избранное**.

3 Нажмите **Добавить** и настройте параметры.

Примечания.

- Описание параметра см. в тексте подсказки, который отображается при наведении указателя мыши к каждому полю.
- Для проверки правильности настроек местоположения закладки введите правильный IP-адрес управляющего компьютера, на котором находится закладка. Дополнительную информацию о получении IP-адреса управляющего компьютера см. в [«Определение IP-адреса компьютера.» на стр. 19](#).
- Убедитесь, что у принтера есть права доступа к папке, где находится закладка.

4 Нажмите **Применить**.

Для использования приложения коснитесь **Формы и избранное** на начальном экране принтера, затем просмотрите категории или выполните поиск форм по номеру формы, имени или описанию.

Настройка приложения Card Copy

Примечание. Последняя версия настоящего *Руководства пользователя* может содержать прямую ссылку на *Руководство администратора* для данного приложения. Для проверки наличия обновлений настоящего *Руководства пользователя* перейдите по адресу <http://support.lexmark.com>.

Параметр	Использование
	<p>Быстро и просто копировать страховой полис, удостоверение личности и другие карточки в формате бумажника.</p> <p>Изображение обеих сторон сканируемой карточки можно печатать на одной странице, что позволяет экономить бумаги и отображать информацию, содержащуюся на карточке, в более удобном виде.</p>

1 Откройте веб-браузер и в поле адреса введите IP-адрес принтера.

Примечание. IP-адрес принтера указан на начальном экране принтера. IP-адрес отображается в виде четырех наборов цифр, разделенных точками, например 123.123.123.123.

2 Нажмите **Параметры > Приложения > Управление приложениями > Card Copy**.

3 Измените параметры сканирования по умолчанию при необходимости.

- **Лоток по умолчанию** — выберите лоток по умолчанию, который будет использоваться для печати отсканированных изображений.
- **Количество копий по умолчанию** — укажите количество копий, которое будет автоматически печататься при использовании приложения.
- **Контрастность по умолчанию** — уменьшите или увеличьте уровень контрастности, который будет использоваться при печати копии отсканированного изображения. Выберите пункт **Оптимизац. в зависим. от содерж.**, чтобы принтер автоматически настроил контрастность.
- **Масштаб по умолчанию** — задайте размер, в котором будет печататься отсканированное изображение. Значение по умолчанию составляет 100% (в натуральную величину).
- **Цветная печать** – установите этот флажок, чтобы напечатать отсканированную карточку в цвете, либо снимите этот флажок для монохромного сканирования.
- **Разрешение** — настройте качество сканируемой карточки.

Примечания.

- При сканировании карточки убедитесь, что разрешение для сканирования составляет не более 200 т/д для цветного изображения и не более 400 т/д для черно-белого.
- При сканировании нескольких карточек убедитесь, что разрешение для сканирования составляет не более 150 т/д для цветного изображения и не более 300 т/д для черно-белого.
- **Печать рамок** — установите флажок, чтобы напечатать отсканированное изображение в рамке.

4 Нажмите Применить.

Чтобы использовать данное приложение, коснитесь элемента **Card Copy** на начальном экране принтера, затем следуйте указаниям на дисплее принтера.

Использование приложения «MyShortcut»

Примечание. Последняя версия настоящего *Руководства пользователя* может содержать прямую ссылку на *Руководство администратора* для данного приложения. Для проверки наличия обновлений настоящего *Руководства пользователя* перейдите по адресу <http://support.lexmark.com>.

Параметр	Использование
	Создавать коды быстрого доступа на начальном экране принтера с настройками до 25 часто используемых заданий копирования, факса или отправки по электронной почте.

Чтобы воспользоваться приложением, коснитесь **MyShortcut** и следуйте указаниям на дисплее принтера.

Настройка приложения Multi Send

Примечание. Последняя версия настоящего *Руководства пользователя* может содержать прямую ссылку на *Руководство администратора* для данного приложения. Для проверки наличия обновлений настоящего *Руководства пользователя* перейдите по адресу <http://support.lexmark.com>.

Параметр	Использование
	<p>Сканировать документ и отправить его нескольким получателям.</p> <p>Примечание. Убедитесь, что на жестком диске принтера достаточно свободного пространства.</p>

1 Откройте веб-браузер и в поле адреса введите IP-адрес принтера.

Примечание. IP-адрес принтера указан на начальном экране принтера. IP-адрес принтера отображается в виде четырех наборов цифр, разделенных точками, например 123.123.123.123.

2 Нажмите **Параметры > Приложения > Управление приложениями > Multi Send**.

3 В разделе "Профили" выберите **Добавить** и настройте параметры.

Примечания.

- Описание параметра см. в тексте подсказки, который отображается при наведении указателя мыши к каждому полю.
- При выборе в качестве места назначения **FTP** или **Папка совм. доступа** убедитесь, что параметры местоположения места назначения указаны правильно. Введите правильный IP-адрес управляющего компьютера, на котором расположено указанное место назначения. Дополнительную информацию о получении IP-адреса управляющего компьютера см. в [«Определение IP-адреса компьютера.» на стр. 19](#).

4 Нажмите **Применить**.

Чтобы использовать данное приложение, коснитесь **Multi Send** на начальном экране принтера, затем следуйте указаниям на дисплее принтера.

Настройка функции сканирования в сетевое расположение

Примечание. Последняя версия настоящего *Руководства пользователя* может содержать прямую ссылку на *Руководство администратора* для данного приложения. Для проверки наличия обновлений настоящего *Руководства пользователя* перейдите по адресу <http://support.lexmark.com>.

Параметр	Использование
	<p>Сканировать документ или фотографию и сохранить в сетевой папке совместного доступа. Можно задать до 30 папок назначения.</p> <p>Примечания.</p> <ul style="list-style-type: none"> • У принтера должны быть права записи в место назначения. С компьютера, на котором указаны места назначения, используя параметры общего доступа, безопасности и брандмауэра, присвойте принтеру как минимум права <i>чтения</i>. Подробнее см. в документации по операционной системе. • Значок "Сканирование в сетевое расположение" появляется только когда определены два или более места назначения.

1 Откройте веб-браузер и в поле адреса введите IP-адрес принтера.

Примечание. IP-адрес принтера указан на начальном экране принтера. IP-адрес отображается в виде четырех наборов цифр, разделенных точками, например 123.123.123.123.

2 Выполните одно из следующих действий.

- Нажмите **Настройка сканирования в сеть > Нажмите здесь**.
- Нажмите **Параметры > Приложения > Управление приложениями > Сканирование в сеть**.

3 Укажите места назначения, затем настройте параметры.

Примечания.

- Описание параметра см. в тексте подсказки, который отображается при наведении указателя мыши к каждому полю.
- Для проверки правильности настроек местоположения места назначения введите правильный IP-адрес управляющего компьютера, на котором находится место назначения. Дополнительную информацию о получении IP-адреса управляющего компьютера см. в [«Определение IP-адреса компьютера.» на стр. 19](#).
- Убедитесь, что у принтера есть права доступа к папке, где находится место назначения.

4 Нажмите **Применить**.

Чтобы использовать данное приложение, коснитесь **Сканирование в сетевое расположение** на начальном экране принтера, затем следуйте указаниям на дисплее принтера.

Настройка удаленной панели управления

Это приложение дает возможность взаимодействовать с панелью управления принтера без физического контакта с сетевым принтером. На компьютере можно проверить состояние принтера, возобновить печать отложенных заданий, создать закладки и выполнить другие задачи, относящиеся к печати.

1 Откройте веб-браузер и в поле адреса введите IP-адрес принтера.

Примечание. IP-адрес принтера указан на начальном экране принтера. IP-адрес отображается в виде четырех наборов цифр, разделенных точками, например 123.123.123.123.

2 Щелкните **Параметры > Настройки удаленной панели управления**.

3 Установите флажок **Включить** и измените параметры.

4 Нажмите **Отправить**.

Чтобы запустить приложение, щелкните **Удаленная панель управления > Запустить приложение VNC**.

Экспорт и импорт конфигурации

Можно экспортировать настройки конфигурации в текстовый файл, затем импортировать его для применения настроек на другом принтере.

1 Откройте веб-браузер и в поле адреса введите IP-адрес принтера.

Примечание. IP-адрес принтера указан на начальном экране принтера. IP-адрес отображается в виде четырех наборов цифр, разделенных точками, например 123.123.123.123.

2 Для экспорта или импорта конфигурации для одного приложения выполните следующее:

а Щелкните **Параметры > Приложения > Управление приложениями**.

б В списке установленных приложений выберите то, которое необходимо настроить.

в Щелкните **Настроить** и выполните следующее.

- Чтобы экспортировать файл конфигурации, щелкните **Экспорт** и следуйте экранным инструкциям для сохранения файла конфигурации.

Примечания.

- При сохранении файла конфигурации можно ввести уникальное имя файла или использовать имя по умолчанию.
- В случае возникновения ошибки Переполнение памяти JVM повторяйте операцию экспорта, пока не будет сохранен файл параметров.
- Чтобы импортировать конфигурацию из файла, щелкните **Импортировать**, затем перейдите к сохраненному файлу конфигурации, который был экспортирован из ранее настроенного принтера.

Примечания.

- Перед импортированием файла конфигурации его можно сначала просмотреть или загрузить сразу.
- При возникновении тайм-аута и отображении пустого экрана, обновите веб-браузер, затем нажмите кнопку **Применить**.

3 Для экспорта или импорта конфигурации для нескольких приложений выполните следующее:

а Нажмите **Параметры > Импорт/экспорт**.

б Выполните одно из следующих действий.

- Чтобы экспортировать файл конфигурации, щелкните **Экспорт файла параметров Embedded Solutions** и следуйте инструкциям на экране компьютера для сохранения файла конфигурации.
- Для импорта файла конфигурации выполните следующее:
 - 1** Нажмите **Импорт файла параметров Embedded Solutions > Выберите файл**, затем выберите сохраненный файл конфигурации, экспортированный с ранее настроенного принтера.
 - 2** Нажмите кнопку **Отправить**.

Дополнительная настройка принтера

Установка внутренних дополнительных устройств

 **ВНИМАНИЕ-ОПАСНОСТЬ ПОРАЖЕНИЯ ТОКОМ:** При доступе к плате контроллера или установке дополнительного оборудования или устройств памяти после настройки принтера, прежде чем продолжить, выключите принтер и отсоедините кабель питания от электрической розетки. Если к принтеру подключены другие устройства, отключите их, а также отсоедините кабели, идущие к принтеру.

ПРЕДУПРЕЖДЕНИЕ. Возможность повреждения: Электронные компоненты системной платы могут выйти из строя под действием статического электричества. Перед тем, как прикоснуться к какому-либо электронному компоненту системной платы или разъему, дотроньтесь рукой до какой-нибудь металлической детали принтера.

Доступные внутренние параметры

- Модуль памяти
 - DDR3 DIMM
- Флэш-память
 - Шрифты
 - Микропрограммное обеспечение
 - Формы и штрихкоды
 - Предписание
 - IPDS
- Жесткий диск принтера

Примечание. Для установки жесткого диска принтера обратитесь в службу поддержки клиентов по адресу <http://support.lexmark.com> или к представителю по обслуживанию.

Обеспечьте доступ к системной плате.

 **ВНИМАНИЕ-ОПАСНОСТЬ ПОРАЖЕНИЯ ТОКОМ:** При доступе к плате контроллера или установке дополнительного оборудования или устройств памяти после настройки принтера, прежде чем продолжить, выключите принтер и отсоедините кабель питания от электрической розетки. Если к принтеру подключены другие устройства, отключите их, а также отсоедините кабели, идущие к принтеру.

Примечание. Для этой операции требуется шлицевая отвертка.

- 1 Открутите винты, расположенные на задней панели принтера, против часовой стрелки и извлеките их.

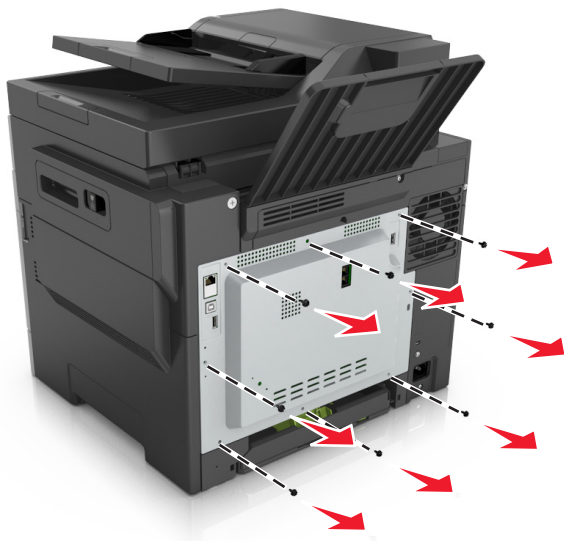

- 2 Приоткройте крышку доступа к плате контроллера, а затем сдвиньте ее вправо, чтобы снять.

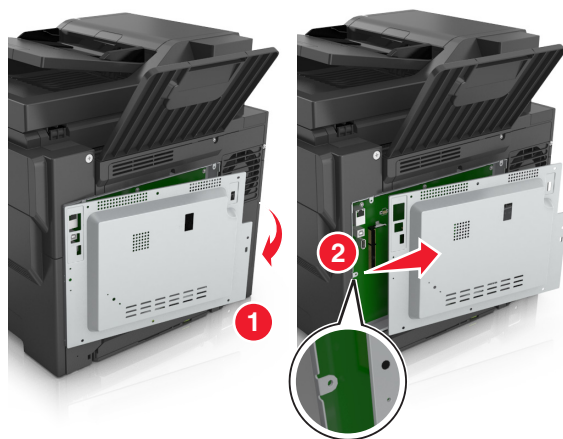

- 3 Найдите соответствующий разъем на плате контроллера.

ПРЕДУПРЕЖДЕНИЕ. Возможность повреждения: Электронные компоненты системной платы могут выйти из строя под действием статического электричества. Перед тем, как прикоснуться к какому-либо электронному компоненту системной платы или разъему, дотроньтесь рукой до какой-нибудь металлической детали принтера.

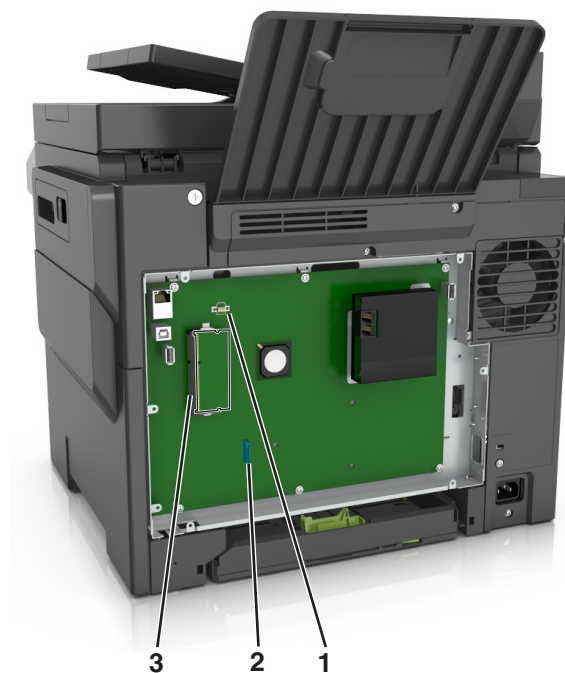

1	Разъем флэш-памяти или платы со шрифтами
2	Разъем жесткого диска принтера
3	Разъем модуля памяти

4 Прикрепите крышку на место.

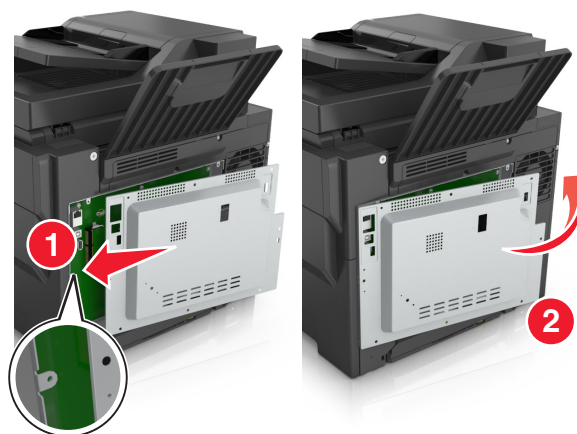

- 5 Поверните винты по часовой стрелке, чтобы закрыть крышку.

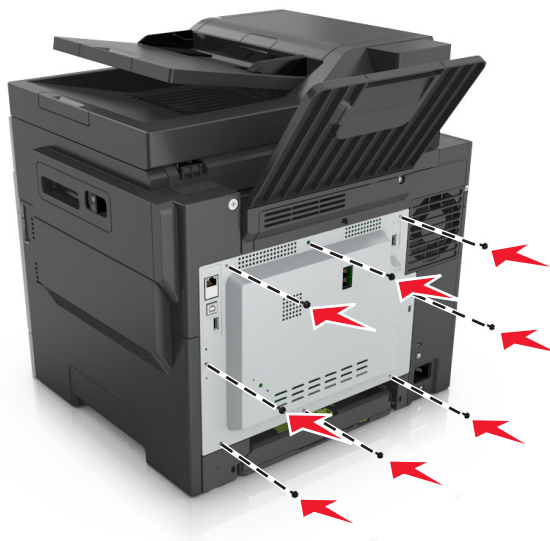

Установка карты памяти

⚠ ВНИМАНИЕ-ОПАСНОСТЬ ПОРАЖЕНИЯ ТОКОМ: При доступе к плате контроллера или установке дополнительного оборудования или устройств памяти после настройки принтера, прежде чем продолжить, выключите принтер и отсоедините кабель питания от электрической розетки. Если к принтеру подключены другие устройства, отключите их, а также отсоедините кабели, идущие к принтеру.

- 1 Доступ к плате контроллера.

Подробнее см. [«Обеспечьте доступ к системной плате.»](#) на стр. 27.

- 2 Распакуйте карту памяти.

ПРЕДУПРЕЖДЕНИЕ. Возможность повреждения: Не прикасайтесь к контактам разъема, расположенным вдоль края модуля. Это может привести к повреждению.

3 Совместите паз (1) на карте памяти с выступом (2) на разъеме.

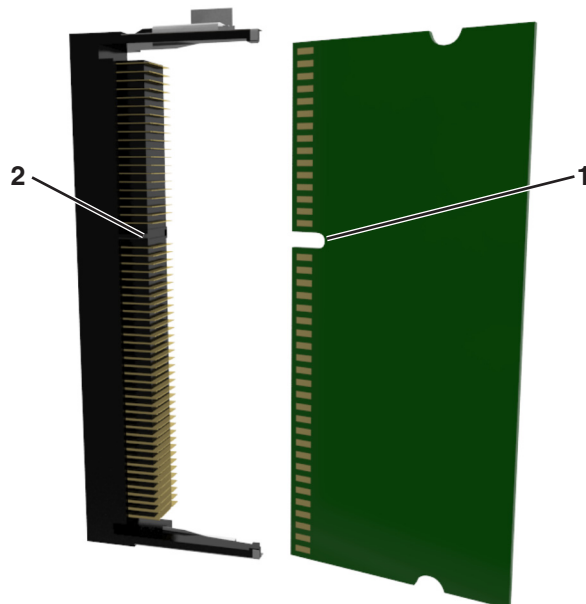

4 Вставьте плату памяти прямо в разъем, а затем протолкните ее в направлении платы контроллера до щелчка.

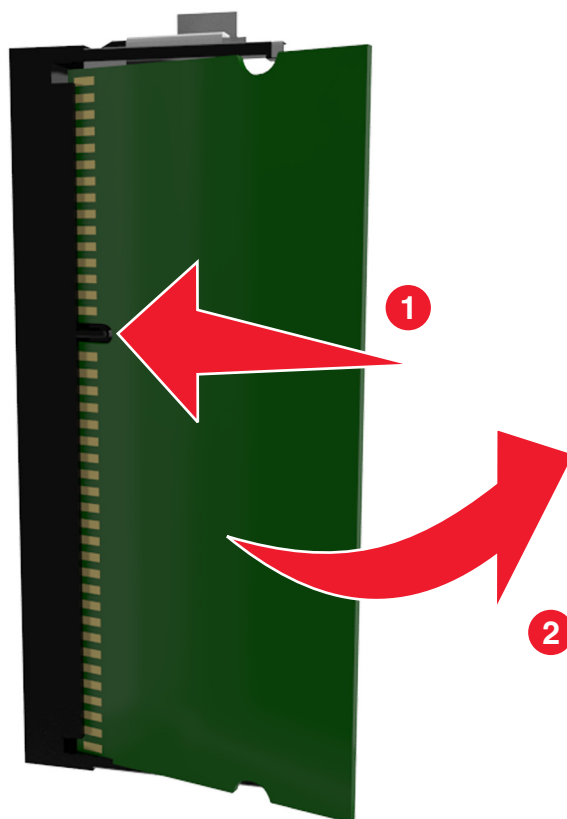

5 Закройте крышку доступа к плате контроллера.

Установка дополнительной платы

⚠ ВНИМАНИЕ-ОПАСНОСТЬ ПОРАЖЕНИЯ ТОКОМ: При доступе к плате контроллера или установке дополнительного оборудования или устройств памяти после настройки принтера, прежде чем продолжить, выключите принтер и отсоедините кабель питания от электрической розетки. Выключите все подключенные к принтеру устройства и отсоедините от принтера все подсоединенные к нему кабели.

ПРЕДУПРЕЖДЕНИЕ. Возможность повреждения: Электронные компоненты системной платы могут выйти из строя под действием статического электричества. Перед тем, как прикоснуться к какому-либо электронному компоненту системной платы или разъему, дотроньтесь рукой до какой-нибудь металлической детали принтера.

1 Обеспечьте доступ к системной плате.

Подробнее см. [«Обеспечьте доступ к системной плате.» на стр. 27.](#)

2 Распакуйте дополнительную плату.

ПРЕДУПРЕЖДЕНИЕ. Возможность повреждения: Не прикасайтесь к контактам разъема вдоль края карты.

3 Возьмите плату за края и совместите пластмассовые штыри (1) платы с отверстиями (2) в системной плате.

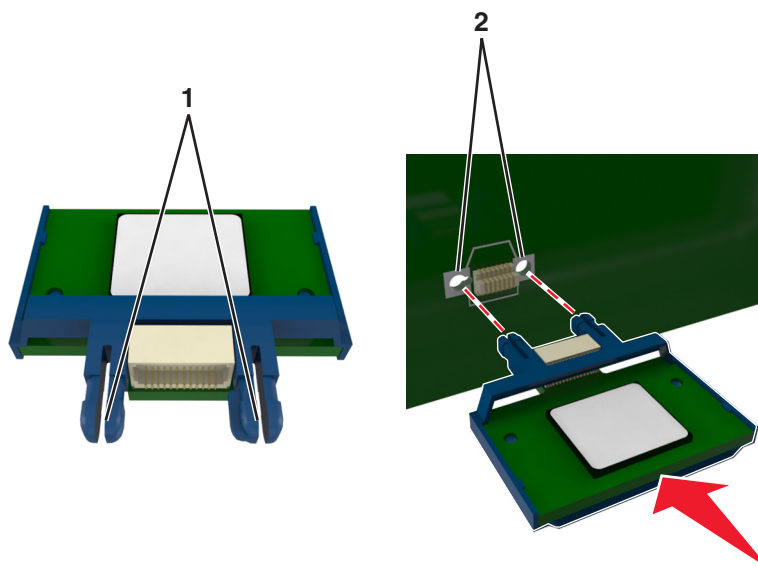

4 С усилием вставьте плату в разъем, отображенный на иллюстрации.

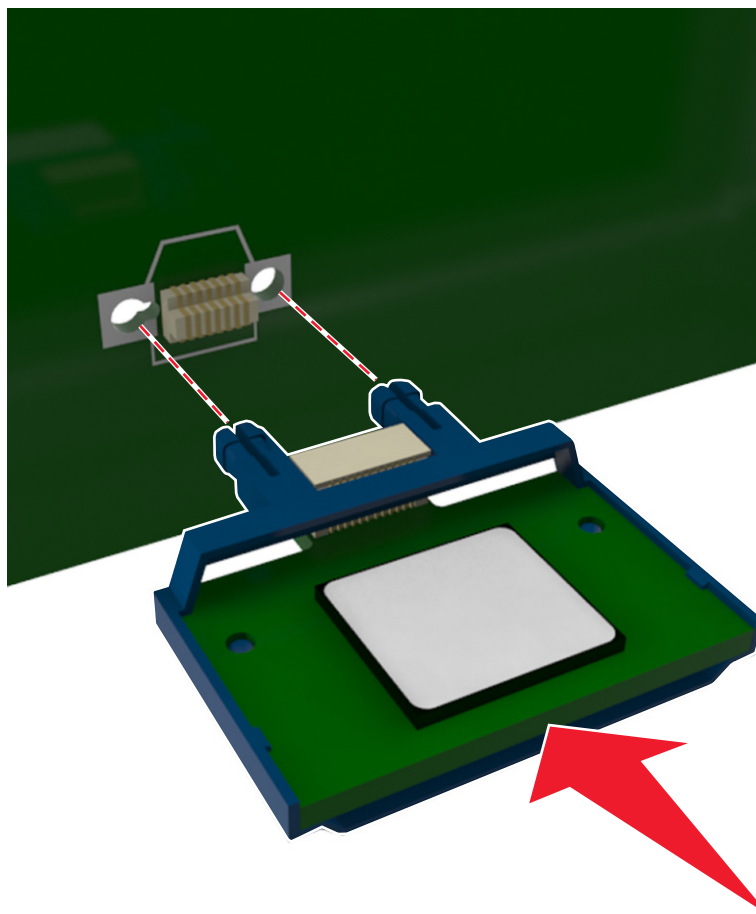

ПРЕДУПРЕЖДЕНИЕ. Возможность повреждения: Неправильная установка карты может привести к повреждению карты и системной платы.

Примечание. Разъем платы микропрограммного обеспечения должен соприкоснуться с системной платой по всей длине и располагаться в одной плоскости с ней.

5 Закройте дверцу доступа к системной плате.

Примечание. После установки программного обеспечения принтера и всех дополнительных устройств, возможно, потребуется вручную добавить дополнительные устройства в драйвере принтера, чтобы сделать их доступными для заданий печати. Подробнее см. [«Добавление доступных дополнительных модулей в драйвере печати»](#) на стр. 38.

Установка дополнительных аппаратных модулей

Порядок установки

⚠ ВНИМАНИЕ-ВОЗМОЖНОСТЬ ТРАВМЫ: Принтер весит более 18 кг (40 фунтов), для его безопасного перемещения требуется не менее двух тренированных человек.

- ⚠ ВНИМАНИЕ-ОПАСНОСТЬ ПОРАЖЕНИЯ ТОКОМ:** При доступе к плате контроллера или установке дополнительного оборудования или устройств памяти после настройки принтера, прежде чем продолжить, выключите принтер и отсоедините кабель питания от электрической розетки. Если к принтеру подключены другие устройства, отключите их, а также отсоедините кабели, идущие к принтеру.

Установка принтера и дополнительных устройств производится в следующем порядке:

- Дополнительный лоток на 550 листов (лоток 3)
- Дополнительный двойной лоток на 650 страниц со встроенным многоцелевым устройством подачи (Лоток 2)
- Принтер

Установка дополнительных лотков

Принтер поддерживает два дополнительных устройства подачи: дополнительный лоток на 550 листов (лоток 3) и двойной лоток на 650 листов (лоток 2) со встроенным многоцелевым устройством подачи.

- ⚠ ВНИМАНИЕ-ВОЗМОЖНОСТЬ ТРАВМЫ:** Принтер весит более 18 кг (40 фунтов), для его безопасного перемещения требуется не менее двух тренированных человек.

- ⚠ ВНИМАНИЕ-ОПАСНОСТЬ ПОРАЖЕНИЯ ТОКОМ:** При доступе к плате контроллера или установке дополнительного оборудования или устройств памяти после настройки принтера, прежде чем продолжить, выключите принтер и отсоедините кабель питания от электрической розетки. Если к принтеру подключены другие устройства, отключите их, а также отсоедините кабели, идущие к принтеру.

- 1 Извлеките дополнительный лоток и пылезащитный чехол из упаковки и удалите все упаковочные материалы.

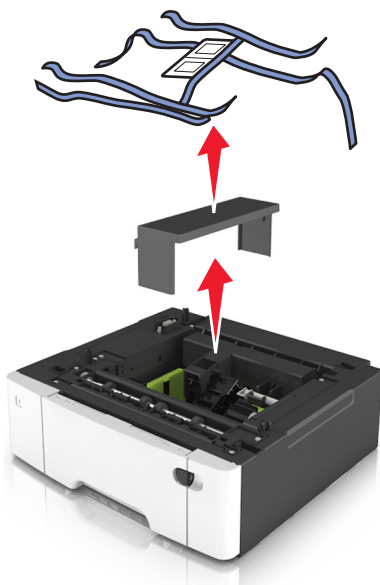

- 2 Поместите лоток около принтера.
- 3 Совместите двойной лоток на 650 листов с дополнительным лотком на 550 листов и установите его на место.

Примечания.

- Если устанавливаются оба дополнительных лотка, дополнительный лоток на 550 листов (лоток 3) всегда следует устанавливать под лотком на 650 листов (лоток 2).
- Стандартный лоток на 250 листов можно пометить как "Лоток 1" этикеткой с номером из комплекта поставки дополнительного лотка.

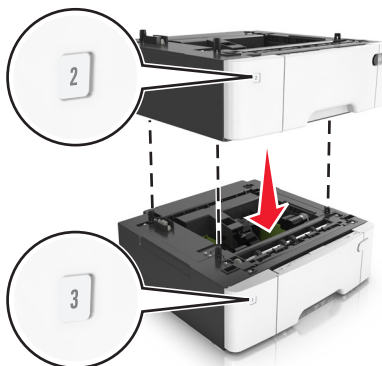

- 4** Совместите принтер и двойной лоток на 650 листов и установите принтер, как требуется.



5 Установите пылезащитные чехлы.

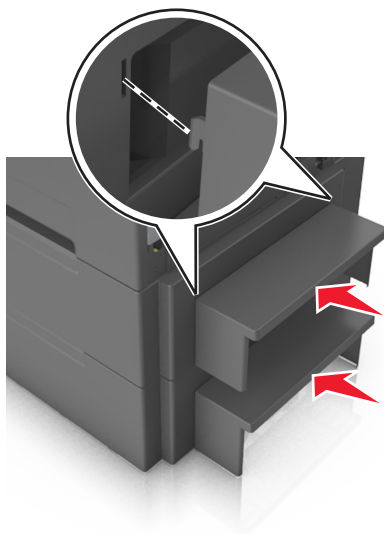

Примечание. После установки программного обеспечения принтера и всех дополнительных устройств, возможно, потребуется вручную добавить дополнительные устройства в драйвере принтера, чтобы сделать их доступными для заданий печати. Подробнее см. [«Добавление доступных дополнительных модулей в драйвере печати»](#) на стр. 38.

Подключение кабелей

⚠ ВНИМАНИЕ-ВОЗМОЖНОСТЬ ТРАВМЫ: Не работайте с факсом во время грозы. Не устанавливайте устройство, не работайте с факсом и не выполняйте никаких электрических или кабельных соединений (питания или телефонной линии) во время грозы.

Подключите принтер к компьютеру с помощью кабеля USB или к сети с помощью кабеля Ethernet.

Убедитесь в совпадении следующего.

- Символа USB на кабеле с символом USB на принтере
- Соответствующего кабеля Ethernet с разъемом Ethernet

ПРЕДУПРЕЖДЕНИЕ. Возможность повреждения: Не прикасайтесь к кабелю USB, сетевому адаптеру, а также к указанным участкам на принтере, когда выполняется печать. Это может привести к потере данных или неисправности.

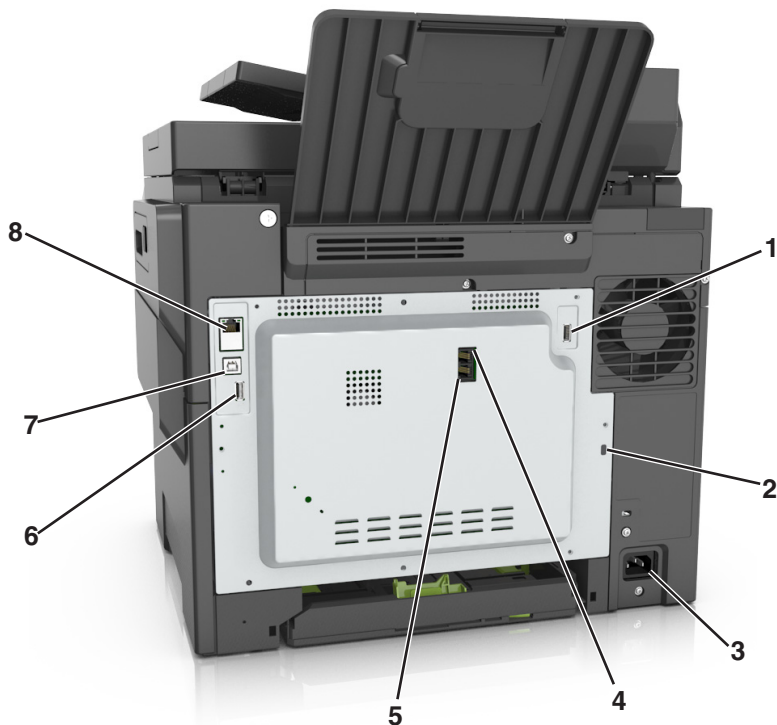

	Использовать	Чтобы
1	Беспроводной порт USB	Подключите дополнительный беспроводной сетевой адаптер.
2	Порт секретного замка	Заблокируйте плату контроллера.
3	Разъем кабеля питания принтера	Подсоедините кабель питания к правильно заземленной электрической розетке.
4	Порт LINE	Подключите принтер к рабочей телефонной линии через стандартную розетку (RJ-11), DSL фильтр, VoIP адаптер или любой другой адаптер, который позволяет получить доступ к телефонной линии для передачи и приема факсов.
5	Порт EXT	Подключение дополнительных устройств (телефона или автоответчика) к принтеру и телефонной линии. Этот порт используется при отсутствии выделенной линии факса для принтера и только в том случае, если этот способ подключения поддерживается в вашей стране или регионе. Примечание. Для доступа к порту снимите заглушку адаптера.
6	Задний порт USB	Подсоедините клавиатуру.
7	Порт USB принтера	Подключение принтера к компьютеру с помощью кабеля USB.
8	порт Ethernet	Подключение принтера к сети Ethernet.

Установка ПО принтера

установка принтера

- 1 Получите копию установочного пакета программы.
- 2 Запустите установочный пакет программы и следуйте указаниям на экране компьютера.
- 3 Для пользователей Macintosh: добавить принтер.

Примечание. В разделе TCP/IP меню "Сеть/Порты" проверьте IP-адрес принтера.

Добавление доступных дополнительных модулей в драйвере печати

Для пользователей Windows

- 1 Откройте папку "Принтеры".

В системе Windows 8

Нажмите чудо-кнопку "Поиск", введите **выполнить** и выберите:

Выполнить > введите **управление принтерами** > **ОК**

В ОС Windows 7 или более ранних версиях

- а Щелкните  или нажмите кнопку **Пуск** и выберите пункт **Выполнить**.
- б Введите **управление принтерами**.
- в Нажмите **ВВОД** или нажмите **ОК**.

- 2 Выберите принтер, который нужно обновить, затем отредактируйте следующее:
 - В системе Windows 7 или более поздних версиях выберите **Свойства принтера**.
 - В более ранних версиях выберите **Свойства**.
- 3 Перейдите на вкладку конфигурации и выберите **Обновить сейчас - Опрос принтера**.
- 4 Примените изменения.

Для пользователей Macintosh

- 1 Из пункта System Preferences (Настройки системы) меню Apple перейдите к своему принтеру, затем выберите **Options & Supplies (Дополнения и расходные материалы)**.
- 2 Перейдите к списку аппаратных модулей, затем добавьте все установленные модули.
- 3 Примените изменения.

Сеть

Примечания.

- Приобретите адаптер беспроводной сети MarkNet™ N8352 перед тем, как настраивать принтер для работы в беспроводной сети. Для получения дополнительных сведений об установке адаптера беспроводной сети см. прилагаемые к нему инструкции.
- Имя SSID (Service Set Identifier) - это имя, назначаемое для беспроводной сети. Wired Equivalent Privacy (WEP), Wi-Fi Protected Access (WPA), WPA2 и 802.1X - RADIUS - это типы защиты, которые используются в сети.

Подготовка к настройке принтера в сети Ethernet

Чтобы настроить принтер для использования в сети Ethernet, соберите следующие сведения перед началом настройки:

Примечание. Если IP-адреса назначаются в сети компьютерам и принтерам автоматически, продолжите установку принтера.

- Допустимый уникальный IP-адрес, который должен использовать принтер в сети
- Сетевой шлюз
- Маска сети
- Псевдоним для принтера (необязательный)

Примечание. Псевдоним принтера упрощает идентификацию принтера в сети. Можно использовать псевдоним принтера по умолчанию или назначить легко запоминающееся имя.

Кроме того, потребуется кабель Ethernet для подключения принтера к сети и свободный порт, с помощью которого принтер можно физически подключить к сети. По возможности используйте новый сетевой кабель, чтобы предотвратить возможные проблемы, связанные с поврежденным кабелем.

Подготовка к настройке принтера в беспроводной сети

Примечания.

- Убедитесь в том, что адаптер беспроводной сети установлен в принтер и работает нормально. Для получения дополнительных сведений см. инструкции, прилагаемые к адаптеру беспроводной сети.
- Убедитесь в том, что точка доступа (беспроводной маршрутизатор) включена и работает.

Перед настройкой принтера в беспроводной сети убедитесь в наличии следующих данных.

- **SSID.** SSID также называют именем сети.
- **Беспроводной режим (или режим сети)** - это может быть либо одноранговый режим, либо режим инфраструктуры.
- **Канал (для одноранговых сетей).** Для сетей в режиме инфраструктуры по умолчанию канал выбирается автоматически.

В некоторых одноранговых сетях также необходимо использовать параметр автоматического выбора. Если вы сомневаетесь, какой канал следует выбрать, обратитесь к специалисту службы поддержки.

- **Способ защиты**— Существует четыре базовых варианта «Способа защиты»:
 - ключ WEP
Если в беспроводной сети используется несколько ключей WEP, введите до четырех ключей в имеющихся полях. Выберите ключ, который в настоящее время используется в сети. Для этого выберите параметр «Ключ передачи WEP по умолчанию».
 - Предварительный ключ или фраза доступа WPA или WPA2
В WPA используется шифрование в качестве дополнительного уровня безопасности. Возможные варианты: AES и TKIP. Необходимо выбрать один и тот же тип шифрования на маршрутизаторе и принтер. В противном случае обмен данными по сети будет невозможен для принтера.
 - 802.1X–RADIUS
В случае установки принтера в сети 802.1X может потребоваться следующая информация:
 - Тип проверки подлинности
 - Тип внутренней проверки подлинности
 - Имя пользователя и пароль 802.1X
 - Сертификаты
 - Защита отсутствует
Если в беспроводной сети не используется никакой тип защиты, никакие данные безопасности не потребуются.

Примечание. Не рекомендуется использовать беспроводные сети без защиты.

Примечания.

- Если имя SSID сети, к которой подключен компьютер, неизвестно, запустите программу настройки беспроводного соединения сетевого адаптера компьютера, чтобы узнать имя сети. Если не удастся найти имя SSID или сведения по безопасности для сети, обратитесь к документации, прилагаемой к беспроводной точке доступа, или к специалисту по поддержке системы.
- Чтобы найти предварительный ключ/фразу доступа WPA/WPA2 или фразу доступа для беспроводной сети, обратитесь к документации, прилагаемой к беспроводной точке доступа (беспроводному маршрутизатору), перейдите на встроенный сервер Embedded Web Server соответствующей точки доступа, или обратитесь к представителю службы поддержки.

Подключение принтера для использования в сети с помощью мастера настройки беспроводной сети

Прежде чем начать, убедитесь в следующем.

- Адаптер беспроводной сети установлен в принтере, правильно подключен и работает. Для получения дополнительных сведений см. инструкции, прилагаемые к адаптеру беспроводной сети.
- Кабель Ethernet отсоединен от принтера.
- Для параметра "Активная сетевая плата" установлено значение "Авто". Чтобы открыть данное меню, выполните следующие команды: Для настройки значения "Авто" выполните следующие команды:



>Сеть/порты >Активная сетевая плата >Авто >Отправить

Примечание. Убедитесь, что принтер включен и приблизительно через 5 секунд снова включите его.

1 На панели управления принтера выберите:



>Сеть/порты >Сеть [x] >Сеть [x] Настройка >Беспроводная связь >Настройка беспроводных сетей

2 Выберите "Настройка беспроводных сетей"

Параметр	Чтобы
Выберите сети	Показать доступные беспроводные сети Примечание. Этот элемент меню показывает передаваемые защищенные или без защиты имена SSID.
Введите имя сети (SSID)	Выбор имени сети SSID вручную. Примечание. Убедитесь в правильности ввода имени SSID.
Настройка защищенной Wi-Fi	Подключение принтера к беспроводной сети с помощью функции настройки защищенной Wi-Fi.

3 Следуйте указаниям на дисплее принтера.

Подключение принтера к беспроводной сети с помощью функции настройки защищенной Wi-Fi.

Прежде чем начать, убедитесь в следующем.

- Точка доступа (беспроводной маршрутизатор) сертифицирована по стандарту настройки защищенной Wi-Fi (WPS) или совместима со стандартом WPS. Подробная информация представлена в документации, которая поставляется вместе с точкой доступа.
- Адаптер беспроводной сети установлен в принтере, правильно подключен и работает. Для получения дополнительных сведений см. инструкции, прилагаемые к адаптеру беспроводной сети.

Использование метода настройки кнопки (PBC)

1 На панели управления принтера выберите:



>Сеть/порты >Сеть [x] >Сеть [x] Настройка >Беспроводная связь >Настройка беспроводных сетей >Настройка защищенной Wi-Fi >Запуск метода нажатия кнопки

2 Следуйте указаниям на дисплее принтера.

Воспользуйтесь методом личного идентификационного номера (PIN-кода)

1 На панели управления принтера выберите:



>Сеть/порты >Сеть [x] >Сеть [x] Настройка >Беспроводная связь >Настройка беспроводных сетей >Настройка защищенной Wi-Fi >Запуск метода подключения по PIN-коду

2 Скопируйте PIN-код WPS, состоящий из 8 символов.

3 Откройте обозреватель и в поле адреса введите IP-адрес точки доступа.

Примечания.

- IP-адрес отображается в виде четырех наборов цифр, разделенных точками, например 123.123.123.123.
- Если используется прокси-сервер, временно отключите его, чтобы обеспечить правильную загрузку веб-страницы.

4 Откройте параметры WPS. Подробная информация представлена в документации, которая поставляется вместе с точкой доступа.

5 Введите PIN-код из восьми цифр, и сохраните настройки.

Подключение принтера к беспроводной сети с использованием встроенного веб-сервера

Прежде чем начать, убедитесь в следующем.

- Принтер временно подключен к сети Ethernet.
- Адаптер беспроводной сети установлен в принтер и работает нормально. Для получения дополнительных сведений см. инструкции, прилагаемые к адаптеру беспроводной сети.

1 Откройте веб-браузер и в поле адреса введите IP-адрес принтера.

Примечания.

- IP-адрес принтера указан на панели управления принтера. IP-адрес отображается в виде четырех наборов цифр, разделенных точками, например 123.123.123.123.
- Если используется прокси-сервер, временно отключите его, чтобы обеспечить правильную загрузку веб-страницы.

2 Нажмите **Параметры >Сети/Порты >Беспроводная**.

3 Измените настройки, чтобы они соответствовали параметрам точки доступа (беспроводного маршрутизатора).

Примечание. Убедитесь в правильности ввода имени SSID, метода обеспечения безопасности, предварительного ключа или фразы доступа, режима сети и канала.

4 Нажмите кнопку **Отправить**.

5 Выключите принтер, а затем отсоедините кабель Ethernet. Затем приблизительно через 10 секунд снова включите его.

6 Если принтер подключен к сети, для проверки сетевого соединения распечатайте страницу сетевых параметров. Далее, в разделе «Сетевая плата [x]», посмотрите, чтобы отображалось состояние «Подключен».

Проверка установки принтера

После установки всего оборудования, программного обеспечения и включения принтера проверьте, правильно ли настроен принтер, распечатав следующее.

- **Страница параметров меню** — Используйте эту страницу для проверки правильности установки всех дополнительных устройств принтера. Список установленных дополнительных устройств отображается внизу страницы. Если установленное дополнительное устройство отсутствует в списке, значит оно неправильно установлено. Извлеките дополнительное устройство и установите его повторно.
- **Страница сетевых параметров** — если принтер поддерживает подключение посредством Ethernet или беспроводной связи и подключен к сети, распечатайте страницу сетевых параметров, чтобы проверить сетевое подключение. Эта страница дополнительно содержит сведения, которые помогут настроить печать по сети.

Печать страницы параметров меню

На начальном экране выберите:



>Отчеты >Страница параметров меню

Печать страницы настройки сети

Если принтер подключен к сети, распечатайте страницу сетевых параметров, чтобы проверить подключение к сети. Эта страница дополнительно содержит сведения, которые помогут настроить печать по сети.

- 1 На начальном экране выберите:



> Отчеты > Страница сетевых параметров

- 2 Проверьте, что в первом разделе на странице настроек сети отображается состояние **Подсоединен**.

Если отображается состояние **Не подключен**, возможно, отключен выключатель локальной сети или неисправен сетевой кабель. Обратитесь за помощью к специалисту по поддержке, а затем распечатайте еще одну страницу настройки сети.

Загрузка бумаги и специальных материалов для печати

Правильный выбор и загрузка бумаги может повысить надежность печати документов. Подробнее см. [«Предотвращение замятия материалов для печати» на стр. 253](#) или [«Хранение бумаги» на стр. 62](#).

Задание формата и типа бумаги

На начальном экране выберите:

 > **Меню "Бумага"** > **Формат и тип бумаги** >, выберите лоток >, выберите формат или тип бумаги и нажмите > **Отправить**

Настройка параметров для бумаги формата Universal

Формат бумаги Universal задается пользователем и позволяет печатать на бумаге, имеющей формат, не представленный в меню принтера.

Примечания.

- Наименьший поддерживаемый формат Universal - 76 x 127 мм (3 x 5 "), загружается только в многоцелевое устройство подачи и устройство ручной подачи.
- Наибольший поддерживаемый формат Universal - 215,9 x 359,9 мм (8,5 x 14,17 "), загружается только в многоцелевое устройство подачи и устройство ручной подачи.

1 На начальном экране выберите:

 > **Меню "Бумага"** > **Универсальная настройка** > **Единицы измерения** > выбор единиц измерения

2 Нажмите **Книжная - ширина** или **Книжная - высота**.

3 Выберите ширину или высоту, затем нажмите **Отправить**.

Загрузка лотка на 250 и 550 листов

Принтер содержит один стандартный лоток на 250 листов (лоток 1) со встроенным устройством ручной подачи. Бумага в лотки на 250 листов, 550 и 650 листов загружается одинаково, при этом поддерживается бумага того же типа и формата.

 **ВНИМАНИЕ-ВОЗМОЖНОСТЬ ТРАВМЫ:** Для уменьшения риска нестабильной работы оборудования загружайте каждый лоток отдельно. Остальные лотки держите закрытыми до тех пор, пока они не понадобятся.

1 Полностью извлеките лоток.

Примечание. Не извлекайте лотки во время печати задания, а также когда на дисплее появляется надпись **Занят**. Это может привести к замятию бумаги.

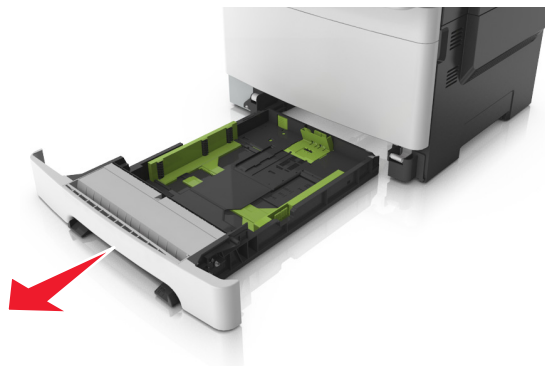

- 2** Если длина бумаги превышает формат Letter, нажмите на язычок направляющей длины бумаги сзади лотка, чтобы выдвинуть его.

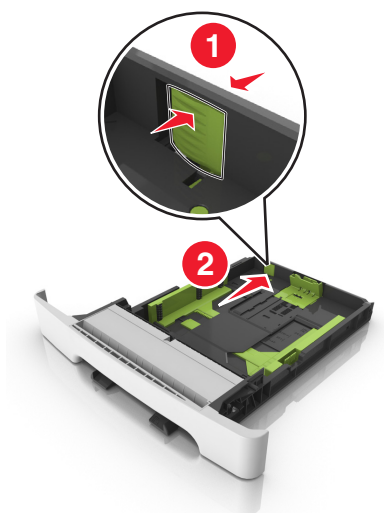

- 3** Сожмите фиксаторы направляющей длины и передвиньте направляющую длины бумаги в положение, соответствующее формату загружаемой бумаги.



Примечание. Использование индикаторов форматов бумаги на днище лотка упрощают настройку направляющих.

- 4 Сожмите фиксаторы направляющей ширины и передвиньте направляющую длины бумаги в положение, соответствующее формату загружаемой бумаги.



Примечание. Использование индикаторов форматов бумаги на днище лотка упрощают настройку направляющих.

- 5 Изогните стопку несколько раз в разные стороны для разделения листов, затем пролистайте ее. Не загружайте бумагу со складками и сгибами. Выровняйте края стопки на плоской поверхности.

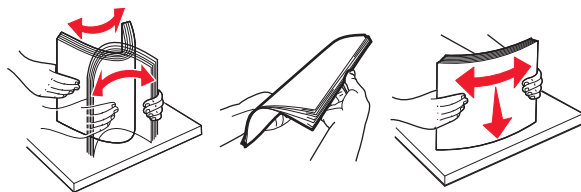

6 Загрузите стопку бумаги рекомендуемой для печати стороной вверх.

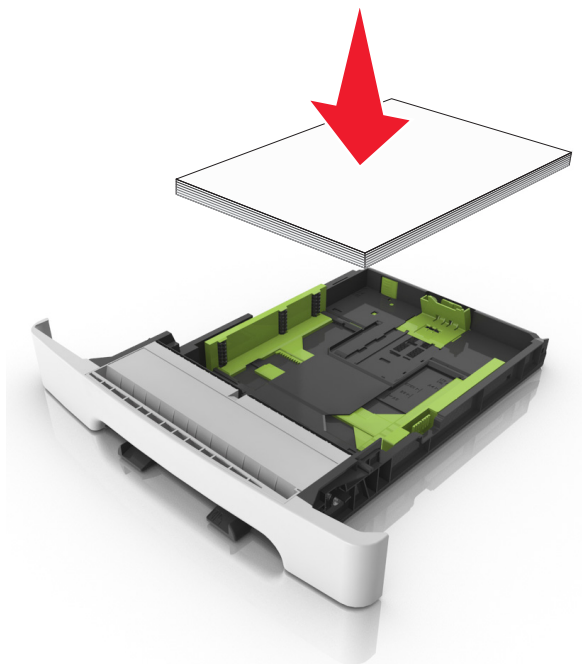

7 Пододвиньте направляющие точно к краям бумаги.

8 Вставьте лоток.

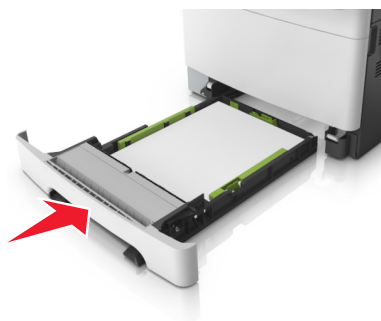

9 В меню «Бумага» на панели управления принтера задайте тип и формат бумаги в соответствии с загруженной в лоток бумагой.

Примечание. Использование в лотке бумаги разных типов или форматов может привести к замятиям.

Загрузка в устройство ручной подачи

Стандартный лоток на 250 листов содержит встроенное устройство ручной подачи, которое можно использовать для печати на различных типах бумаги по одному листу.

1 Загрузите в устройство ручной подачи лист бумаги:

- при односторонней печати следует загружать материал стороной для печати вниз.
- При двусторонней печати следует загружать материал стороной для печати вверх

Примечание. Существуют разные способы загрузки фирменных бланков в зависимости от режима печати.

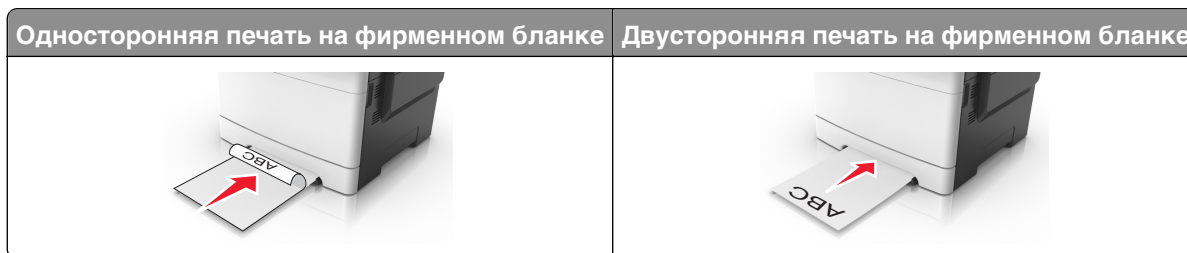

- Загрузите конверт клапаном вверх, прижимая к правой стороне направляющей бумаги.



- 2 Вставьте бумагу в устройство ручной подачи, чтобы передний край только мог соприкасаться с направляющими для бумаги.

Примечание. Для обеспечения максимально возможного качества печати используйте только высококачественные материалы, предназначенные для лазерных принтеров.

- 3 Отрегулируйте положение направляющих для бумаги по ширине загруженной бумаги.

ПРЕДУПРЕЖДЕНИЕ. Возможность повреждения: Не прилагайте усилия при загрузке бумаги в устройство подачи. Слишком глубокая загрузка бумаги может вызвать замятия.

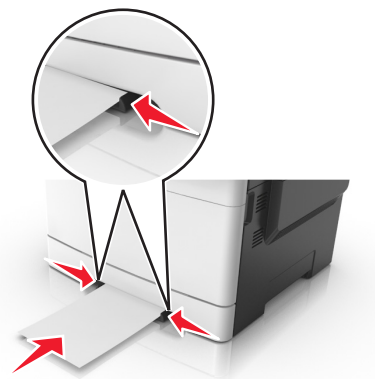

Загрузка бумаги в лоток подачи на 650-листов

Лоток на 650 листов (лоток 2) включает лоток на 550 листов и интегрированное многоцелевое устройство подачи на 100 листов. Бумага в данный лоток загружается точно так же, как в лоток на 250-листов и дополнительный лоток на 550 листов, при этом поддерживается бумага того же типа и формата. Единственные отличия состоят во внешнем виде фиксаторов направляющих и местоположении индикаторов формата бумаги.

⚠ ВНИМАНИЕ-ВОЗМОЖНОСТЬ ТРАВМЫ: Для уменьшения риска нестабильной работы оборудования загружайте каждый лоток отдельно. Остальные лотки держите закрытыми до тех пор, пока они не понадобятся.

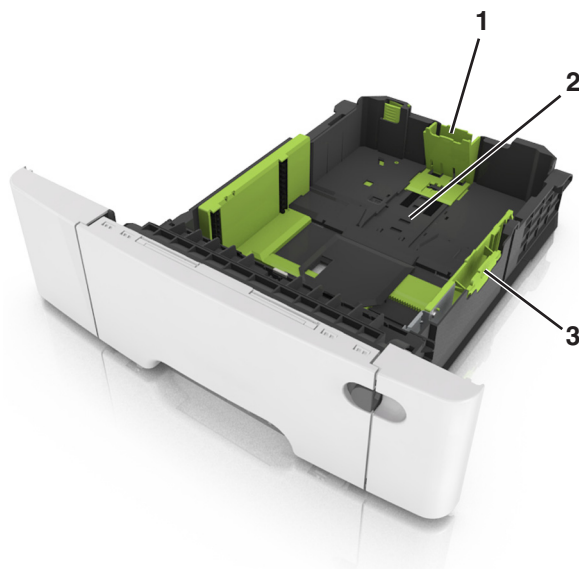

1	Направляющая длины
2	Индикатор формата бумаги
3	Язычок направляющей ширины

Загрузка многоцелевого устройства подачи

1 Нажмите на защелку многоцелевого устройства подачи и сдвиньте ее влево.

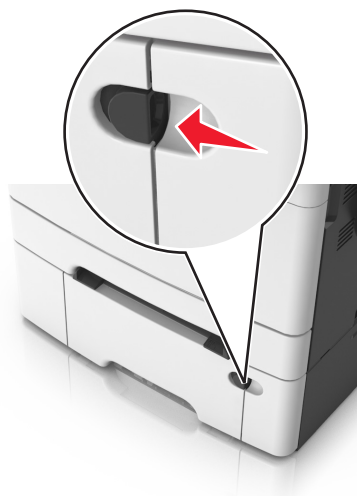

2 Откройте многоцелевое устройство подачи.**3** Извлеките раскладную часть многоцелевого устройства подачи.

Примечание. Осторожно продвиньте раскладную часть таким образом, чтобы полностью выдвинуть и открыть многоцелевое устройство подачи.

**4** Подготовьте бумагу к загрузке.

- Изогните стопку бумаги несколько раз в разные стороны для разделения листов, затем пролистайте стопку. Не загружайте бумагу со складками и сгибами. Выровняйте края стопки на плоской поверхности.

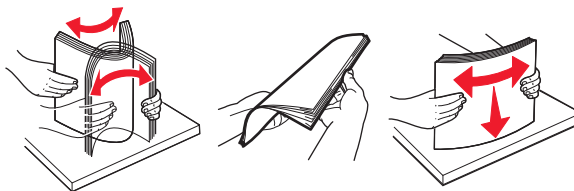

- Удерживая за края стопку прозрачных пленок, пролистайте ее. Выровняйте края стопки на плоской поверхности.

Примечание. Не дотрагивайтесь до рабочей стороны прозрачных пленок. Следите за тем, чтобы не поцарапать пленки.

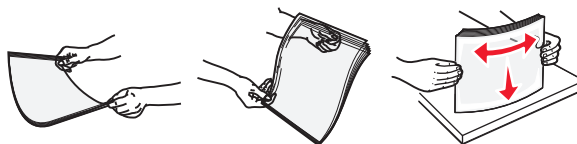

- Изогните стопку конвертов несколько раз в разные стороны для разделения конвертов, затем пролистайте стопку. Выровняйте края стопки на плоской поверхности.

ПРЕДУПРЕЖДЕНИЕ. Возможность повреждения: Не используйте конверты со штампами, зажимами, застежками, окнами, подкладкой и самоклеющимися деталями. Использование таких конвертов может привести к серьезному повреждению принтера.



5 Найдите указатель загрузки и выступ.

Примечание. Убедитесь в том, что толщина обычной или специальной бумаги ниже индикатора максимальной загрузки бумаги, размещенном на направляющих бумаги.

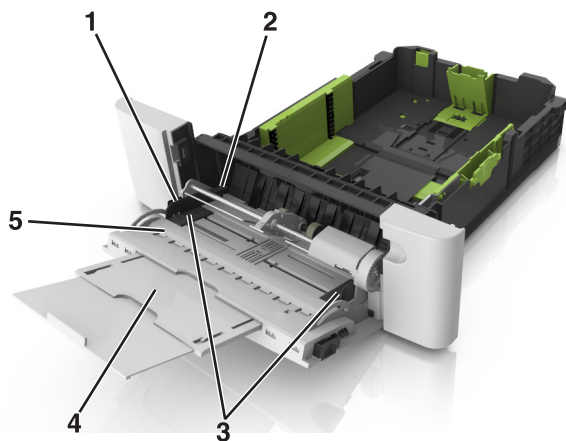

1	Язычок направляющей ширины
2	Указатель максимальной высоты стопки бумаги
3	Направляющая ширины
4	Многоцелевое устройство подачи
5	Индикатор формата бумаги

6 Загрузите бумагу, затем придвиньте направляющую ширины к стопке бумаги до легкого соприкосновения.

- Бумагу, карточки и прозрачные пленки следует загружать стороной для печати вниз, верхним краем в принтер.



- Загрузите конверты клапаном вверх, прижимая к правой стороне направляющей бумаги.

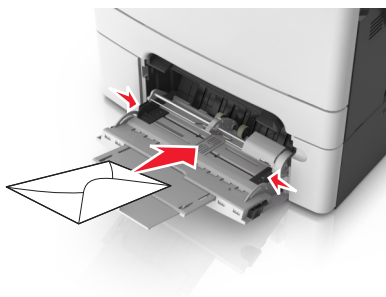

Примечания.

- Не загружайте бумагу в многоцелевое устройство подачи и не закрывайте его во время печати задания.
- Не загружайте бумагу разных форматов или типов одновременно.
- Бумага должна располагаться в многоцелевом устройстве подачи горизонтально. Убедитесь в том, что бумага не прижата плотно к краям многоцелевого устройства подачи, не изогнута и не измята.

- 7 В меню «Бумага» на панели управления принтера задайте тип и формат бумаги в соответствии с загруженной в лоток бумагой.

Связывание лотков и исключение лотков из цепочки связи

Принтер связывает лотки, когда указанные формат и тип бумаги совпадают. Когда в связанном лотке заканчивается бумага, подача бумаги выполняется из следующего связанного лотка. Чтобы предотвратить связывание лотка, назначьте уникальное пользовательское имя для типа бумаги.

Связывание лотков и исключение лотков из цепочки связи

- 1 Откройте веб-браузер и в поле адреса введите IP-адрес принтера.

Примечания.

- IP-адрес принтера указан на начальном экране принтера. IP-адрес отображается в виде четырех наборов цифр, разделенных точками, например 123.123.123.123.
- Если используется прокси-сервер, временно отключите его, чтобы обеспечить правильную загрузку веб-страницы.

- 2 Выберите **Параметры > меню «Бумага»**.

- 3 Измените формат бумаги и настройки типа бумаги для связанных лотков.

- Для связанных лотков убедитесь в том, что формат и тип бумаги одного лотка соответствуют другому лотку.
- Чтобы отменить связывание лотков, убедитесь в том, что формат и тип бумаги одного лотка *не соответствует* параметрам другого лотка.

- 4 Нажмите кнопку **Отправить**.

Примечание. Также можно изменить формат бумаги и настройки типа бумаги, используя панель управления принтера. Подробнее см. [«Задание формата и типа бумаги» на стр. 44.](#)

ПРЕДУПРЕЖДЕНИЕ. Возможность повреждения: Загруженная в лоток бумага должны быть такого же типа, как и указанная в настройках принтера. Температура термоблока изменяется в зависимости от указанного типа бумаги. Если параметры не настроены надлежащим образом, при печати могут возникнуть проблемы.

Создание пользовательского имени для типа бумаги

Использование встроенного веб-сервера

1 Откройте веб-браузер и в поле адреса введите IP-адрес принтера.

Примечания.

- IP-адрес принтера указан на начальном экране принтера. IP-адрес отображается в виде четырех наборов цифр, разделенных точками, например 123.123.123.123.
- Если используется прокси-сервер, временно отключите его, чтобы обеспечить правильную загрузку веб-страницы.

2 Выберите **Параметры > Меню «Бумага» > Пользовательские имена.**

3 Выберите пользовательское имя, затем введите имя пользовательского типа бумаги.

4 Нажмите кнопку **Отправить.**

5 Нажмите **Пользовательский тип**, затем убедитесь, что новое имя пользовательского типа бумаги заменило пользовательское имя.

Использование панели управления принтера

1 На начальном экране выберите:



> Меню "Бумага" > Пользовательские имена

2 Выберите пользовательское имя, затем введите имя пользовательского типа бумаги.

3 Нажмите кнопку **Отправить.**

4 Коснитесь **Пользовательский тип**, затем убедитесь, что новое имя пользовательского типа бумаги заменило пользовательское имя.

Назначение пользовательского типа бумаги

Использование встроенного веб-сервера

При связывании или отмене связывания лотков назначьте имя для пользовательского типа бумаги.

1 Откройте веб-браузер и в поле адреса введите IP-адрес принтера.

Примечания.

- IP-адрес принтера указан на начальном экране принтера. IP-адрес отображается в виде четырех наборов цифр, разделенных точками, например 123.123.123.123.

- Если используется прокси-сервер, временно отключите его, чтобы обеспечить правильную загрузку веб-страницы.

2 Выберите **Параметры > меню «Бумага» > Пользовательские типы**.

3 Выберите имя пользовательского типа бумаги, затем выберите тип бумаги.

Примечание. По умолчанию для всех названий заданных пользователем пользовательских типов бумаги задано "Бумага".

4 Нажмите кнопку **Отправить**.

Использование панели управления принтера

1 На начальном экране выберите:



> Меню "Бумага" > Пользовательские типы

2 Выберите имя пользовательского типа бумаги, затем выберите тип бумаги.

Примечание. По умолчанию для всех названий заданных пользователем пользовательских типов бумаги задано "Бумага".

3 Нажмите кнопку **Отправить**.

Настройка пользовательского имени

Использование встроенного веб-сервера

1 Откройте веб-браузер и в поле адреса введите IP-адрес принтера.

Примечания.

- IP-адрес принтера указан на начальном экране принтера. IP-адрес отображается в виде четырех наборов цифр, разделенных точками, например 123.123.123.123.
- Если используется прокси-сервер, временно отключите его, чтобы обеспечить правильную загрузку веб-страницы.

2 Выберите **Параметры > меню «Бумага» > Пользовательские типы**.

3 Выберите пользовательское имя, которое необходимо настроить, а затем выберите бумагу или тип специальной бумаги и нажмите **Отправить**.

Использование панели управления принтера

1 На начальном экране выберите:



> Меню "Бумага" > Пользовательские типы

2 Выберите пользовательское имя, которое необходимо настроить, и нажмите **Отправить**.

Инструкции по работе с бумагой и специальными материалами для печати

Примечания.

- Убедитесь, что формат и тип бумаги правильно указаны на компьютере или панели управления принтера.
- Перед загрузкой аккуратно согните специальную бумагу и выровняйте края.
- Принтер может печатать на пониженной скорости в целях предотвращения повреждения термоблока.
- О печати на карточках и этикетках см. *Card Stock & Label Guide* (Руководство по печати на карточках и этикетках) на веб-сайте Lexmark <http://support.lexmark.com>.



Использование специальной бумаги

Советы по использованию фирменных бланков

- Используйте фирменные бланки, предназначенные специально для лазерных принтеров.
- Перед закупкой больших партий фирменных бланков пленок обязательно выполните на них пробную печать.
- Во избежание слипания бланков изогните и выпрямите стопку перед загрузкой.
- При загрузке фирменных бланков для печати важно правильно выбрать ориентацию страниц.

Источник	Выполняется печать	Сторона печати	Ориентация бумаги
Лотки 	Односторонняя	Лицевой стороной вверх	Листы следует загружать верхним краем к принтеру.

Примечание. Уточните у изготовителя или поставщика, подходят ли выбранные фирменные бланки для печати на лазерном принтере.

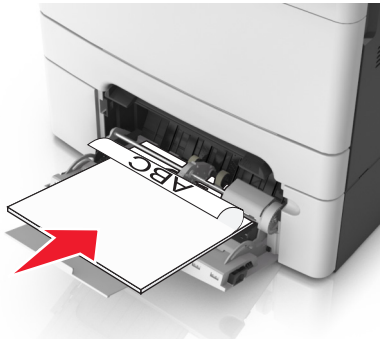
Источник	Выполняется печать	Сторона печати	Ориентация бумаги
<p>Лотки</p> 	Двусторонняя	Лицевой стороной вниз	Листы следует загружать нижним краем к принтеру.
<p>Устройство ручной подачи</p> 	Односторонняя	Лицевой стороной вниз	Листы следует загружать верхним краем к принтеру.
<p>Устройство ручной подачи</p> 	Двусторонняя	Лицевой стороной вверх	Листы следует загружать нижним краем к принтеру.
<p>Многоцелевое устройство подачи</p> 	Односторонняя	Лицевой стороной вниз	Листы следует загружать верхним краем к принтеру.
<p>Примечание. Уточните у изготовителя или поставщика, подходят ли выбранные фирменные бланки для печати на лазерном принтере.</p>			

Источник	Выполняется печать	Сторона печати	Ориентация бумаги
<p>Многоцелевое устройство подачи</p> 	Двусторонняя	Лицевой стороной вверх	Листы следует загружать нижним краем к принтеру.
<p>Примечание. Уточните у изготовителя или поставщика, подходят ли выбранные фирменные бланки для печати на лазерном принтере.</p>			

Советы по печати на прозрачных пленках

Перед закупкой больших партий прозрачных пленок обязательно выполните пробную печать на этих прозрачных пленках.

- В меню «Бумага» на панели управления принтера задайте формат, тип, фактуру и плотность материала для печати в соответствии с загруженными в лоток прозрачными пленками.
- Перед закупкой больших партий прозрачных пленок обязательно выполните пробную печать на этих прозрачных пленках.
- Для подачи прозрачных пленок можно использовать лоток на 250 листов или многоцелевое устройство подачи.
- Печатайте на прозрачных пленках, специально предназначенных для лазерных принтеров.
- Во избежание ухудшения качества печати не оставляйте следы от пальцев на прозрачных пленках.
- Во избежание слипания прозрачных пленок изогните и выпрямите стопку перед загрузкой.

Советы по использованию конвертов

- В меню "Бумага" на панели управления принтера задайте формат, тип, фактуру и плотность бумаги в соответствии с загруженными в лоток конвертами.
- Перед закупкой больших партий конвертов обязательно выполните пробную печать на этих конвертах.
- Печатайте на конвертах, специально предназначенных для лазерных принтеров.
- Для обеспечения наилучшей производительности используйте конверты, изготовленные из бумаги плотностью 90г/м² (24 фунта) или бумаги с содержанием хлопка 25%.
- Используйте только новые конверты из пакетов без повреждений.
- Для получения оптимальных результатов и снижения вероятности замятия бумаги не используйте следующие конверты:
 - чрезмерно скрученные или изогнутые;
 - слипшиеся или поврежденные;
 - с окнами, отверстиями, перфорацией, вырезами или тиснением;
 - с металлическими скрепками, проволочными стяжками или планками на сгибах;

- с застёжками и зажимами;
 - с наклеенными марками;
 - с выступающей клеейкой полосой (при закрытом клапане);
 - с закругленными углами;
 - с грубой, волнистой или накладной отделкой.
- Установите направляющие ширины бумаги в соответствии с шириной конвертов.
 - Перед загрузкой конвертов в лоток, изогните конверты вперед и назад для их разделения. Выровняйте края стопки на плоской поверхности.

Примечание. При высокой влажности (более 60 %) высокая температура печати может привести к образованию складок или запечатыванию конвертов.

Советы по использованию этикеток

- В меню «Бумага» на панели управления принтера задайте формат, тип, фактуру и плотность бумаги в соответствии с загруженными в лоток этикетками.
- Перед закупкой больших партий этикеток обязательно выполните пробную печать на этих этикетках.
- Подробнее о печати на этикетках, их характеристиках и свойствах см. *Card Stock & Label Guide* (Руководство по печати на карточках и этикетках) на веб-сайте Lexmark <http://support.lexmark.com>.
- Печатайте на этикетках, специально предназначенных для лазерных принтеров.
- Не печатайте на этикетках со скользкой подложкой.
- Используйте целые листы для печати этикеток. При использовании нецелых листов возможно отслаивание этикеток в процессе печати и образование замятий. Кроме того, неполные листы загрязняют принтер и картридж клеем, что является основанием для аннулирования гарантии на принтер и картридж.
- Не печатайте на этикетках с выступающим клеящим покрытием.
- Перед загрузкой этикеток в лоток, изогните их вперед и назад для разделения. Выровняйте края стопки на плоской поверхности.

Советы по использованию карточек

Карточки - это плотный однослойный материал для печати. Он обладает целым набором свойств (например, содержание влаги, толщина и текстура), которые существенно влияют на качество печати.

- В меню "Бумага" на панели управления принтера задайте формат, тип, фактуру и плотность бумаги в соответствии с загруженными в лоток карточками.
- Обязательно проконтролируйте печать на образцах карточек, прежде чем закупать большие партии.
- В параметрах лотка укажите фактуру и плотность бумаги, которые соответствуют загруженной в лоток бумаге.
- Типографическая печать, перфорация и складки могут существенно ухудшить качество печати, вызвать неполадки при подаче и замятие бумаги.
- Перед загрузкой карточек в лоток изогните их вперед и назад для разделения. Выровняйте края стопки на плоской поверхности.

Инструкции по использованию бумаги

Выбор подходящей бумаги или специальной бумаги для снижения вероятности неполадок при печати. Для обеспечения оптимального качества печати перед закупкой больших партий материалов для печати рекомендуется выполнить пробную печать на одном листе предлагаемой бумаги или другого материала для печати.

Характеристики бумаги

В этом разделе представлены характеристики бумаги, влияющие на качество и надежность печати. При приобретении новых партий бумаги принимайте во внимание следующие характеристики.

Плотность

С помощью лотков принтера возможна автоматическая подача бумаги с продольным расположением волокон плотностью до 176-г/м² (47-фт.). С многоцелевого устройства подачи возможна автоматическая подача бумаги с продольным расположением волокон плотностью до 176-г/м² (47-фт.). Бумага плотностью меньше, чем 60 г/м² (16 фунтов) может быть недостаточно жесткой для правильной подачи, в результате могут возникать замятия. Для наилучшей производительности используйте бумагу с продольным расположением волокон плотностью 75-г/м² (20 фунтов). Бумага формата меньше, чем 182 x 257 мм (7,2 x 10,1 дюймов), должна иметь плотность 90 г/м² (24 фунта) или более.

Примечание. Двусторонняя печать поддерживается только на бумаге для документов с продольным расположением волокон плотностью 60–105 г/м² (16–28 фт.).

Скручивание

Под скручиванием понимается подверженность материала для печати скручиванию по краям. Чрезмерное скручивание может приводить к неполадкам при подаче бумаги. Материал может скручиваться при прохождении через принтер в результате воздействия высоких температур. Вероятность скручивания перед печатью и неполадок при подаче возрастает при хранении бумаги без упаковки в условиях повышенной и пониженной температуры, а также повышенной и пониженной влажности (в том числе в лотке для бумаги).

Гладкость

Степень гладкости бумаги напрямую влияет на качество печати. Если бумага слишком грубая, тонер может не закрепляться на ней. Если бумага слишком гладкая, возможны проблемы с подачей бумаги или качество печати. Следует всегда использовать бумагу гладкостью 100-300 единиц по шкале Шеффилда; наивысшее качество печати обеспечивается, если гладкость составляет 150-250 единиц по шкале Шеффилда.

Содержание влаги

Содержание влаги в бумаге влияет как на качество печати, так и на возможность ее правильной подачи в принтер. Не извлекайте бумагу из первоначальной упаковки до начала использования. Упаковка препятствует проникновению в бумагу влаги, снижающему ее качество.

Храните бумагу в течение 24-48 часов в первоначальной упаковке в условиях, идентичных условиям помещения, в котором установлен принтер. Если условия хранения или транспортировки бумаги значительно отличаются от условий, в которых работает принтер, следует увеличить этот срок на несколько суток. Для слишком плотной бумаги может потребоваться более длительный период подготовки.

Направление волокон

Одной из характеристик бумаги является ориентация бумажных волокон на листе. Бумага может быть с *продольным расположением волокон* или *поперечным расположением волокон*.

Если плотность составляет 60-90 г/м² (16-24 фунтов), рекомендуется использовать бумагу с продольным расположением волокон.

Содержание волокон

Бумага высшего качества для ксерокопирования изготавливается из 100% древесной целлюлозы. Такой состав обеспечивает высокую устойчивость бумаги, что способствует снижению частоты неполадок при подаче и повышению качества печати. Бумага, содержащая волокна другого вида (например, хлопковые), может иметь характеристики, затрудняющие работу с бумагой.

Недопустимые типы бумаги

Для этого принтера не рекомендуются следующие типы бумаги:

- Химически обработанная бумага, предназначенная для копирования без использования копировальной бумаги; такая бумага также сокращенно обозначается ССР или NCR
- Типографские бланки, содержащие вещества, которые могут загрязнить принтер
- Типографские бланки, которые могут быть испорчены при нагреве в термоблоке принтера
- Регистрируемые типографские бланки, требующие точного расположения печати на листе (с точностью более $\pm 2,3$ мм), например, бланки для оптического распознавания текста (OCR)

В некоторых случаях для успешной печати таких бланков можно настроить функцию совмещения в программном приложении.

- Бумага с покрытием (бумага для машинописных работ со стираемым покрытием), синтетическая бумага, термобумага
- Бумага с шероховатыми краями, с шероховатой или глубоко тисненой поверхностью, скрученная бумага
- Бумага из вторсырья, не соответствующая стандарту EN12281:2002 (европейский)
- Бумага плотностью менее 60 г/м²
- Многостраничные бланки или документы

Выбор бумаги

Использование надлежащей бумаги позволяет избежать замятий и обеспечить бесперебойную работу принтера.

Во избежание замятий бумаги и низкого качества печати:

- *Всегда* используйте новую неповрежденную бумагу.
- Перед загрузкой бумаги необходимо выяснить, какая сторона листов предназначена для печати. Эта информация обычно указывается на упаковке бумаги.

- *Не используйте* материалы, разрезанные или обрезанные вручную.
- *Не загружайте* в один лоток одновременно материалы различных форматов, плотности или типов – это вызывает замятие.
- *Не используйте* бумагу с покрытием, если она не предназначена для электрофотографической печати.

Выбор готовых формуляров и бланков

При выборе формуляров и фирменных бланков руководствуйтесь следующими рекомендациями:

- Бумага плотностью от 60-90г/м² (16-24 фунта) должна быть с продольной ориентацией волокон.
- Используйте только бланки, изготовленные способом офсетной печати с литографических или гравированных клише.
- Не используйте бумагу с шероховатой или тисненой поверхностью.

Следует использовать краски, которые не взаимодействуют со смолой, содержащейся в тонере. Краски, закрепляемые окислением, и краски на масляной основе удовлетворяют этим требованиям, латексные краски могут не удовлетворять им.

С вопросами и затруднениями обращайтесь к поставщику бумаги.

Использование бумаги, изготовленной из вторсырья, и другой офисной бумаги

Поскольку компания Lexmark заботится о защите окружающей среды, она поддерживает использование офисной бумаги, изготовленной из вторсырья специально для лазерных (электрофотографических) принтеров. В 1998 г. компания Lexmark представила Правительству США исследование, демонстрирующее, что бумага из вторсырья производства крупных бумажных комбинатов в США, может использоваться с тем же успехом, что и обычная переработанная бумага. Однако нельзя утверждать, что можно одинаково успешно использовать *все* виды бумаги, изготовленной из вторсырья.

Компания Lexmark постоянно проводит тестирование своих принтеров с использованием бумаги, изготовленной из вторсырья (при производстве которой сырье на 20-100% состоит из переработанных бытовых отходов), а также другими видами бумаги, применяемой в мире, при различной температуре и влажности в помещении. Компания Lexmark не находит причин препятствовать использованию современной офисной бумаги из вторсырья, однако в отношении свойств бумаги из вторсырья действуют следующие общие правила.

- Низкое содержание влажности (4–5%)
- Подходящая гладкость (100-200 единиц по шкале Шеффилда или 140-350 единиц по шкале Бендтсена, в Европе)

Примечание. Неготовые более гладкие виды бумаги (например, бумага высшего класса для лазерных принтеров плотностью 24 фунтов, 50-90 единиц по шкале Шеффилда), а также более шероховатые бумаги (например, хлопковая бумага высшего качества, 200-300 единиц по шкале Шеффилда) с успехом применяются в лазерных принтерах несмотря на отличающуюся текстуру поверхности. Перед использованием этих типов бумаги обратитесь к поставщику бумаги.

- Надлежащий коэффициент трения между листами (0,4–0,6)
- Достаточное сопротивление изгибу в направлении подачи

Бумага, изготовленная из вторсырья, бумага меньшей плотности (<60 г/м² [бумага для документов плотностью 16 фунтов]) и/или меньшей толщины (<3,8 мил [0,1 мм]), а также бумага с поперечными волокнами для принтеров с подачей с книжной ориентацией (или по короткой стороне) может иметь меньшее сопротивление изгибу, чем необходимо для надежной подачи бумаги. Перед использованием этих типов бумаги для лазерных (электрофотографических) принтеров обратитесь к поставщику бумаги. Помните, что это только общие указания, и что даже бумага, соответствующая этим указаниям, может создавать проблемы с подачей в любом лазерном принтере (например, если бумага сильно скручивается при нормальных условиях печати).

Хранение бумаги

Во избежание замятий и неравномерного качества печати придерживайтесь приведенных ниже рекомендаций по хранению бумаги.

- Для обеспечения оптимального качества печати бумагу следует хранить при температуре около 21 °C (70°F) и относительной влажности 40%. Большинство производителей этикеток рекомендуют печатать при температуре от 18 до 24 °C (65 - 75 °F) и относительной влажности от 40 до 60%.
- Храните бумагу в картонных коробках на стеллажах или полках, но не на полу.
- Отдельные стопки храните на горизонтальной поверхности.
- Не кладите на стопки бумаги посторонние предметы.
- Доставляйте бумагу из картонных коробок или заводских упаковок непосредственно перед загрузкой в принтер. Картонные коробки и заводские упаковки помогают сохранить бумагу чистой, сухой и гладкой.

Поддерживаемые форматы, типы и плотность бумаги

В следующих таблицах приведена информация о стандартных и дополнительных источниках бумаги, в том числе сведения о размерах, типах и плотности поддерживаемой бумаги.

Примечание. Если требуемый формат бумаги отсутствует в таблицах, выберите ближайший *более крупный* формат.

Поддерживаемые форматы бумаги

Примечание. Используемая модель принтера может оснащаться лотком на 650 листов, которое состоит из лотка на 550 листов и встроенного многоцелевого устройства подачи на 100 листов. В лоток на 550 листов, который является частью лотка на 650 листов, можно загружать бумагу того же типа, что и в дополнительный лоток на 550 листов. Встроенное многоцелевое устройство подачи поддерживает бумагу другого формата, типа и плотности.

Формат и размеры бумаги	Стандартный лоток на 250 листов	Устройство ручной подачи	лоток на 650 листов		Лоток на 550 листов	УАПД	Стекло экспонирования сканера	Режим двусторонней печати
			Лоток на 550 листов	Многоцелевое устройство подачи				
A4 210 x 297 мм (8,3 x 11,7 ")	√ ¹	√	√ ¹	√ ¹	√ ¹	√	√	√
A5 148 x 210 мм (5,83 x 8,3 ")	√ ¹	√	√ ²	√ ¹	√ ²	√	√	Х
A6 105 x 148 мм (4,1 x 5,8 ")	Х	√	Х	√ ¹	Х	Х	√	Х
JIS B5 182 x 257 мм (7,2 x 10,1 ")	√ ¹	√	√ ¹	√ ¹	√ ¹	√	√	Х
Letter (по умолчанию) 216 x 279 мм (8,5 x 11 ")	√ ¹	√	√ ¹	√ ¹	√ ¹	√	√	√
Legal 216 x 356 мм (8,5 x 14 ")	√ ¹	√	√ ¹	√ ¹	√ ¹	√	Х	√
Executive 184 x 267 мм (7,3 x 10,5 ")	√ ¹	√	√ ¹	√ ¹	√ ¹	√	√	Х
Oficio (Mexico) 216 x 340 мм (8,5 x 13,4 ")	√ ¹	√	√ ¹	√ ¹	√ ¹	√	Х	√
Folio 216 x 330 мм (8,5 x 13 ")	√ ¹	√	√ ¹	√ ¹	√ ¹	√	Х	√
Statement 140 x 216 мм (5,5 x 8,5 ")	Х	√	Х	√ ¹	Х	√	√	Х

¹ Источник бумаги поддерживает формат без *распознавания размера*.

² Формат Universal поддерживается только стандартным лотком для бумаги на 250 и дополнительным лотком на 550 листов, если формат бумаги от 148 x 215,9 мм (5,83 x 8,5 ") до 215,9 x 355,6 мм (8,5 x 14 ").

³ Формат Universal поддерживается только многоцелевым устройством подачи, а также устройством для ручной подачи, если формат бумаги от 76,2 x 127 мм (3 x 5 ") до 215,9 x 359,9 мм (8,5 x 14,17 ").

⁴ Формат Universal поддерживается только в режиме двусторонней печати при ширине бумаги от 210 мм (8,27 ") до 215,9 мм (8,5 ") и длине от 279,4 мм (11 ") до 355,6 мм (14 ").

Формат и размеры бумаги	Стандартный лоток на 250 листов	Устройство ручной подачи	лоток на 650 листов		Лоток на 550 листов	УАПД	Стекло экспонирования сканера	Режим двусторонней печати
			Лоток на 550 листов	Многоцелевое устройство подачи				
Универсальный от 76 x 127 мм (3 x 5 ") до 216 x 356 мм (8,5 x 14 ")	X	√ ^{1,3}	X	√ ^{1,3}	X	√	√	X
Универсальный От 148 x 210 мм (5,8 x 8,3") до 216 x 356 мм (8,5 x 14").	√ ^{1,2}	√	√ ^{1,2}	√	√ ^{1,2}	X	X	√ ⁴
Конверт 7 3/4 (Monarch) 98 x 191 мм (3,9 x 7,5 ")	X	√	X	√ ¹	X	X	X	X
Конверт 9 98 x 225 мм (3,9 x 8,9 ")	X	√	X	√ ¹	X	X	X	X
Конверт 10 105 x 241 мм (4,1 x 9,5 ")	X	√	X	√ ¹	X	X	X	X
Конверт DL 110 x 220 мм (4,3 x 8,7 ")	X	√	X	√ ¹	X	X	X	X
Конверт C5 162 x 229 мм (6,4 x 9 ")	X	√	X	√ ¹	X	X	X	X
Конверт B5 176 x 250 мм (6,9 x 9,8 ")	X	√	X	√ ¹	X	X	X	X
Другой Конверт 98 x 162 мм (3,9 x 6,3 ") до 176 x 250 мм (6,9 x 9,8 ")	X	√	X	√ ¹	X	X	X	X

¹ Источник бумаги поддерживает формат без распознавания размера.

² Формат Universal поддерживается только стандартным лотком для бумаги на 250 и дополнительным лотком на 550 листов, если формат бумаги от 148 x 215,9 мм (5,83 x 8,5 ") до 215,9 x 355,6 мм (8,5 x 14 ").

³ Формат Universal поддерживается только многоцелевым устройством подачи, а также устройством для ручной подачи, если формат бумаги от 76,2 x 127 мм (3 x 5 ") до 215,9 x 359,9 мм (8,5 x 14,17 ").

⁴ Формат Universal поддерживается только в режиме двусторонней печати при ширине бумаги от 210 мм (8,27 ") до 215,9 мм (8,5 ") и длине от 279,4 мм (11 ") до 355,6 мм (14 ").

Поддерживаемые типы и плотность бумаги

Примечания.

- Используемая модель принтера может оснащаться лотком на 650 листов, которое состоит из лотка на 550 листов и встроенного многоцелевого устройства подачи на 100 листов. В лоток на 550 листов, являющийся частью двойного лотка на 650 листов, можно загружать такую же бумагу, как и в лоток на 550 листов. Встроенное многоцелевое устройство подачи поддерживает бумагу другого формата, типа и плотности.
- Печать на этикетках, конвертах и карточках всегда выполняется с меньшей скоростью.

Тип бумаги	лоток на 250 листов	Устройство ручной подачи	лоток на 650 листов		Лоток на 550 листов	УАПД	Стекло экспонирования сканера	Двусторонняя печать
			Лоток на 550 листов	Многоцелевое устройство подачи				
Бумага <ul style="list-style-type: none"> Обычная Переработанный Глянцевая Фирменные бланки Бланки Печатный бланк Цветная Тонкая Плотная Пользовательский тип [x] 	✓	✓	✓	✓	✓	✓	✓	✓
Карточки	✓	✓	✓	✓	✓	✓	✓	✗
Этикетки <ul style="list-style-type: none"> Бумага 	✓	✓	✓	✓	✓	✓	✓	✗
Конверт	✗	✓	✗	✓	✗	✓	✓	✗

Выполняется печать

Печать форм

Приложение "Формы и избранное" предоставляет пользователям быстрый и простой доступ к часто используемым формам и другим данным, печать которых выполняется регулярно. Перед тем, как использовать это приложение, его нужно сначала настроить на принтере. Подробнее см. [«Настройка форм и избранного» на стр. 21](#).

- 1 На начальном экране выберите:
Формы и избранное > выберите форму в списке > введите число копий > настройте другие параметры
- 2 Примените изменения.

Печать документа

Печать документа

- 1 На панели управления принтера задайте тип и формат бумаги в соответствии с загруженной бумагой.
- 2 Отправьте задание на печать:

Для пользователей Windows

- а Открыв документ, выберите **Файл > Печать**.
- б Нажмите **кнопку Свойства, Параметры или Настройка**.
- в При необходимости настройте нужные параметры.
- г Нажмите **ОК > Печать**.

Для пользователей Macintosh

- а Настройте параметры в диалоговом окне «Page Setup».
 - 1 Открыв документ, выберите **File (Файл) > Page Setup (Параметры страницы)**.
 - 2 Выберите формат бумаги или создайте пользовательский формат, соответствующий загруженной бумаге.
 - 3 Выберите **ОК**.
- б Настройте параметры в диалоговом окне «Print».
 - 1 При открытом документе выберите **Файл > Печать**.
Если необходимо, щелкните значок в виде треугольника, чтобы отобразить дополнительные параметры.
 - 2 При необходимости настройте параметры печати в раскрывающемся меню.

Примечание. Чтобы выполнить печать на бумаге определенного типа, настройте параметр типа бумаги в соответствии с загруженной бумагой или выберите соответствующий лоток или устройство подачи.

3 Нажмите кнопку **Печать**.

Монохромная печать

На начальном экране выберите:

 > **Настройка** > **Параметры печати** > меню **“Качество”** > **Режим печати** > **Только черный** > **Отправить**

Настройка плотности тонера

1 Откройте веб-браузер и в поле адреса введите IP-адрес принтера.

Примечания.

- IP-адрес принтера указан на начальном экране принтера. IP-адрес отображается в виде четырех наборов цифр, разделенных точками, например 123.123.123.123.
- Если используется прокси-сервер, временно отключите его, чтобы обеспечить правильную загрузку веб-страницы.

2 Выберите **Параметры** > **Параметры печати** > **Меню «Качество»** > **Плотность тонера**.

3 Настройте параметр плотности тонера, затем нажмите **Отправить**.

Использование панели управления принтера

1 На начальном экране выберите:

 > **Параметры** > **Параметры печати** > меню **“Качество”** > **Плотность тонера**

2 Настройте значение параметра и нажмите **Отправить**.

Работа при максимальной скорости и с максимальной производительностью

Параметры «Максимальная скорость» и «Максимальная производительность» позволяют настроить более высокую скорость печати или ресурс тонера. Максимальная производительность - заводская настройка по умолчанию.

- **Максимальная скорость.** Возможность цветной или черно-белой печати в зависимости от драйвера принтера. Печать будет цветной, если драйвером не задан режим «Только черный».
- **Максимальная эффективность.** Возможность переключения из режима печати только черного цвета в режим цветной печати в зависимости от цвета содержимого на каждой странице. Частое переключение между режимами цвета при смешанном содержимом страниц может вызывать замедление печати.

Использование Embedded Web Server

1 Откройте веб-обозреватель и в поле адреса введите IP-адрес принтера.

Примечания.

- IP-адрес принтера указан на начальном экране принтера. IP-адрес отображается в виде четырех наборов цифр, разделенных точками, например 123.123.123.123.

- Если используется прокси-сервер, временно отключите его, чтобы обеспечить правильную загрузку веб-страницы.

2 Выберите **Параметры >Параметры печати >Меню «Настройка»**.

3 В списке "Использование принтера" выберите **Максимальная скорость** или **Максимальная производительность**.

4 Нажмите **Отправить**.

Использование панели управления принтера

1 На начальном экране выберите:



>Параметры >Параметры печати >Меню «Настройка»

2 В списке "Использование принтера" выберите **Максимальная скорость** или **Максимальная производительность**.

3 Нажмите **Отправить**.

Печать с флэш-диска или мобильного устройства

Печать с флэш-накопителя

Примечания.

- Перед печатью зашифрованного файла PDF появится запрос на ввод пароля данного файла с панели управления.
- Пользователь не может выполнять печать файлов, на печать которых он не обладает полномочиями.

1 Вставьте флэш-накопитель в USB порт.



Примечания.

- Если установлен флэш-диск, на начальном экране появится значок флэш-диска.
- Если в момент установки флэш-накопителя принтер требует вмешательства пользователя (например, в связи с замятием бумаги), это запоминающее устройство игнорируется.
- Если в момент установки флэш-диска на принтере обрабатываются другие задания, отображается сообщение **Занят**. По завершении обработки таких заданий для печати

документов с флэш-накопителя может потребоваться просмотр списка отложенных заданий.

ПРЕДУПРЕЖДЕНИЕ. Возможность повреждения: Не прикасайтесь к кабелю USB, сетевому адаптеру, разъему, устройству памяти, а также к указанным участкам на принтере, когда выполняется печать, чтение или запись с устройства памяти. Возможна потеря данных.

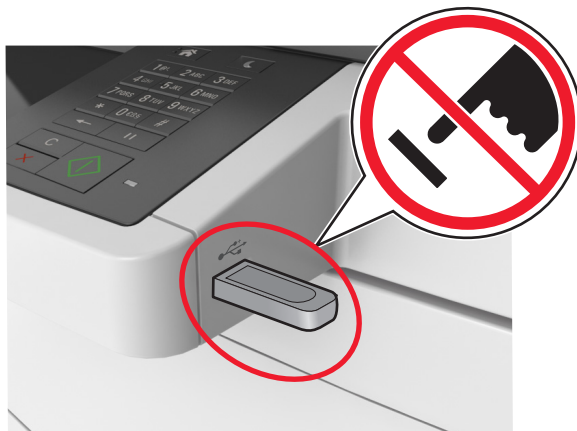

2 На панели управления принтера выберите документ для печати.

3 С помощью стрелок выберите предварительный просмотр документа.

4 С помощью стрелок **+** и **-** задайте количество копий, которые необходимо распечатать, а затем нажмите **Печать**.

Примечания.

- Не извлекайте флэш-накопитель из USB-порта до окончания печати документа.
- Если после выхода из экрана меню USB флэш-диск не извлечен из принтера, вы все равно можете распечатывать файлы, хранящиеся на флэш-диске как **Отложенные задания**.

Поддерживаемые флэш-диски и типы файлов

Примечания.

- Высокоскоростные флэш-накопители должны поддерживать стандарт полноскоростного интерфейса USB. Низкоскоростные накопители USB не поддерживаются.
- Флэш-диски USB должны поддерживать FAT-систему (File Allocation Tables). Устройства, отформатированные с NTFS (файловая система новой технологии) или любой другой файловой системой, не поддерживаются.

Рекомендованные флэш-диски	Тип файла
<ul style="list-style-type: none"> Lexar JumpDrive FireFly (512 МБ и 1 ГБ) SanDisk Cruzer Micro (512 МБ и 1 ГБ) Sony Micro Vault Classic (512 МБ и 1 ГБ) 	<p>Документы:</p> <ul style="list-style-type: none"> .pdf .xps <p>Изображения:</p> <ul style="list-style-type: none"> .dcs .gif .jpeg или .jpg .bmp .psx .tiff или .tif .png .fls

Печать с мобильного устройства

Чтобы загрузить совместимое приложение для печати с мобильных устройств, посетите веб-сайт www.lexmark.com/mobile.

Примечание. Кроме того, приложения для печати с мобильных устройств могут быть доступны на сайте производителя этих мобильных устройств.

Печать конфиденциальных и других отложенных заданий

Хранение заданий печати в принтере

1 На панели управления принтера выберите:



>Безопасность >Конфиденциальная печать > выберите тип задания печати

Параметр	Чтобы
Макс неверных PIN	Ограничение количества попыток ввода неверного PIN-кода. Примечание. По достижении предельного значения выполняется удаление заданий печати для данного сочетания имени пользователя и PIN-кода.
Истечение срока действия конфиденциального задания	Позволяет задерживать задания печати на компьютере до ввода PIN-кода на панели управления принтера. Примечание. PIN-код задается на компьютере. PIN-код должен состоять из четырех цифр 1–9.
Истечение срока действия задания на печать с повтором	Печать и сохранение заданий на печать в памяти принтера.

Параметр	Чтобы
Истечение срока действия задания на печать с проверкой	Позволяет распечатать одну копию задания печати с задержкой принтером печати остальных копий. Это позволяет проверить первую копию. Задание печати автоматически удаляется из памяти принтера после печати всех копий.
Истечение срока действия задания на печать с резервированием	Позволяет сохранить задание на печать и распечатать его позже. Примечание. Задания печати хранятся до удаления из меню «Отложенные задания».
<p>Примечания.</p> <ul style="list-style-type: none"> • Если для обработки на принтере других отложенных заданий требуется дополнительная память, то конфиденциальные задания, а также задания на печать с проверкой, резервированием или повтором могут быть удалены. • Можно настроить принтер на хранение заданий печати в памяти принтера до запуска задания печати с панели управления принтера. • Все задания на печать, которые могут быть инициированы пользователем на принтере, называются <i>отложенными заданиями</i>. 	

2 Нажмите кнопку **Отправить**.

Печать конфиденциальных и других отложенных заданий

Примечание. По завершении печати конфиденциального задания или задания на печать с проверкой это задание автоматически удаляется из памяти принтера. Задания на печать с резервированием и на печать с повтором *сохраняются* в памяти принтера до их удаления пользователем.

Для пользователей ОС Windows

- 1 Открыв документ, выберите **Файл > Печать**.
- 2 Выберите **Свойства, Настройки, Параметры** или **Настройка**.
- 3 Выберите **Отложенная печать**.
- 4 Выберите тип задания печати («Конфиденциальное», «С резервированием», «С повтором» или «С проверкой»), а затем назначьте имя пользователя. В случае конфиденциального задания печати необходимо также ввести четырехзначный PIN-код.
- 5 Нажмите кнопку **ОК** или **Печать**.
- 6 На начальном экране принтера активируйте задание печати.
 - Для доступа к заданиям на конфиденциальную печать перейдите к: **Отложенные задания > выберите имя пользователя > Конфиденциальные задания > введите PIN-код > Печать**
 - Для доступа к другим заданиям печати перейдите к: **Отложенные задания > выберите имя пользователя > выберите задание печати > укажите количество копий > Печать**

Для пользователей ОС Macintosh

1 Открыв документ, выберите **File >Print**.

Если необходимо, щелкните значок в виде треугольника, чтобы отобразить дополнительные параметры.

2 В раскрывающемся меню параметров печати или «Copies & Pages» (Копии и страницы) выберите пункт **Job Routing**(Маршрутизация задания).

3 Выберите тип задания печати («Конфиденциальное», «С резервированием», «С повтором» или «С проверкой»), а затем назначьте имя пользователя. В случае конфиденциального задания печати необходимо также ввести четырехзначный PIN-код.

4 Нажмите кнопку **ОК** или **Печать**.

5 На начальном экране принтера активируйте задание печати.

- Для доступа к заданиям на конфиденциальную печать перейдите к:
Отложенные задания > выберите имя пользователя >**Конфиденциальные задания** > введите PIN-код >**Печать**
- Для доступа к другим заданиям печати перейдите к:
Отложенные задания > выберите имя пользователя > выберите задание печати > укажите количество копий >**Печать**

Изменение параметров конфиденциальной печати

1 Откройте веб-браузер и в поле адреса введите IP-адрес принтера.

Примечания.

- IP-адрес принтера указан на начальном экране принтера. IP-адрес отображается в виде четырех наборов цифр, разделенных точками, например 123.123.123.123.
- Если используется прокси-сервер, временно отключите его, чтобы обеспечить правильную загрузку веб-страницы.

2 Выберите **Настройки >Безопасность >Задать конфиденциальную печать**.

3 Изменение настроек

- Задайте максимальное количество попыток ввода PIN-кода. Если пользователь превышает это количество, все задания этого пользователя удаляются.
- Задайте время хранения заданий на конфиденциальную печать. Если пользователь не распечатывает задания в течение заданного периода времени, все задания этого пользователя удаляются.

4 Нажмите кнопку **Отправить**, чтобы сохранить изменения параметров.

Печать информационных страниц

Печать списка образцов шрифтов

1 На начальном экране выберите:



> Отчеты > Печать шрифтов

2 Коснитесь **Шрифты PCL** или **Шрифты PostScript**.

Печать списка каталогов

Список, в котором отображаются ресурсы, хранящиеся на карте флэш-памяти или на жестком диске принтера.

На начальном экране выберите:



> Отчеты > Печать каталога

Отмена задания на печать

Отмена задания печати с помощью панели управления принтером

1 На панели управления принтера нажмите **Отмена задания** или нажмите  на клавиатуре.

2 Коснитесь задания печати, которое необходимо отменить, затем нажмите **Удалить выбранные задания**.

Примечание. Нажмите  на клавиатуре, а затем нажмите **Возобновить**, чтобы вернуться к начальному экрану.

Отмена задания печати с компьютера

Для пользователей Windows

1 Откройте папку принтеров, затем выберите ваш принтер.

2 В окне очереди печати выберите задание, которое необходимо отменить, и удалите его.

Для пользователей Macintosh

1 Из пункта System Preferences (Настройки системы) меню Apple перейдите к вашему принтеру.

2 В окне очереди печати выберите задание, которое необходимо отменить, и удалите его.

Копирование

Устройство автоматической подачи документов (УАП)	Стекло экспонирования сканера
 <p>УАПД можно использовать для многостраничных документов, включая двусторонние страницы.</p>	 <p>Для отдельных страниц или страниц книг, документов небольшого формата (например, почтовых открыток или фотографий), прозрачных пленок или документов на тонкой бумаге (например, вырезки из журналов) рекомендуется использовать стекло экспонирования сканера.</p>

Получение копий

Выполнение ускоренного копирования

- 1 Загрузите исходный документ лицевой стороной вверх, короткой стороной вперед в лоток УАПД или лицевой стороной вниз на стекло экспонирования сканера.

Примечания.

- Не загружайте в лоток УАПД почтовые открытки, фотокарточки, документы небольшого формата, прозрачные пленки, фотобумагу и документы на тонкой бумаге (например, вырезки из журналов). Помещайте такие документы на стекло экспонирования сканера.
- Когда бумага загружена правильно, загорится световой индикатор УАПД.

- 2 При загрузке документа в лоток УАПД отрегулируйте положение направляющих для бумаги.

Примечание. Во избежание обрезки изображения убедитесь, что формат исходного документа и бумаги для копирования совпадают.

- 3 На панели управления принтера нажмите кнопку .

Копирование с использованием УАПД

- 1 Загрузите оригинал документа лицевой стороной вверх, короткой стороной вперед в лоток УАПД.

Примечания.

- Не загружайте в лоток УАПД почтовые открытки, фотокарточки, документы небольшого формата, прозрачные пленки, фотобумагу и документы на тонкой бумаге (например, вырезки из журналов). Помещайте такие документы на стекло экспонирования сканера.
- Когда бумага загружена правильно, загорается световой индикатор УАПД.

2 Отрегулируйте положение направляющих для бумаги.

3 На начальном экране выберите:

Копирование > укажите параметры копирования >**Копировать**

Копирование с помощью стекла сканера

1 Поместите оригинал документа лицевой стороной вниз в левый верхний угол стекла экспонирования сканера.

2 На начальном экране выберите:

Копирование > укажите параметры копирования >**Копировать**

Если необходимо отсканировать большее количество страниц, поместите следующий документ на стекло сканера, а затем нажмите кнопку **Сканировать следующую страницу**.

3 Нажмите **Завершить задание**.

Копирование фотографий

1 Поместите фотографию в левый верхний угол на стекло сканера лицевой стороной вниз.

2 На начальном экране выберите:

Копирование >**Содержимое** >**Фото** > 

3 В меню Источник содержимого выберите настройку, которая больше подходит к копируемой исходной фотографии.

4 Нажмите  >**Копировать**

Примечание. Если необходимо отсканировать больше фотографий, поместите следующую фотографию на стекло сканера, а затем нажмите кнопку **Сканировать следующую страницу**.

5 Нажмите **Завершить задание**.

Копирование на специальные материалы для печати

Копирование на прозрачной пленке

1 Загрузите исходный документ лицевой стороной вверх, короткой стороной вперед в лоток УАПД или лицевой стороной вниз на стекло экспонирования сканера.

Примечания.



- Не загружайте в лоток УАПД почтовые открытки, фотокарточки, документы небольшого формата, прозрачные пленки, фотобумагу и документы на тонкой бумаге (например, вырезки из журналов). Помещайте такие документы на стекло экспонирования сканера.
- Когда бумага загружена правильно, загорается световой индикатор УАПД.

2 На начальном экране выберите:

Копирование >Копировать из > Выбрать размер оригинала документа > 

3 Выберите:

Коснитесь **Копировать на >** выберите лоток с прозрачными пленками и нажмите **>Копировать**
Если нет лотков с поддержкой прозрачных пленок, перейдите в:

Устройство ручной подачи >  **>** выберите формат прозрачной пленки **>**  **>Прозрачная пленка >** 

4 Загрузите прозрачные пленки в многоцелевое устройство подачи, потом коснитесь **Копировать**.

Копирование на фирменный бланк

1 Загрузите исходный документ лицевой стороной вверх, короткой стороной вперед в лоток УАПД или лицевой стороной вниз на стекло экспонирования сканера.

Примечания.

- Не загружайте в лоток УАПД почтовые открытки, фотокарточки, документы небольшого формата, прозрачные пленки, фотобумагу и документы на тонкой бумаге (например, вырезки из журналов). Помещайте такие документы на стекло экспонирования сканера.
- Когда бумага загружена правильно, загорается световой индикатор УАПД.

2 При загрузке документа в лоток УАПД отрегулируйте положение направляющих для бумаги.

3 На начальном экране выберите:

Копирование >Копировать из > Выбрать размер оригинала документа > 

4 Выберите:

Копировать на > выберите лоток с фирменными бланками **>Копировать**

5 Если нет лотков с поддержкой фирменных бланков, перейдите в:

Устройство ручной подачи > выберите формат фирменного бланка **>Фирменные бланки**

6 Загрузите фирменные бланки лицевой стороной вверх, верхним краем вперед в многоцелевое устройство подачи, затем нажмите **Копировать**.

Создание кода быстрого доступа для копирования с помощью панели управления принтера

- 1 На начальном экране нажмите **Копировать**.
- 2 Настройте параметры копирования и нажмите **Сохранение в виде кода быстрого доступа**.
Примечание. При изменении настроек после создания кода быстрого доступа копирования эти изменения не будут сохранены.
- 3 Введите уникальное имя для кода быстрого доступа, а затем нажмите **Готово**.
- 4 Проверьте правильность кода быстрого доступа, а затем нажмите **ОК**.
Если код быстрого доступа введен неправильно, нажмите **Отмена**, а затем повторно введите необходимые данные.

Примечания.



- Код быстрого доступа отображается в значке кода быстрого доступа копирования на начальном экране принтера.
- Код быстрого доступа отображается при копировании документа с теми же настройками.

Настройка параметров копирования

Копирование на другом формате

- 1 Загрузите исходный документ лицевой стороной вверх, короткой стороной вперед в лоток УАПД или лицевой стороной вниз на стекло экспонирования сканера.

Примечания.

- Не загружайте в лоток УАПД почтовые открытки, фотокарточки, документы небольшого формата, прозрачные пленки, фотобумагу и документы на тонкой бумаге (например, вырезки из журналов). Помещайте такие документы на стекло экспонирования сканера.
 - Когда бумага загружена правильно, загорается световой индикатор УАПД.
- 2 При загрузке документа в лоток УАПД отрегулируйте положение направляющих для бумаги.
 - 3 На начальном экране выберите:
Копирование > Копировать из > Выбрать размер оригинала документа > 
 - 4 Выберите:
Копировать на > выбор нового формата для копирования >  **> Копировать**

Создание копий с использованием бумаги из выбранного лотка

- 1 Загрузите исходный документ лицевой стороной вверх, короткой стороной вперед в лоток УАПД или лицевой стороной вниз на стекло экспонирования сканера.

Примечания.

- Не загружайте в лоток УАПД почтовые открытки, фотокарточки, документы небольшого формата, прозрачные пленки, фотобумагу и документы на тонкой бумаге (например, вырезки из журналов). Помещайте такие документы на стекло экспонирования сканера.
- Когда бумага загружена правильно, загорается световой индикатор УАПД.

2 При загрузке документа в лоток УАПД отрегулируйте положение направляющих для бумаги.

3 На начальном экране выберите:

Копирование > Копировать из > Выбрать размер оригинала документа > 

4 Выберите:

Копировать на > выбор лотка с типом требуемой бумаги > 

5 Нажмите **Копировать**.

Копирование на бумагу разных форматов

Для копирования оригиналов на бумагу разного формата используйте устройство автоматической подачи документов (УАПД). В зависимости от загруженного формата бумаги и настроек «Копировать на», «Копировать с», каждая копия печатается на смешанных форматах бумаги (Пример 1) или масштабируется под один формат бумаги (Пример 2).

Пример 1. Копирование на бумагу смешанного формата

1 Загрузите исходный документ лицевой стороной вверх, короткой стороной вперед в лоток УАПД или лицевой стороной вниз на стекло экспонирования сканера.

Примечания.

- Не загружайте в лоток УАПД почтовые открытки, фотокарточки, документы небольшого формата, прозрачные пленки, фотобумагу и документы на тонкой бумаге (например, вырезки из журналов). Помещайте такие документы на стекло экспонирования сканера.
- Когда бумага загружена правильно, загорается световой индикатор УАПД.

2 При загрузке документа в лоток УАПД отрегулируйте положение направляющих для бумаги.

3 На начальном экране выберите:

Копирование > Копировать с > Смешанный формат > 

4 Выберите:

Копировать на > Автом. выбор соотв. формата >  **> Копировать**

Сканер распознает разные форматы бумаги во время сканирования. Копии, напечатанные с разных форматов бумаги, соответствуют формату оригинала.

Пример 2. Копирование на бумагу одного формата

1 Загрузите исходный документ лицевой стороной вверх, короткой стороной вперед в лоток УАПД или лицевой стороной вниз на стекло экспонирования сканера.

Примечания.

- Не загружайте в лоток УАПД почтовые открытки, фотокарточки, документы небольшого формата, прозрачные пленки, фотобумагу и документы на тонкой бумаге (например, вырезки из журналов). Помещайте такие документы на стекло экспонирования сканера.
- Когда бумага загружена правильно, загорается световой индикатор УАПД.

2 При загрузке документа в лоток УАПД отрегулируйте положение направляющих для бумаги.

3 На начальном экране выберите:

Копирование >Копировать с >Смешанный формат > 

4 Выберите:

Копировать на >Letter >  **>Копировать**

Сканер распознает разный формат бумаги во время сканирования и масштабирует смешанные форматы под один выбранный формат.

Копирование на обеих сторонах бумаги (двусторонняя печать)

1 Загрузите исходный документ лицевой стороной вверх, короткой стороной вперед в лоток УАПД или лицевой стороной вниз на стекло экспонирования сканера.

Примечания.

- Не загружайте в лоток УАПД почтовые открытки, фотокарточки, документы небольшого формата, прозрачные пленки, фотобумагу и документы на тонкой бумаге (например, вырезки из журналов). Помещайте такие документы на стекло экспонирования сканера.
- Когда бумага загружена правильно, загорается световой индикатор УАПД.

2 При загрузке документа в лоток УАПД отрегулируйте положение направляющих для бумаги.

3 На начальном экране выберите:

Копирование >Стороны (двусторонняя печать) > выберите предпочтительный способ двусторонней печати

Примечание. В меню предпочтительного способа двусторонней печати первое число означает количество сторон оригинала, а второе число — количество сторон копии. Например, выберите параметр "2-сторонний на 2-сторонней", если имеются 2-сторонние оригиналы документов и требуется создать 2-сторонние копии.

4 Нажмите  **>Копировать.**

Уменьшение и увеличение копий

Копии можно масштабировать от 25% до 400% от исходного размера документа.

1 Загрузите исходный документ лицевой стороной вверх, короткой стороной вперед в лоток УАПД или лицевой стороной вниз на стекло экспонирования сканера.

Примечания.

- Не загружайте в лоток УАПД почтовые открытки, фотокарточки, документы небольшого формата, прозрачные пленки, фотобумагу и документы на тонкой бумаге (например, вырезки из журналов). Помещайте такие документы на стекло экспонирования сканера.
- Когда бумага загружена правильно, загорается световой индикатор УАПД.

2 При загрузке документа в лоток УАПД отрегулируйте положение направляющих для бумаги.

3 На начальном экране нажмите **Копировать**.

4 В области масштабирования нажмите  или  для уменьшения или увеличения значения на 1%.

Если после задания вручную значения масштаба нажать “Копировать в” или “Копировать из”, для функции "Масштабирование" будет установлено значение "Авто" .

Примечание. Заводской настройкой по умолчанию является значение "Авто". Произойдет автоматическая подгонка сканированного изображения исходного документа под формат бумаги копии.

5 Нажмите **Копировать**.

Настройка качества копии

1 Загрузите исходный документ лицевой стороной вверх, короткой стороной вперед в лоток УАПД или лицевой стороной вниз на стекло экспонирования сканера.

Примечания.

- Не загружайте в лоток УАПД почтовые открытки, фотокарточки, документы небольшого формата, прозрачные пленки, фотобумагу и документы на тонкой бумаге (например, вырезки из журналов). Помещайте такие документы на стекло экспонирования сканера.
- Когда бумага загружена правильно, загорается световой индикатор УАПД.

2 При загрузке документа в лоток УАПД отрегулируйте положение направляющих для бумаги.

3 На начальном экране выберите:

Копирование >Содержимое

4 Нажмите кнопку, наилучшим образом соответствующую типу содержимого копируемого документа.

- **Текст** — содержимое исходного документа в основном текст или штриховой рисунок.
- **Текст/Фото** — исходный документ представляет собой сочетание текста, графики и фотографий.
- **Фото** — исходный документ в основном состоит из фотографий или изображений.
- **Графика** — исходный документ в основном состоит из графики делового типа, такой как круговые диаграммы, гистограммы и анимация.

5 Нажмите кнопку .

6 Нажмите кнопку, наилучшим образом соответствующую источнику содержимого копируемого документа.

- **Цветной лазер** — исходный документ напечатан с помощью цветного лазерного принтера.
- **Струйный** — исходный документ напечатан с помощью струйного принтера.
- **Журнал** — исходный документ взят из журнала.
- **Пресса** — исходный документ напечатан с помощью печатной прессы.
- **Черно-белый лазер** — исходный документ напечатан с помощью монохромного лазерного принтера.
- **Фотопленка** — исходный документ является фотографией с пленки.
- **Газета** — исходный документ взят из газеты.
- **Другое** — исходный документ напечатан с помощью другого или неизвестного принтера.

7 Нажмите  >Копировать.

Использование разбора по копиям

При печати нескольких копий многостраничного документа можно распечатать каждую копию как набор (с разбором) или распечатать копии как группы страниц (без разбора по копиям).

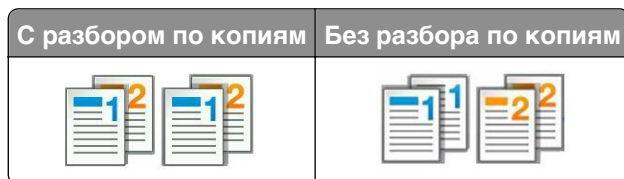

1 Загрузите исходный документ лицевой стороной вверх, короткой стороной вперед в лоток УАПД или лицевой стороной вниз на стекло экспонирования сканера.

Примечания.

- Не загружайте в лоток УАПД почтовые открытки, фотокарточки, документы небольшого формата, прозрачные пленки, фотобумагу и документы на тонкой бумаге (например, вырезки из журналов). Помещайте такие документы на стекло экспонирования сканера.
- Когда бумага загружена правильно, загорается световой индикатор УАПД.

2 При загрузке документа в лоток УАПД отрегулируйте положение направляющих для бумаги.

3 На начальном экране выберите:

Копирование > введите число копий >**Разбор по копиям** > выберите порядок разбора страниц >

 >Копировать

Добавление страниц-разделителей между копиями

1 Загрузите исходный документ лицевой стороной вверх, короткой стороной вперед в лоток УАПД или лицевой стороной вниз на стекло экспонирования сканера.

Примечания.

- Не загружайте в лоток УАПД почтовые открытки, фотокарточки, документы небольшого формата, прозрачные пленки, фотобумагу и документы на тонкой бумаге (например, вырезки из журналов). Помещайте такие документы на стекло экспонирования сканера.

- Когда бумага загружена правильно, загорается световой индикатор УАПД.
- 2 При загрузке документа в лоток УАПД отрегулируйте положение направляющих для бумаги.
 - 3 На начальном экране выберите:
Копирование >Дополнительные параметры >Страницы-разделители
Примечание. Установите для параметра "Разбор" значения "1,2,3 - 1,2,3", чтобы поместить страницы-разделители между копиями. Если для разбора по копиям установлено значение "1,1,1 - 2,2,2", страницы-разделители добавляются в конце задания на печать. Подробнее см. [«Использование разбора по копиям» на стр. 81.](#)
 - 4 Выберите один из следующих параметров:
 - **Между копиями**
 - **Между заданиями**
 - **Между страницами**
 - **Выкл**
 - 5 Нажмите  >Копировать.

Копирование нескольких страниц на один лист

С целью экономии бумаги предусмотрено копирование двух или четырех последовательных страниц многостраничного документа на одном листе бумаги.

Примечания.

- Обедитесь, что формат бумаги установлен в значение "Letter", "Legal", "A4" или "JIS B5".
 - Не забудьте установить значение формата копии 100%.
- 1 Загрузите исходный документ лицевой стороной вверх, короткой стороной вперед в лоток УАПД или лицевой стороной вниз на стекло экспонирования сканера.

Примечания.

- Не загружайте в лоток УАПД почтовые открытки, фотокарточки, документы небольшого формата, прозрачные пленки, фотобумагу и документы на тонкой бумаге (например, вырезки из журналов). Помещайте такие документы на стекло экспонирования сканера.
 - Когда бумага загружена правильно, загорается световой индикатор УАПД.
- 2 При загрузке документа в лоток УАПД отрегулируйте положение направляющих для бумаги.
 - 3 На начальном экране выберите:
Копирование >Расширенные функции >Экономия бумаги >выберите параметр печати >
 >Копировать

Примечание. Если экономия бумаги отключена, то параметр "Печать рамок вокруг страниц" не доступен.

Создание пользовательского задания копирования

Пользовательское задание копирования или скомпонованное задание используется для объединения одного или нескольких комплектов исходных документов в одно задание на копирование. Каждый комплект может сканироваться с использованием разных параметров задания. Когда выполняется задание на копирование с включенным режимом "Пользовательское задание", сканер производит сканирование первого комплекта документов с использованием заданных параметров, а затем производит сканирование следующего комплекта документов с использованием тех же или других параметров.

Определение комплектов производится в зависимости от источника для сканирования.

- Если исходный документ помещен на стекло экспонирования сканера, комплект состоит из одной страницы.
- Если сканируются несколько страниц с использованием УАПД, сканирование производится до тех пор, пока лоток УАПД не опустеет, и комплект состоит из всех отсканированных страниц.
- Если сканируется одна страница с использованием УАПД, комплект состоит из одной страницы.

Пример.

- 1 Загрузите исходный документ лицевой стороной вверх, короткой стороной вперед в лоток УАПД или лицевой стороной вниз на стекло экспонирования сканера.

Примечания.

- Не загружайте в лоток УАПД почтовые открытки, фотокарточки, документы небольшого формата, прозрачные пленки, фотобумагу и документы на тонкой бумаге (например, вырезки из журналов). Помещайте такие документы на стекло экспонирования сканера.
- Когда бумага загружена правильно, загорается световой индикатор УАПД.

- 2 При загрузке документа в лоток УАПД отрегулируйте положение направляющих для бумаги.
- 3 На начальном экране выберите:

Копирование >Расширенные функции >Пользовательское задание >Вкл. > >Копировать

Примечание. По завершении обработки документов отобразится экран сканирования.

- 4 Загрузите следующий документ в устройство автоматической подачи лицевой стороной вверх, коротким краем листа вперед в лоток УАПД или лицевой стороной вниз на стекло экспонирования сканера. Затем нажмите **Сканировать из устройства автоматической подачи** или **Сканировать с планшета**.

Примечание. При необходимости настройте параметры задания на сканирование.

- 5 Если необходимо отсканировать еще один документ, повторяйте указанные действия. В противном случае нажмите **Завершить задание**.

Размещение информации на копиях

Размещение верхнего или нижнего колонтитула на страницах

- 1 Загрузите исходный документ лицевой стороной вверх, короткой стороной вперед в лоток УАПД или лицевой стороной вниз на стекло экспонирования сканера.

Примечания.

- Не загружайте в лоток УАПД почтовые открытки, фотокарточки, документы небольшого формата, прозрачные пленки, фотобумагу и документы на тонкой бумаге (например, вырезки из журналов). Помещайте такие документы на стекло экспонирования сканера.
- Когда бумага загружена правильно, загорается световой индикатор УАПД.

2 При загрузке документа в УАПД отрегулируйте положение направляющих для бумаги.

3 На начальном экране выберите:

Копирование >Расширенные функции >Верхний/нижний колонтитул > выберите область на странице, куда необходимо поместить верхний или нижний колонтитул > выберите тип колонтитула

4 Введите требуемую информацию в зависимости от выбранного колонтитула, а затем нажмите **Готово**.

5 Нажмите , а затем .

Размещение накладываемого сообщения на каждой странице

Накладываемое сообщение может быть размещено на каждой странице. Предусмотрены следующие типы накладываемых сообщений: "Срочное", "Конфиденциальное", "Копия" или "Черновое".

1 Загрузите исходный документ лицевой стороной вверх, короткой стороной вперед в лоток УАПД или лицевой стороной вниз на стекло экспонирования сканера.

Примечания.

- Не загружайте в лоток УАПД почтовые открытки, фотокарточки, документы небольшого формата, прозрачные пленки, фотобумагу и документы на тонкой бумаге (например, вырезки из журналов). Помещайте такие документы на стекло экспонирования сканера.
- Когда бумага загружена правильно, загорается световой индикатор УАПД.

2 При загрузке документа в лоток УАПД отрегулируйте положение направляющих для бумаги.

3 На начальном экране выберите:

Копирование >Расширенные функции > Наложение > выберите накладываемое сообщение >**Готово >Копировать**

Отмена задания на копирование

Отмена задания на копирование, когда документ находится в УАПД

После начала обработки документа из УАПД нажмите **Отменить задание** на экране сканирования.

Отмена задания на копирование, когда исходный документ находится на стекле экспонирования сканера

На начальном экране нажмите **Отмена задания**.

На дисплее отображается сообщение **Отмена**. По завершении отмены задания отобразится экран копирования.

Отмена задания копирования во время печати страниц

1 На панели управления принтера нажмите **Отмена задания** или нажмите  на клавиатуре.

2 Выберите задание, которое необходимо отменить, затем нажмите **Удалить выбранные задания**.

Примечание. Нажмите  на клавиатуре, а затем нажмите **Возобновить**, чтобы вернуться к начальному экрану.

Сведения о параметрах копирования

Копировать из

Выберите параметр, соответствующий формату бумаги исходного документа.

- Выберите формат бумаги, соответствующий оригинальному документу.
- Нажмите **Смешанный формат**, чтобы скопировать оригинал, страницы которого имеют разный формат и одну ширину.



Копировать на

Данная функция позволяет выбрать формат и тип бумаги, на которой должна производиться печать копий.

- Выберите формат и тип, в соответствии с загруженной бумагой.
- Если значения параметров “Копировать с” и “Копировать на” отличаются, принтер автоматически настраивает параметр “Масштаб” для учета разницы.
- Если ни в один из лотков не загружена бумага для копирования требуемого типа или формата, нажмите **Устройство ручной подачи** и вручную загрузите бумагу во многоцелевое устройство подачи.
- Когда для параметра “Копировать на” задано значение “Автораспознавание формата”, формат каждой копии соответствует формату оригинала. Если ни в одном из лотков не загружена бумага соответствующего формата, отображается сообщение **Бумага заданного формата не обнаружена** и предлагается загрузить бумагу в лоток, устройство ручной подачи или в многоцелевое устройство подачи.

Масштабирование

Данный параметр позволяет масштабировать документ от 25% до 400% от исходного размера документа. Также можно задать автоматическое масштабирование.

- При копировании на бумагу другого формата, например с формата Legal на формат Letter, задайте для форматов бумаги "Копировать с" и "Копировать на" автоматическое масштабирование сканированного изображения под формат бумаги, на который выполняется копирование.
- Чтобы уменьшить или увеличить значение на один процент, нажмите  или  на панели управления принтера. Чтобы уменьшать или увеличивать значение на несколько процентов, удерживайте кнопку нажатой в течение двух или более секунд.

Плотность

Данный параметр позволяет задать уровень осветления или затемнения отсканированных документов по отношению к исходному документу.

Копии

Этот параметр позволяет задать количество распечатываемых копий.

Стороны (двусторонняя печать)

Этот параметр позволяет печатать односторонние или двусторонние копии с одностороннего или двустороннего исходного документа.

Разобрать

Эта функция при выполнении задания на печать обеспечивает сохранение порядка укладываемых страниц при печати нескольких копий документа.

Содержимое

Данный параметр позволяет задать тип и источник оригинала.

Выберите один из следующих типов содержимого:

- **Графика** — исходный документ в основном состоит из графики делового типа, такой как круговые диаграммы, гистограммы и анимация.
- **Фото** — исходный документ в основном состоит из фотографий или изображений.
- **Текст** — содержимое исходного документа в основном текст или штриховой рисунок.
- **Текст/Фото** — исходный документ представляет собой сочетание текста, графики и фотографий.

Выберите один из следующих источников содержимого:

- **Черно-белый лазер** — исходный документ напечатан с помощью монохромного лазерного принтера.
- **Цветной лазер** — исходный документ напечатан с помощью цветного лазерного принтера.
- **Струйный** — исходный документ напечатан с помощью струйного принтера.
- **Журнал** — исходный документ взят из журнала.

- **Газета** — исходный документ взят из газеты.
- **Другое** — исходный документ напечатан с помощью другого или неизвестного принтера.
- **Фотопленка** — исходный документ является фотографией с пленки.
- **Пресса** — исходный документ напечатан с помощью печатной прессы.

Цветной

Данный параметр позволяет выбрать цветную или монохромную печать сканированного изображения.

Сохранение в виде кода быстрого доступа

Данная функция позволяет сохранять текущие настройки в виде кода быстрого доступа.

Примечание. При выборе данного параметра производится автоматическое назначение следующего доступного кода быстрого доступа.

Использование дополнительных параметров

Выберите одну из следующих настроек:



- **Настройка скоса в УАП**– Выпрямление сканированных изображений, слегка сдвинутых при подаче из лотка УАП.
- **Двусторонняя печать - дополнительно** — служит для задания ориентации документа, являются документы одно- или двусторонними и как документы сшиты.
- **Дополнительные параметры обработки изображений** — служит для изменения или регулировки параметров перед копированием: "Автоцентрирование", "Удаление фона", "Цветовой баланс", "Выпадение цвета", "Контрастность", "Зеркальное отражение", "Негатив", "Сканировать от края до края", "Затенение деталей", "Резкость" и "Температура".
- **Создать брошюру** — служит для создания брошюры. Можно выбрать 1-стороннюю или 2-стороннюю печать.

Примечание. Этот параметр отображается только при наличии в принтере установленного, отформатированного жесткого диска.

- **Настройка страницы обложки** — служит для настройки страницы обложки при копировании и создании брошюры.
- **Пользовательское задание** – Служит для объединения нескольких заданий сканирования в единое задание.

Примечание. Этот параметр отображается только при наличии в принтере установленного, отформатированного жесткого диска.

- **Очистка краев** – Стирает пятна или пометки по краям документа. Предусмотрены режим удаления одинакового пространства со всех четырех сторон и режим очистки определенной стороны. С помощью команды "Очистка краев" удаляются все данные внутри выбранной области сканированного изображения.
- **Верхний/нижний колонтитул** — служит для активации значения параметров "Дата и время", "Номер страницы", "Число убавлений" или "Польз. текст" и выполняет их печать в заданном заголовке или в виде нижнего колонтитула.

- **Сдвиг отступа** — служит для увеличения или сокращения размера полей на указанную величину сдвигом отсканированного изображения. Выберите  или  для задания нужного поля. Если дополнительное поле слишком большое, копия будет обрезана.
- **Наложение** — служит для создания водяного знака или сообщения, которые накладываются на содержимое копии. Можно выбрать значение "Конфиденциально", "Копия", "Черновик" и "Срочно" или ввести пользовательское сообщение в поле "Введите текст". Выбранное слово будет бледно напечатано большим шрифтом поперек каждой страницы.
- **Экономия бумаги** — служит для печати двух (или более) страниц оригинала вместе на одной странице. Функция экономии бумаги также называется печатью *N-страниц*, где *N* означает количество страниц. Например, режим «2 стр. на листе» означает печать двух страниц оригинала документа на одной странице, а «4 стр. на листе» – печать четырех страниц оригинала документа на одной странице.
- **Страницы-разделители** — служит для размещения чистых листов бумаги между копиями, страницами и заданиями на печать. Страницы-разделители могут выниматься из лотка, содержащего цветную бумагу, отличающуюся от бумаги, на которой печатаются копии.

Передача по электронной почте

Устройство автоматической подачи документов (УАП)	Стекло экспонирования сканера
 <p>УАПД можно использовать для многостраничных документов, включая двусторонние страницы.</p>	 <p>Для отдельных страниц или страниц книг, документов небольшого формата (например, почтовых открыток или фотографий), прозрачных пленок или документов на тонкой бумаге (например, вырезки из журналов) рекомендуется использовать стекло экспонирования сканера.</p>

Настройка принтера для отправки электронной почты

Настройка функции электронной почты

1 Откройте веб-браузер и в поле адреса введите IP-адрес принтера.

Примечания.

- IP-адрес принтера указан на начальном экране принтера. IP-адрес отображается в виде четырех наборов цифр, разделенных точками, например 123.123.123.123.
- Если используется прокси-сервер, временно отключите его, чтобы обеспечить правильную загрузку веб-страницы.

2 Нажмите **Параметры** > **Параметры электронной почты / FTP** > **Параметры электронной почты**.

3 Введите необходимые данные и нажмите кнопку **Отправить**.

Настройка параметров электронной почты

1 Откройте веб-браузер и в поле адреса введите IP-адрес принтера.

Примечания.

- IP-адрес принтера указан на начальном экране принтера. IP-адрес отображается в виде четырех наборов цифр, разделенных точками, например 123.123.123.123.

- Если используется прокси-сервер, временно отключите его, чтобы обеспечить правильную загрузку веб-страницы.
- 2 Нажмите **Параметры >> Параметры электронной почты / FTP >> Параметры электронной почты**.
 - 3 Введите соответствующую информацию и нажмите кнопку **Отправить**.

Создание кода быстрого доступа для электронной почты

Создание группы кода быстрого доступа к электронной почте с использованием встроенного веб-сервера

- 1 Откройте веб-браузер и в поле адреса введите IP-адрес принтера.

Примечания.

- IP-адрес принтера указан на начальном экране принтера. IP-адрес отображается в виде четырех наборов цифр, разделенных точками, например 123.123.123.123.
- Если используется прокси-сервер, временно отключите его, чтобы обеспечить правильную загрузку веб-страницы.

- 2 Выберите **Настройка**.
- 3 В разделе "Другие параметры" выберите **Управление кодами быстрого доступа > Настройка кодов быстрого доступа эл. почты**.
- 4 Введите уникальное имя получателя, а затем введите адрес электронной почты. При вводе нескольких адресов указывайте их через запятую (,).
- 5 Нажмите **Добавить**.

Создание кода быстрого доступа для электронной почты с помощью панели управления принтера

- 1 На начальном экране выберите:
Электронная почта > Получатель > введите адрес электронной почты
Чтобы создать группу получателей, нажмите **Следующий адрес**, а затем введите адрес электронной почты следующего получателя.
- 2 Нажмите **Тема**, введите тему электронного сообщения, а затем нажмите **Готово**.
- 3 Нажмите **Сообщение**, введите сообщение, а затем нажмите **Готово**.
- 4 Настройте параметры электронной почты.
Примечание. При изменении настроек после создания кода быстрого доступа электронной почты, эти изменения не будут сохранены.
- 5 Нажмите кнопку .

6 Введите уникальное имя для кода быстрого доступа, а затем нажмите **Готово**.

7 Проверьте правильность кода быстрого доступа, а затем нажмите **ОК**.

Если код быстрого доступа введен неправильно, нажмите **Отмена**, а затем повторно введите необходимые данные.

Примечания.

- Код быстрого доступа отображается в значке кода быстрого доступа для электронной почты на начальном экране принтера.
- Код быстрого доступа отображается при отправке документа по электронной почте с теми же настройками.

Отправка документа по электронной почте

Примечание. Также можно отправить электронное письмо при помощи приложения Multi Send или MyShortcut с начального экрана. Подробнее см. [«Активация приложений начального экрана» на стр. 21](#).

Отправка электронной почты с помощью панели управления принтера

1 Загрузите исходный документ лицевой стороной вверх, короткой стороной вперед в лоток УАПД или лицевой стороной вниз на стекло экспонирования сканера.

Примечания.

- Не загружайте в лоток УАПД почтовые открытки, фотокарточки, документы небольшого формата, прозрачные пленки, фотобумагу и документы на тонкой бумаге (например, вырезки из журналов). Помещайте такие документы на стекло экспонирования сканера.
- Когда бумага загружена правильно, загорается световой индикатор УАПД.

2 При загрузке документа в лоток УАПД отрегулируйте положение направляющих для бумаги.

Примечание. Во избежание обрезки изображения убедитесь, что формат оригинала и бумаги для копирования совпадает.

3 На начальном экране выберите:

Электронная почта >Получатели

4 Введите адрес электронной почты или нажмите **#** на клавиатуре, а затем введите номер кода быстрого доступа.

Примечания.

- Чтобы ввести дополнительных получателей, нажмите кнопку **Следующий адрес**, а затем введите адрес или код быстрого доступа, который необходимо добавить.
- Можно также ввести адрес из адресной книги.

5 Выберите **Готово >Передать**.

Передача сообщения электронной почты с использованием кода быстрого доступа

- 1 Загрузите исходный документ лицевой стороной вверх, короткой стороной вперед в лоток УАПД или лицевой стороной вниз на стекло экспонирования сканера.

Примечания.

- Не загружайте в лоток УАПД почтовые открытки, фотокарточки, документы небольшого формата, прозрачные пленки, фотобумагу и документы на тонкой бумаге (например, вырезки из журналов). Помещайте такие документы на стекло экспонирования сканера.
- Когда бумага загружена правильно, загорается световой индикатор УАПД.

- 2 При загрузке документа в лоток УАПД отрегулируйте положение направляющих для бумаги.

- 3 Нажмите #, введите номер кода быстрого доступа с клавиатуры, затем коснитесь .

Примечание. Чтобы ввести дополнительных получателей, нажмите кнопку **Следующий адрес**, а затем введите адрес или код быстрого доступа, который необходимо добавить.

- 4 Нажмите **Передать**.

Передача сообщения электронной почты с использованием адресной книги

- 1 Загрузите исходный документ лицевой стороной вверх, короткой стороной вперед в лоток УАПД или лицевой стороной вниз на стекло экспонирования сканера.

Примечания.

- Не загружайте в лоток УАПД почтовые открытки, фотокарточки, документы небольшого формата, прозрачные пленки, фотобумагу и документы на тонкой бумаге (например, вырезки из журналов). Помещайте такие документы на стекло экспонирования сканера.
- Когда бумага загружена правильно, загорается световой индикатор УАПД.

- 2 При загрузке документа в лоток УАПД отрегулируйте положение направляющих для бумаги.

- 3 На начальном экране выберите:

Электронная почта >Получатели >  **> введите имя получателя >Поиск**

- 4 Нажмите имя получателя.

Примечание. Для ввода дополнительных получателей нажмите **Следующий адрес**, а затем введите требуемый адрес или номер быстрого доступа, либо воспользуйтесь поиском в адресной книге.

- 5 Нажмите **Готово**.

Настройка параметров электронной почты

Добавление темы и информации сообщения электронной почты

- 1 Загрузите исходный документ лицевой стороной вверх, короткой стороной вперед в лоток УАПД или лицевой стороной вниз на стекло экспонирования сканера.

Примечания.

- Не загружайте в лоток УАПД почтовые открытки, фотокарточки, документы небольшого формата, прозрачные пленки, фотобумагу и документы на тонкой бумаге (например, вырезки из журналов). Помещайте такие документы на стекло экспонирования сканера.
- Когда бумага загружена правильно, загорается световой индикатор УАПД.

- 2 При загрузке документа в лоток УАПД отрегулируйте положение направляющих для бумаги.

- 3 На начальном экране выберите:

Электронная почта >Получатель > введите адрес электронной почты **>Готово**

- 4 Нажмите **Тема**, введите тему электронного сообщения, а затем нажмите **Готово**.

- 5 Нажмите **Сообщение**, введите сообщение, а затем нажмите **Готово**.

Изменение типа выходного файла

- 1 Загрузите оригинал документа в лоток устройства автоматической подачи или на стекло сканера.

- 2 На начальном экране выберите:

Электронная почта >Получатели > введите электронный адрес получателя **>Готово >Передать как**

- 3 Выберите тип файла, который требуется передать.

Примечание. При выборе Secure PDF дважды появится запрос на ввод пароля.

- 4 Нажмите  **>Передать**.

Отмена передачи сообщения электронной почты

- Если используется устройство автоматической подачи, нажмите **Отмена задания**, когда отображается сообщение **Сканирование**.
- Если используется стекло сканера, нажмите **Отмена задания**, когда отображается сообщение **Сканирование** или **Сканировать следующую страницу / Завершить задание**.

Сведения о параметрах электронной почты

Получатели

Этот параметр позволяет ввести получателя для сообщения электронной почты. Можно указать несколько адресов электронной почты.

Тема

Этот параметр позволяет ввести строку темы для сообщения электронной почты.

Сообщение

Этот параметр позволяет ввести сообщение, которое будет отправлено с отсканированным вложением.

Имя файла

Этот параметр позволяет настроить имя файла вложения.

Формат оригинала

С помощью этого параметра можно выбрать формат бумаги документов, отправляемых по электронной почте. Если для функции "Исходный формат" установлено значение "Смешанный формат", возможно копирование исходных документов смешанных форматов (Letter/Legal).

Разрешение

Этот параметр позволяет регулировать качество выходного файла электронного сообщения. При увеличении разрешения изображения возрастает размер файла, передаваемого по электронной почте, а также время, необходимое для сканирования оригинала. Уменьшение разрешения изображения приводит к уменьшению размера файла.

Цветной

Данный параметр позволяет выбрать цветную или монохромную печать сканированного изображения.

Содержимое

Данный параметр позволяет задать тип и источник оригинала.

Выберите один из следующих типов содержимого:

- **Графика** — исходный документ в основном состоит из графики делового типа, такой как круговые диаграммы, гистограммы и анимация.
- **Фото** — исходный документ в основном состоит из фотографий или изображений.
- **Текст** — содержимое исходного документа в основном текст или штриховой рисунок.
- **Текст/Фото** — исходный документ представляет собой сочетание текста, графики и фотографий.

Выберите один из следующих источников содержимого:

- **Черно-белый лазер** — исходный документ напечатан с помощью монохромного лазерного принтера.
- **Цветной лазер** — исходный документ напечатан с помощью цветного лазерного принтера.
- **Струйный** — исходный документ напечатан с помощью струйного принтера.

- **Журнал** — исходный документ взят из журнала.
- **Газета** — исходный документ взят из газеты.
- **Другое** — исходный документ напечатан с помощью другого или неизвестного принтера.
- **Фотопленка** — исходный документ является фотографией с пленки.
- **Пресса** — исходный документ напечатан с помощью печатной прессы.

Плотность

Данный параметр позволяет задать уровень осветления или затемнения отсканированных документов по отношению к исходному документу.

Передать как

Данный параметр позволяет задать тип выходного файла для отсканированного изображения.

Выберите один из следующих параметров:

- **PDF** — используется для создания одного файла с несколькими страницами. Его можно отправить как защищенный (Secure PDF) или сжатый файл.
- **TIFF** — используется для создания нескольких файлов или единого файла. Если в меню "Настройка" встроенного веб-сервера отключить параметр "Многостраничный TIFF", тогда каждая страница в формате TIFF будет сохраняться в отдельный файл. Обычно размер TIFF-файла превышает размер соответствующего JPEG-файла.
- **JPEG** — используется для создания и вложения отдельного файла для каждой страницы исходного документа.
- **XPS** — используется для создания одного файла XPS с несколькими страницами.
- **RTF** — используется для создания файла с возможностью редактирования.
- **TXT** — используется для создания текстового файла в кодировке ASCII без форматирования.

Параметры страницы

Этот параметр позволяет изменять следующие настройки:

- **Стороны (двусторонняя печать)**. Указывается, распечатан ли оригинал на одной или на обеих сторонах. Также с помощью этого параметра можно указать, какое содержимое необходимо отсканировать и включить в сообщение электронной почты.
- **Ориентация**. Указание ориентации оригинала документа и последующее изменение параметров "Стороны (двусторонняя печать)" и "Сшивание" в соответствии с ориентацией.
- **Сшивание**. Указание стороны сшивания: по длинной или по короткой.

Предварительный просмотр сканирования

Данный параметр позволяет просматривать первую страницу изображения перед его включением в сообщение электронной почты. По завершении сканирования первой страницы сканирование приостанавливается и отображается экран предварительного просмотра изображения.

Примечание. Этот параметр меню отображается только при наличии в принтере рабочего жесткого диска.

Сохранение в виде кода быстрого доступа

Данная функция позволяет сохранять текущие настройки в виде кода быстрого доступа.

Примечание. При выборе данного параметра производится автоматическое назначение следующего доступного кода быстрого доступа.

Использование дополнительных параметров

Выберите одну из следующих настроек:

- **Настройка скоса в УАП**– Выпрямление сканированных изображений, слегка сдвинутых при подаче из лотка УАП.
- **Дополнительные параметры обработки изображений** – служит для регулировки параметров перед отправкой по электронной почте: "Удаление фона", "Цветовой баланс", "Выпадение цвета", "Контрастность", "Качество JPEG", "Зеркальное отражение", "Негатив", "Сканировать от края до края", "Затенение деталей", "Резкость" и "Температура".
- **Пользовательское задание** – Служит для объединения нескольких заданий сканирования в единое задание.

Примечание. Этот параметр отображается только при наличии в принтере установленного, отформатированного жесткого диска.

- **Очистка краев** – Стирает пятна или пометки по краям документа. Предусмотрены режим удаления одинакового пространства со всех четырех сторон и режим очистки определенной стороны. С помощью команды "Очистка краев" удаляются все данные внутри выбранной области сканированного изображения.
- **Журнал передачи** – Печать журнала передачи и журнала ошибок передачи.

Работа с факсом

Устройство автоматической подачи документов (УАП)



УАПД можно использовать для многостраничных документов, включая двусторонние страницы.

Стекло экспонирования сканера



Для отдельных страниц или страниц книг, документов небольшого формата (например, почтовых открыток или фотографий), прозрачных пленок или документов на тонкой бумаге (например, вырезки из журналов) рекомендуется использовать стекло экспонирования сканера.

Настройка принтера для отправки факса

⚠ ВНИМАНИЕ-ОПАСНОСТЬ ПОРАЖЕНИЯ ТОКОМ: Не работайте с факсом во время грозы. Не устанавливайте устройство, не работайте с факсом и не выполняйте никаких электрических или кабельных соединений (питания или телефонной линии) во время грозы.

Примечания.

- В некоторых странах и регионах следующие методы подключения могут оказаться не применимыми.
- Во время начальной настройки принтера снимите метку с тех функций, которые планируете настроить позже, например "Факс", затем нажмите **Продолжить**.
- Световой индикатор замигает красным, если функция передачи факса включена, но настроена не полностью.

ПРЕДУПРЕЖДЕНИЕ. Возможность повреждения: Не дотрагивайтесь до кабелей или принтера в области, отмеченной белым, во время приема или передачи факсов.

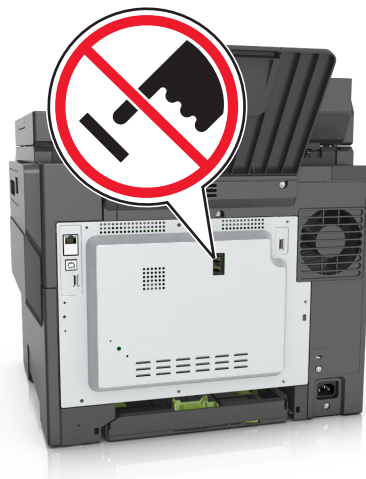

Первоначальная настройка факса

Во многих странах существует требование, чтобы на всех исходящих факсах в верхнем или нижнем полях каждой передаваемой страницы или на первой странице из передаваемого набора содержалась следующая информация: имя факса (идентификатор предприятия, другого подразделения или лица, отправляющего сообщение) и номер факса (номер телефона передающего факсимильного аппарата, предприятия, другого подразделения или лица). Для получения дополнительных сведений, см. [«Уведомления о соответствии стандартам для терминального телекоммуникационного оборудования» на стр. 349.](#)

Для ввода данных настройки факса используйте панель управления принтера или войдите на встроенный веб-сервер, используя обозреватель, и войдите в меню «Настройка».

Примечание. Если протокол TCP/IP не настроен, то для ввода данных настройки факса необходимо использовать панель управления принтера.

Использование панели управления принтера для настройки факса

При первом включении принтера отображается серия экранов запуска. Если на принтере имеется функция факса, появятся экраны «Имя факса» и «Номер факса».

- 1 Если появляется экран «Имя факса», выполните одно из следующих действий:
 - а Введите имя, которое должно указываться на всех исходящих факсах.
 - б Введите имя факса, а затем нажмите кнопку **Отправить**.
- 2 Если появляется экран «Номер факса», введите номер факса, а затем нажмите кнопку **Отправить**.

Использование встроенного веб-сервера для настройки факса

- 1 Откройте веб-браузер и в поле адреса введите IP-адрес принтера.

Примечания.

- IP-адрес принтера указан на начальном экране принтера. IP-адрес отображается в виде четырех наборов цифр, разделенных точками, например 123.123.123.123.

- Если используется прокси-сервер, временно отключите его, чтобы обеспечить правильную загрузку веб-страницы.

2 Нажмите **Параметры >Параметры факса >Настройка аналогового факса**.

3 В поле «Имя факса» введите имя, которое должно указываться на всех исходящих факсах.

4 В поле «Номер факса» введите номер факса принтера.

5 Нажмите кнопку **Отправить**.

Выбор типа подключения факса

Сценарий 1: стандартная телефонная линия

Настройка 1: принтер подключен к выделенной линии факса

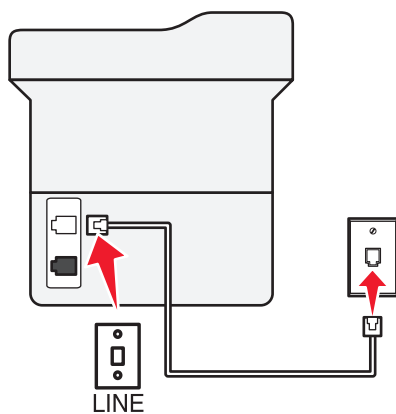
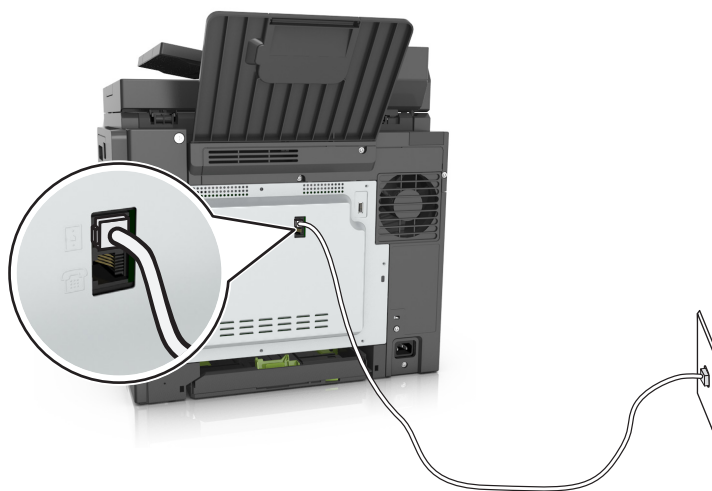



Подключение

- 1** Подсоедините один разъем телефонного кабеля, прилагаемого к принтеру, к порту  принтера.
- 2** Подключите другой разъем телефонного кабеля к исправной аналоговой розетке.

Советы по данной настройке.

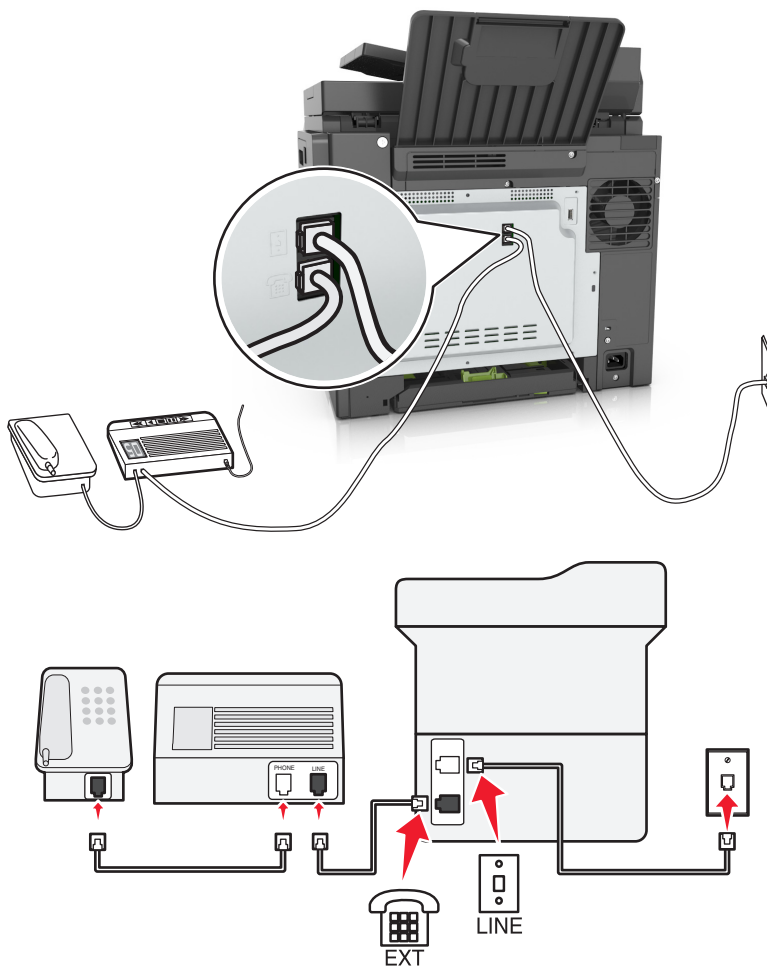
- Принтер можно настроить на автоматический прием факсов (включить функцию автоответа) или на прием вручную (выключить функцию автоответа).
- Если необходимо, чтобы принтер получал факсы автоматически, включите функцию автоответа. Затем можно настроить ответ принтера после любого числа звонков.

Настройка 2: принтер подключен к той же телефонной линии, что и автоответчик**Подключение к одной телефонной стенной розетке****Подключение**

- 1 Подсоедините один разъем телефонного кабеля, прилагаемого к принтеру, к порту  принтера.
- 2 Подключите другой разъем телефонного кабеля к исправной аналоговой розетке.
- 3 Подключите автоответчик к порту  принтера.

Подключение к разным стенным розеткам

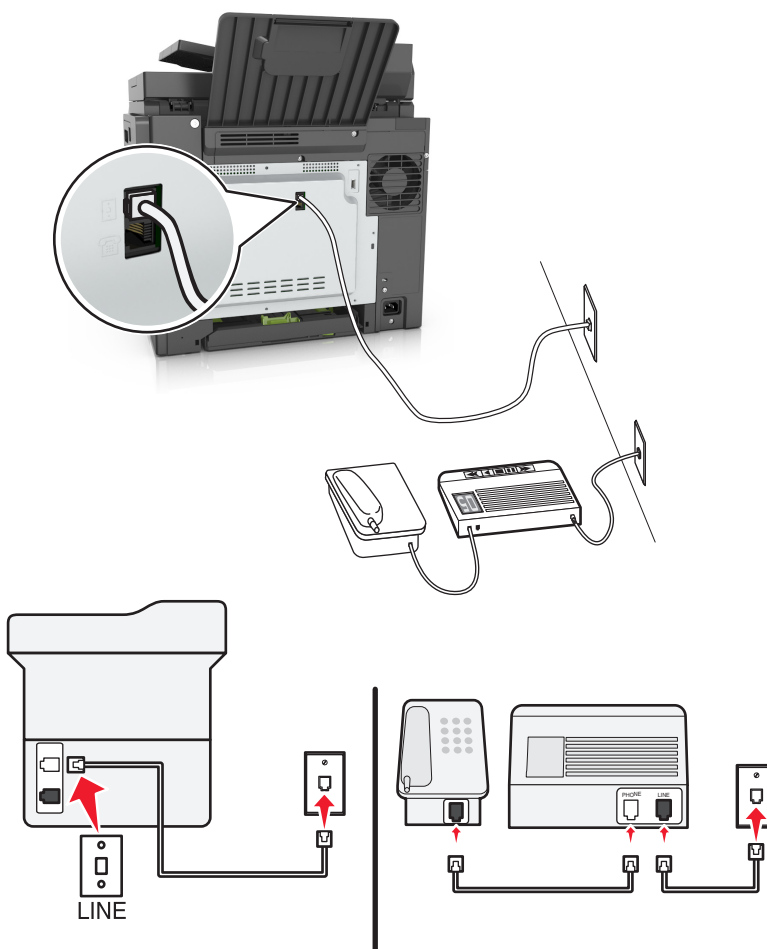

Подключение

- 1 Подсоедините один разъем телефонного кабеля, прилагаемого к принтеру, к порту  принтера.
- 2 Подключите другой разъем телефонного кабеля к исправной аналоговой розетке.



Советы по данной настройке.

- Если телефонная линия используется для одного номера, то необходимо настроить принтер на автоматический прием факсов (включить функцию автоответа).
- Настройте принтер на прием вызовов после числа звонков, на два превышающего указанное для автоответчика. Например, если автоответчик настроен на ответ через четыре звонка, настройте принтер так, чтобы он отвечал на вызовы после шести звонков. В этом случае сначала будет отвечать на вызов автоответчик, и вы сможете принимать голосовые вызовы. Если входящий вызов поступает от факса, принтер определит сигнал факса на линии и примет вызов.
- При наличии подписки на услугу отличительного звонка, предоставляемой телефонной компанией, следует настроить соответствующий шаблон звонка для принтера. В противном случае принтер не будет принимать факсы, даже если настроен автоматический прием факсов.

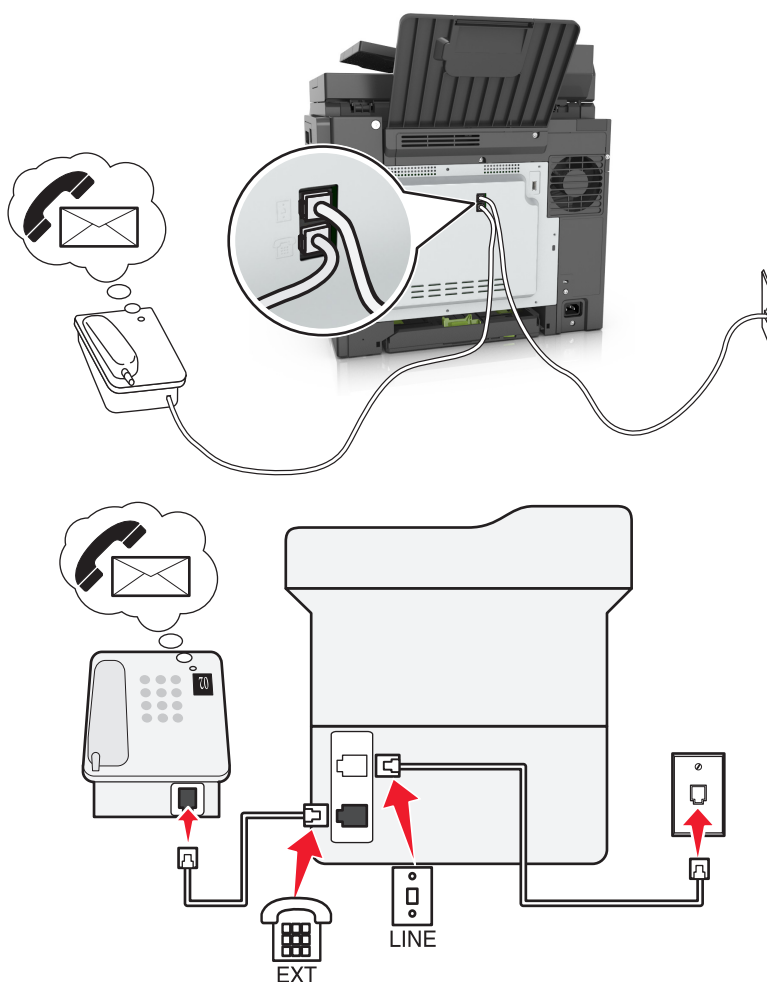
Настройка 3: принтер подключен к телефонной линии, для которой получена подписка на услугу голосовой почты.



Подключение

- 1 Подсоедините один разъем телефонного кабеля, прилагаемого к принтеру, к порту  принтера.
- 2 Подключите другой разъем телефонного кабеля к исправной аналоговой розетке.
- 3 Подключите телефон к порту  принтера.

Советы по данной настройке.

- Эта настройка наиболее подходит при наличии подписки на услугу отличительного звонка. Если вы подписаны на услугу отличительного звонка, следует настроить соответствующий шаблон звонка для принтера. В противном случае принтер не будет принимать факсы, даже если настроен автоматический прием факсов.
- Если телефонная линия используется для одного номера, то необходимо настроить принтер на прием факсов вручную (выключить функцию автоответа).

Если вы разговариваете по телефону и слышите сигналы факса, для получения факса нажмите *9* или код ответа вручную на телефоне.

- Можно также настроить принтер на автоматический прием факсов (включить функцию автоответа), но тогда при ожидании факса необходимо отключить услугу голосовой почты. Эта настройка наиболее подходит, если голосовая почта используется чаще, чем факс.

Сценарий 2: линия DSL (Digital Subscriber Line)

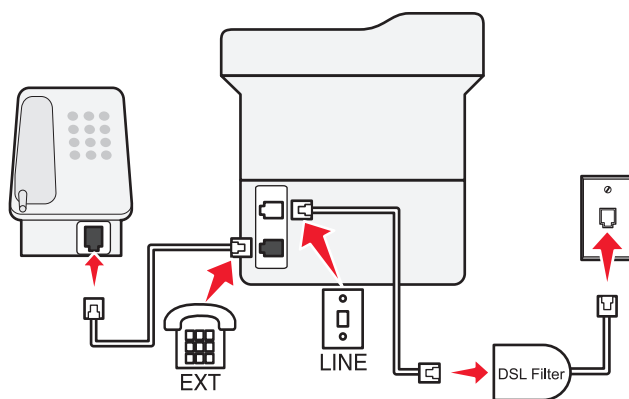
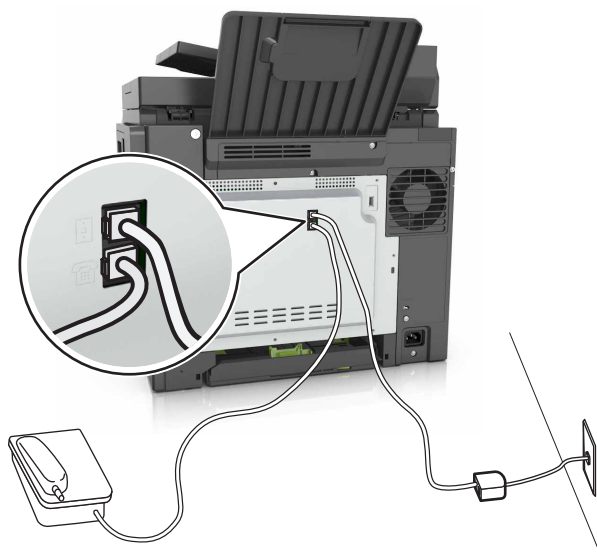

Линия DSL разделяет обычную телефонную линию на два канала: голосовой и Интернет. Сигналы телефона и факса передаются по голосовому каналу, а сигналы Интернета – по другому. Таким образом одну линию можно использовать для аналоговых голосовых вызовов (включая факсы) и для цифрового доступа в Интернет.

Для снижения помех между двумя каналами и обеспечения качества соединения необходимо установить фильтр DSL для аналоговых устройств (факсимильного аппарата, телефона, автоответчика) в сети. Помехи вызывают шум или статические разряды в телефоне, ошибки при передаче или ухудшение качества факсов на принтере или замедление скорости соединения с Интернетом на компьютере.

Чтобы установить фильтр для принтера, выполните такие действия:

- 1 Подсоедините линейный порт фильтра DSL к настенной розетке.
- 2 Подсоедините один разъем телефонного кабеля, прилагаемого к принтеру, к порту  принтера. Подсоедините другой разъем телефонного кабеля к фильтру DSL.

- 3 Чтобы использовать компьютер для доступа в Интернет, подсоедините компьютер к порту DSL HPN на фильтре DSL.
- 4 Чтобы подсоединить телефон к принтеру, удалите защитную вставку из порта  принтера, а затем подсоедините телефон к этому порту.

Сценарий 3: телефонная служба VoIP

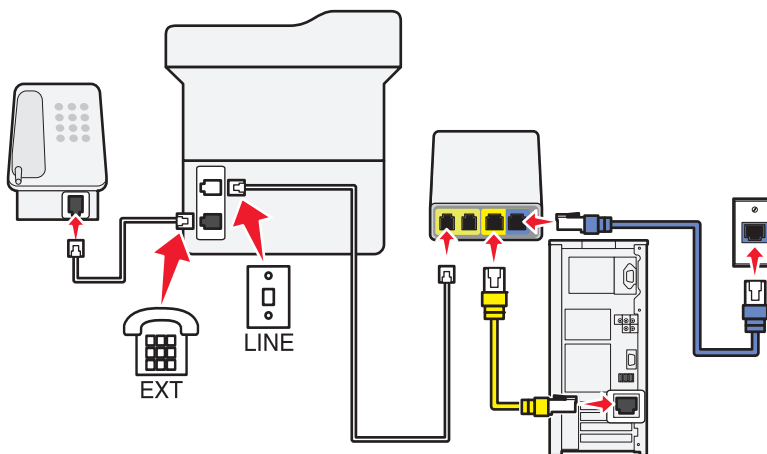
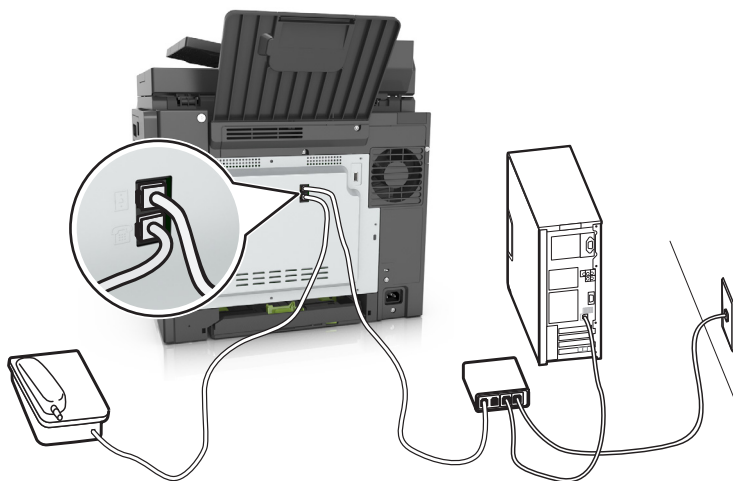

Подключение

- 1 Подсоедините один разъем телефонного кабеля, прилагаемого к принтеру, к порту  принтера.
- 2 Подсоедините другой конец кабеля к порту **Phone Line 1** или **Phone Port** на адаптере VoIP.

Примечание. Порт **Phone Line 2** или **Fax Port** не всегда является активным. Поставщики услуг VoIP могут взимать дополнительную плату за активацию второго порта телефона.

- 3 Подключите телефон к порту  принтера.

Советы по данной настройке.

- Чтобы убедиться в исправности телефонного порта на адаптере VoIP, подсоедините аналоговый телефон к этому порту и убедитесь в наличии тонального сигнала. Если сигнал слышен, то порт активен.
- Если требуется два телефонных порта для устройств, но хочется избежать дополнительных расходов, то не подключайте принтер ко второму телефонному порту. Можно воспользоваться телефонным разветвителем. Подсоедините телефонный разветвитель к порту **Phone Line 1** или **Phone Port**, а затем подсоедините принтер и телефон к разветвителю.

Примечание. Проверьте, что используется телефонный разветвитель, а не линейный. Чтобы убедиться, что используется соответствующий разветвитель, подсоедините аналоговый телефон к разветвителю и убедитесь в наличии тонального сигнала.

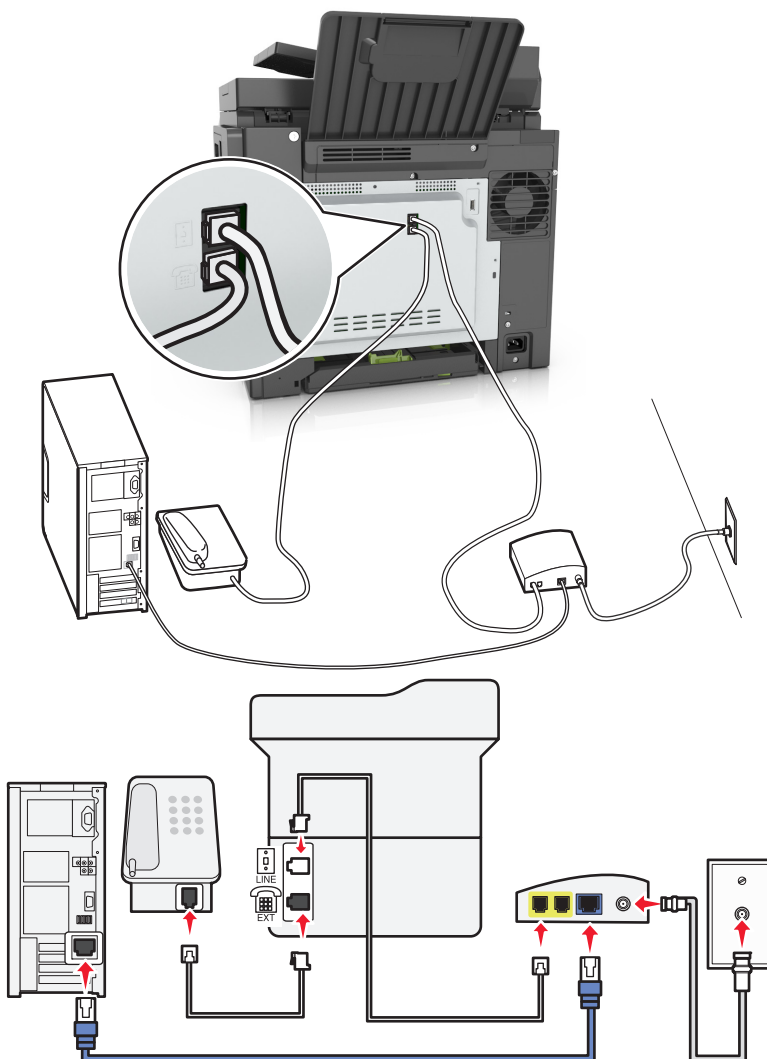
Сценарий 4: Цифровая телефонная служба через поставщика услуг кабельной связи**Настройка 1: Принтер подключен напрямую к кабельному модему**

- 1 Подсоедините один разъем телефонного кабеля, прилагаемого к принтеру, к порту  принтера.
- 2 Подсоедините другой конец кабеля к порту **Phone Line 1** или **Phone Port** на кабельном модеме.

Примечание. Порт **Phone Line 2** или **Fax Port** не всегда является активным. Поставщики услуг VoIP могут взимать дополнительную плату за активацию второго порта телефона.



- 3 Подсоедините один конец аналогового телефонного кабеля к порту  принтера.

Примечания.

- Чтобы убедиться в исправности телефонного порта на кабельном модеме, подсоедините аналоговый телефон к этому порту и убедитесь в наличии тонального сигнала. Если сигнал слышен, то порт активен.
- Если требуется два телефонных порта для устройств, но хочется избежать дополнительных расходов, то не подключайте принтер ко второму телефонному порту. Можно воспользоваться телефонным разветвителем. Подсоедините телефонный разветвитель к порту **Phone Line 1** или **Phone Port**, а затем подсоедините принтер и телефон к разветвителю.
- Проверьте, что используется телефонный разветвитель, а *не* линейный. Чтобы убедиться, что используется соответствующий разветвитель, подсоедините аналоговый телефон к разветвителю и убедитесь в наличии тонального сигнала.

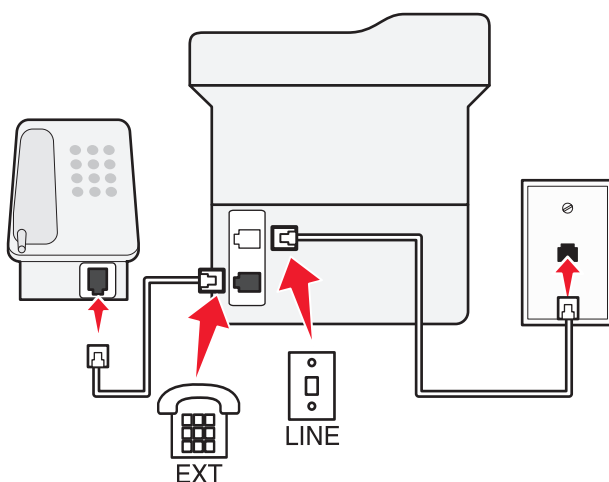
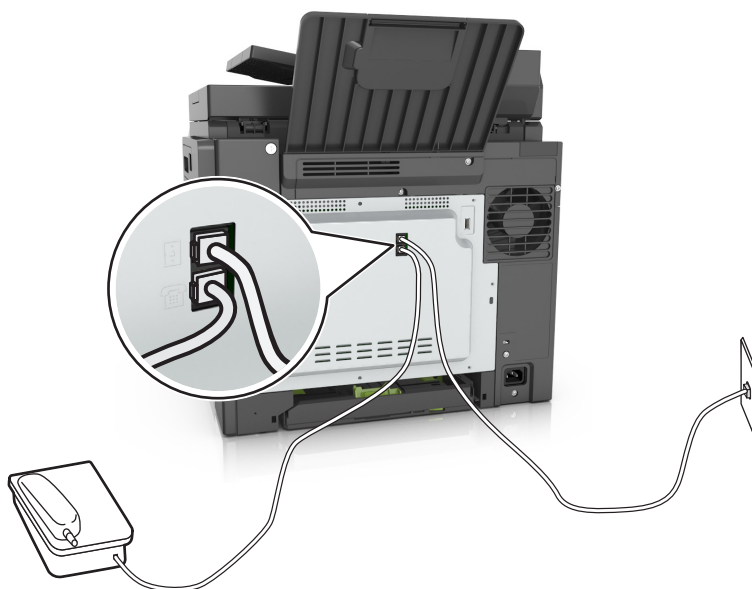
Настройка 2: Принтер подключен к стенной розетке; кабельный модем установлен в доме в другом месте





- 1 Подсоедините один разъем телефонного кабеля, прилагаемого к принтеру, к порту  принтера.
- 2 Подключите другой разъем телефонного кабеля к исправной аналоговой телефонной розетке.
- 3 Подсоедините один конец аналогового телефонного кабеля к порту  принтера.

Сценарий 5: Страны или регионы с другими телефонными розетками и разъемами

В некоторых странах или регионах могут быть другие типы телефонных розеток, чем поставляемые с принтером. Стандартный разъем розетки, принятый в большинстве стран, RJ-11. Принтер поставляется с разъемом RJ-11 и телефонным кабелем с разъемом RJ-11.

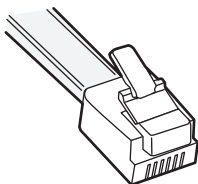
Если розетка или оборудование в доме не совместимы с данным типом подключения, необходимо воспользоваться телефонным адаптером. Адаптер для вашей страны или региона может не поставляться с принтером, и его может потребоваться приобрести отдельно.



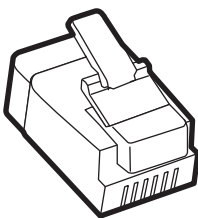

В порт  принтера может быть установлен адаптер-заглушка. Если используется телефонный адаптер или если дом оснащен каскадным или последовательным проводным подключением, не извлекайте адаптер-заглушку из порта  принтера.



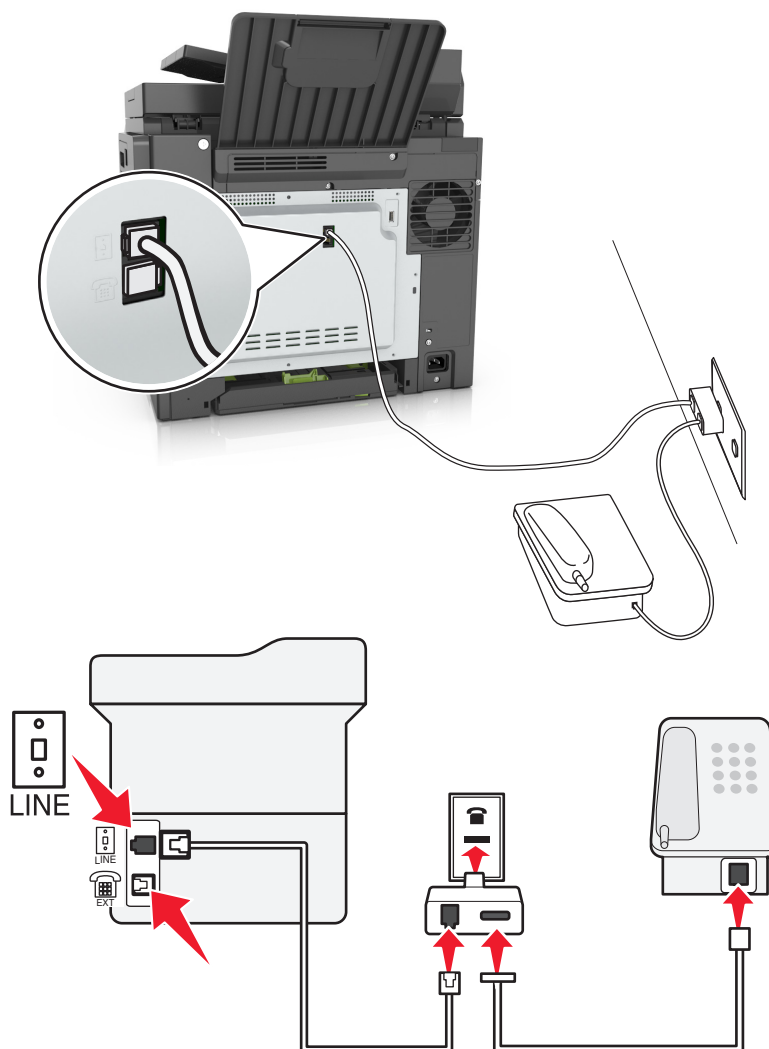

Наименование детали	Номер по каталогу
Адаптер-заглушка Lexmark	40X8519

Подсоединение принтера к стенной розетке, отличной от RJ-11



- 1 Подсоедините один разъем телефонного кабеля, прилагаемого к принтеру, к порту  принтера.
- 2 Подключите другой разъем кабеля к адаптеру RJ-11, а затем подсоедините адаптер к стенной розетке.
- 3 Если к той же стенной розетке требуется подсоединить другое устройство (телефон или автоответчик), а также если на устройстве имеется разъем, отличный от RJ-11, подсоедините это устройство напрямую к телефонному адаптеру.

Примечания.

- Порт  принтера может быть оснащен адаптером-заглушкой для использования с адаптером. Не извлекайте заглушку из порта  принтера.
- В некоторых странах или регионах принтер может не поставляться с телефонным адаптером или адаптером-заглушкой.

Подсоединение принтера к стенной розетке в Германии

В Германии в стенных розетках имеется два вида портов. Порты N предназначены для факсимильных аппаратов, модемов и автоответчиков. Порт F предназначен для телефонов.

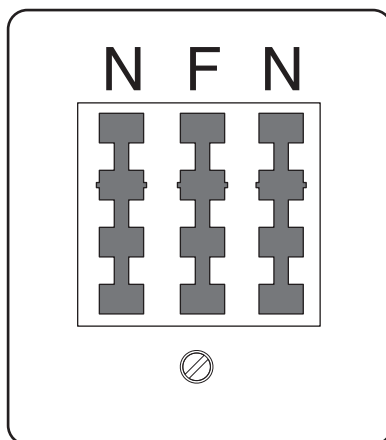

Подсоедините принтер к любому из портов N.

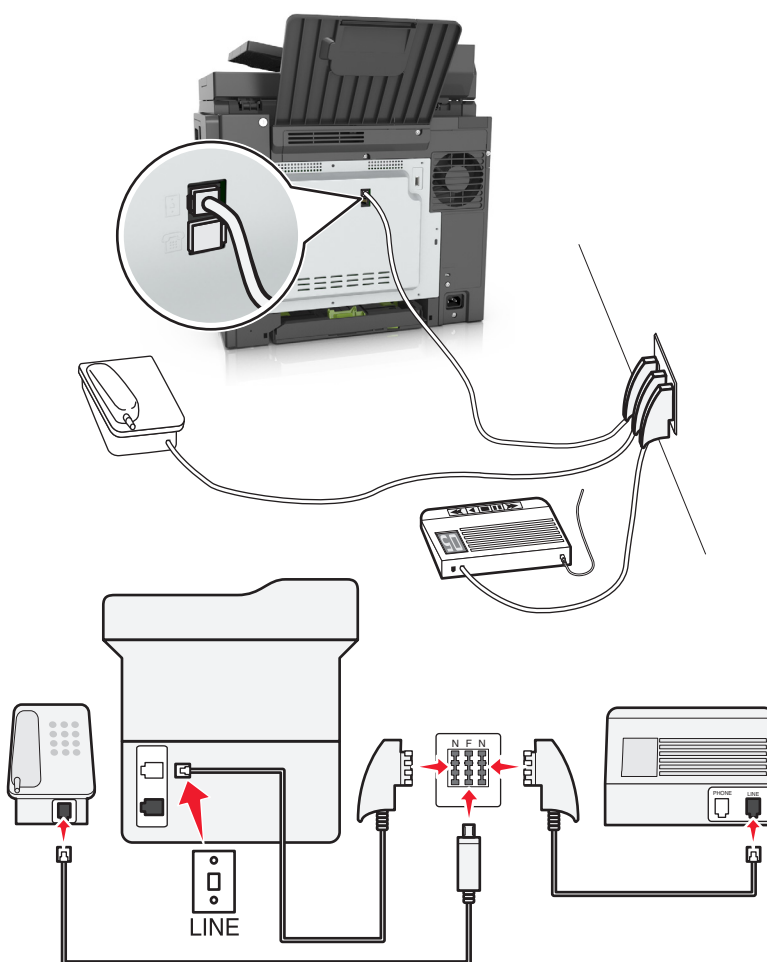

- 1 Подсоедините один разъем телефонного кабеля, прилагаемого к принтеру, к порту  на задней панели принтера.
- 2 Подключите другой разъем кабеля к адаптеру RJ-11, а затем подсоедините адаптер к порту N.

- 3 Если требуется подсоединить телефон или автоответчик к той же стенной розетке, подсоедините устройства, как показано на рисунке.

Примечание. Не извлекайте адаптер-заглушку из порта  принтера при подключении к последовательной или каскадной телефонной системе.

Подключение к услуге специального звонка

Вас поставщик услуг телефонной связи может предоставлять услугу отличительного звонка. Эта услуга позволяет использовать несколько номеров телефона на одной телефонной линии, причем у каждого номера телефона имеется свой отличительный шаблон звонка. Это может быть полезно для того, чтобы различать голосовые вызовы и вызовы факса. Если имеется подписка на услугу отличительного звонка, выполните следующие действия для подключения оборудования:

- 1 Подсоедините один разъем телефонного кабеля, прилагаемого к принтеру, к порту LINE  принтера.
- 2 Подключите другой разъем телефонного кабеля к исправной аналоговой телефонной розетке.

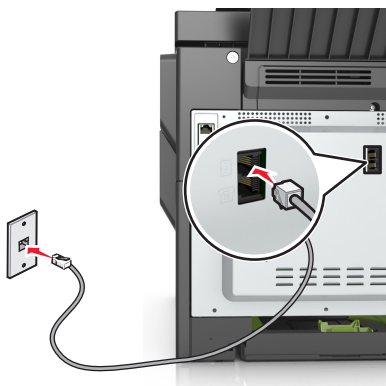

- 3 Измените настройку отличительного звонка в соответствии с шаблоном звонка, на который должен отвечать принтер.

Примечание. Заводская настройка по умолчанию для отличительных звонков - Вкл. Позволяет принтеру отвечать на вызовы с одиночным, двойным и тройным шаблонами звонка.

- а На начальном экране выберите:



>Параметры >Параметры факса >Настройка аналогового факса >Ответ вкл.

- б Выберите параметры шаблона, которые требуется изменить, затем нажмите **Отправить**.

Настройка имени и номера исходящего факса

- 1 Откройте веб-браузер и в поле адреса введите IP-адрес принтера.

Примечания.

- IP-адрес принтера указан на начальном экране принтера. IP-адрес отображается в виде четырех наборов цифр, разделенных точками, например 123.123.123.123.
- Если используется прокси-сервер, временно отключите его, чтобы обеспечить правильную загрузку веб-страницы.

- 2 Нажмите **Параметры >Параметры факса >Настройка аналогового факса**

- 3 В поле "Имя факса" введите имя, которое должно указываться на всех исходящих факсах.
- 4 В поле "Номер факса" введите номер факса принтера.
- 5 Нажмите кнопку **Отправить**.

Установка даты и времени

Предусмотрена возможность настройки даты и времени для печати на всех передаваемых факсах.

- 1 Откройте веб-браузер и в поле адреса введите IP-адрес принтера.

Примечания.

- IP-адрес принтера указан на начальном экране принтера. IP-адрес отображается в виде четырех наборов цифр, разделенных точками, например 123.123.123.123.
- Если используется прокси-сервер, временно отключите его, чтобы обеспечить правильную загрузку веб-страницы.

- 2 Нажмите **Безопасность > Установка даты и времени**.
- 3 В поле "Установка даты и времени вручную" введите текущую дату и время.
- 4 Нажмите кнопку **Отправить**.

Примечание. Рекомендуется использовать сетевое время.

Настройка принтера с учетом перехода на летнее время

Предусмотрена возможность автоматической настройки принтера на летнее время.

- 1 Откройте веб-браузер и в поле адреса введите IP-адрес принтера.

Примечания.

- IP-адрес принтера указан на начальном экране принтера. IP-адрес отображается в виде четырех наборов цифр, разделенных точками, например 123.123.123.123.
- Если используется прокси-сервер, временно отключите его, чтобы обеспечить правильную загрузку веб-страницы.

- 2 Нажмите **Безопасность > Установка даты и времени**.
- 3 Поставьте флажок **Автопереход на летнее время**, затем введите даты перехода на летнее и зимнее время в разделе "Настройка часового пояса пользователя".
- 4 Нажмите кнопку **Отправить**.

Передача факса

Отправка факса с помощью панели управления принтера

- 1 Загрузите исходный документ лицевой стороной вверх, короткой стороной вперед в лоток УАПД или лицевой стороной вниз на стекло экспонирования сканера.

Примечания.

- Не загружайте в лоток УАПД почтовые открытки, фотокарточки, документы небольшого формата, прозрачные пленки, фотобумагу и документы на тонкой бумаге (например, вырезки из журналов). Помещайте такие документы на стекло экспонирования сканера.
- Когда бумага загружена правильно, загорается световой индикатор УАПД.

2 При загрузке документа в лоток УАПД отрегулируйте положение направляющих для бумаги.

3 На начальном экране нажмите **Факс**.

4 Введите номер факса или код быстрого доступа.

Примечание. Чтобы добавить получателей, нажмите кнопку **Следующий номер**, а затем введите номер телефона или код быстрого доступа получателя, или выполните поиск в адресной книге.

5 Нажмите **Передать факс**.

Передача факса с компьютера

Для пользователей Windows

1 Открыв документ, выберите **Файл > Печать**.

2 Выберите принтер, затем нажмите **Свойства, Настройки, Параметры** или **Настройка**.

3 Щелкните **Факс > Включить факс**, а затем введите номер или номера факса адресата.

4 При необходимости настройте другие параметры факса.

5 Примените изменения и отправьте задание факсимильной связи.

Примечания.

- Функцию факса можно использовать только с драйвером PostScript или универсальным драйвером факса. За подробными сведениями обратитесь по адресу <http://support.lexmark.com>.
- Для использования факса с помощью драйвера PostScript настройте и включите его во вкладке Конфигурация.

Для пользователей Macintosh

1 При открытом документе выберите **Файл > Печать**.

2 Выберите принтер.

3 Введите номер факса адресата, а затем при необходимости настройте другие параметры факса.

4 Отправьте задание факсимильной связи.

Передача факса с использованием кода быстрого доступа

Коды быстрого доступа для факса по функциональному назначению можно сравнить с номерами быстрого набора, сохраняемые в памяти телефона или факсимильного аппарата. Код быстрого доступа (1–999) может быть назначен для одного или нескольких получателей.

- 1 Загрузите оригинал лицевой стороной вверх, короткой стороной вперед в лоток УАПД или лицевой стороной вниз на стекло сканера.

Примечания.

- Не загружайте в лоток УАПД почтовые открытки, фотокарточки, документы небольшого формата, прозрачные пленки, фотобумагу и документы на тонкой бумаге (например, вырезки из журналов). Поместите эти элементы на стекло сканера.
- Если бумага загружена правильно, загорается индикатор УАПД.

- 2 При загрузке документа в лоток УАПД отрегулируйте положение направляющих для бумаги.
- 3 На панели управления принтера нажмите кнопку #, а затем введите код быстрого доступа с помощью клавиатуры.
- 4 Нажмите **Передать факс**.

Передача факса с использованием адресной книги

При помощи адресной книги можно искать по закладкам и серверам с сетевыми каталогами. За дополнительной информацией по включению функции адресной книги обратитесь к своему представителю службы поддержки.

- 1 Загрузите исходный документ лицевой стороной вверх, короткой стороной вперед в лоток УАПД или лицевой стороной вниз на стекло экспонирования сканера.

Примечания.

- Не загружайте в лоток УАПД почтовые открытки, фотокарточки, документы небольшого формата, прозрачные пленки, фотобумагу и документы на тонкой бумаге (например, вырезки из журналов). Помещайте такие документы на стекло экспонирования сканера.
- Когда бумага загружена правильно, загорается световой индикатор УАПД.

- 2 При загрузке документа в лоток УАПД отрегулируйте положение направляющих для бумаги.
- 3 На начальном экране выберите:

Факс >  > введите имя получателя > **Поиск**

Примечание. Поиск имен можно выполнять только по одному.

- 4 Выберите имя получателя, а затем нажмите кнопку **Передать по факсу**.

Передача факса в назначенное время

- 1 Загрузите исходный документ лицевой стороной вверх, короткой стороной вперед в лоток УАПД или лицевой стороной вниз на стекло экспонирования сканера.

Примечания.

- Не загружайте в лоток УАПД почтовые открытки, фотокарточки, документы небольшого формата, прозрачные пленки, фотобумагу и документы на тонкой бумаге (например, вырезки из журналов). Поместите эти элементы на стекло сканера.
- Если бумага загружена правильно, загорается индикатор УАПД.

2 При загрузке документа в лоток УАПД отрегулируйте положение направляющих для бумаги.

3 На начальном экране выберите:

Факс > введите номер факса >**Параметры** >**Отложенная передача**

Примечание. Если для параметра «Режим факса» задано значение «Сервер факсов», кнопка «Отложенная передача» не отображается. Список ожидающих отправления факсов находится в очереди факсов.

4 Укажите желаемое время передачи факса, а затем нажмите .

5 Нажмите **Передать факс**.

Примечание. Производится сканирование документа, а затем факс передается в назначенное время.

Создание кодов быстрого доступа

Создание кода быстрого доступа для назначения факса с использованием встроенного веб-сервера

Назначте код быстрого доступа одному номеру факса или группе номеров факсов.

1 Откройте веб-браузер и в поле адреса введите IP-адрес принтера.

Примечания.

- IP-адрес принтера указан на начальном экране принтера. IP-адрес отображается в виде четырех наборов цифр, разделенных точками, например 123.123.123.123.
- Если используется прокси-сервер, временно отключите его, чтобы обеспечить правильную загрузку веб-страницы.

2 Нажмите **Параметры** >**Управление кодами быстрого доступа** >**Настройка кодов быстрого доступа факса**.

Примечание. Может потребоваться ввести пароль. Если вам не назначили имя пользователя и пароль, обратитесь к представителю службы поддержки.

3 Введите уникальное имя для кода быстрого доступа, а затем введите номер факса.

Примечания.

- Чтобы создать код быстрого доступа для нескольких номеров, введите номера факса для группы.
- Разделяйте номера факса в группе точкой с запятой (;).

4 Назначьте номер для кода быстрого доступа.

Примечание. Если ввести код, который уже используется, появится запрос на выбор другого кода.

5 Нажмите **Добавить**.

Создание кода быстрого доступа для назначения факса с использованием панели управления принтера

1 На начальном экране нажмите **Факс**, затем введите номер факса.

Примечание. Для создания группы номеров факсов нажмите **След. номер**, а затем введите следующий номер факса.

2 Нажмите кнопку .

3 Введите уникальное имя для кода быстрого доступа, а затем нажмите **Готово**.

4 Проверьте правильность кода быстрого доступа, а затем нажмите **ОК**.

Примечание. Если код быстрого доступа введен неправильно, нажмите **Отмена**, а затем повторно введите необходимые данные.

Настройка параметров факса

Изменение разрешения факса

1 Загрузите исходный документ лицевой стороной вверх, короткой стороной вперед в лоток УАПД или лицевой стороной вниз на стекло экспонирования сканера.

Примечания.

- Не загружайте в лоток УАПД почтовые открытки, фотокарточки, документы небольшого формата, прозрачные пленки, фотобумагу и документы на тонкой бумаге (например, вырезки из журналов). Помещайте такие документы на стекло экспонирования сканера.
- Когда бумага загружена правильно, загорается световой индикатор УАПД.

2 При загрузке документа в лоток УАПД отрегулируйте положение направляющих для бумаги.

3 На начальном экране выберите:

Факс > введите номер факса >> **Параметры**

4 В области "Разрешение" с помощью стрелок выберите необходимо разрешение.

Примечание. Выберите разрешение в диапазоне от "Стандартное" (наивысшая скорость) до "Сверхвысокое" (наименьшая скорость, наивысшее качество).

5 Нажмите **Передать факс**.

Осветление или затемнение факса

- 1 Загрузите исходный документ лицевой стороной вверх, короткой стороной вперед в лоток УАПД или лицевой стороной вниз на стекло экспонирования сканера.

Примечания.

- Не загружайте в лоток УАПД почтовые открытки, фотокарточки, документы небольшого формата, прозрачные пленки, фотобумагу и документы на тонкой бумаге (например, вырезки из журналов). Помещайте такие документы на стекло экспонирования сканера.
- Когда бумага загружена правильно, загорается световой индикатор УАПД.

- 2 При загрузке документа в лоток УАПД отрегулируйте положение направляющих для бумаги.

- 3 На начальном экране выберите:

Факс > введите номер факса >> **Параметры**

- 4 Настройте плотность тонера и нажмите **Передать факс**.

Просмотр журнала факсов

- 1 Откройте веб-браузер и в поле адреса введите IP-адрес принтера.

Примечания.

- IP-адрес принтера указан на начальном экране принтера. IP-адрес отображается в виде четырех наборов цифр, разделенных точками, например 123.123.123.123.
- Если используется прокси-сервер, временно отключите его, чтобы обеспечить правильную загрузку веб-страницы.

- 2 Нажмите **Параметры** > **Отчеты**.

- 3 Нажмите **Журнал заданий факсимильной связи** или **Журнал вызовов факсимильной связи**.

Блокировка ненужных факсов

- 1 Откройте веб-браузер и в поле адреса введите IP-адрес принтера.

Примечания.

- IP-адрес принтера указан на начальном экране принтера. IP-адрес отображается в виде четырех наборов цифр, разделенных точками, например 123.123.123.123.
- Если используется прокси-сервер, временно отключите его, чтобы обеспечить правильную загрузку веб-страницы.

- 2 Нажмите **Параметры** > **Параметры факса** > **Настройка аналогового факса** > **Блокировать факсы без имени**.

Примечания.

- При помощи этого параметра блокируется прием всех входящих факсов, имеющих определенный персональный идентификатор отправителя или не имеющих имени станции передачи факса.
- В поле "Список запрещенных факсов" введите номера телефонов или имена станций передачи факсов тех отправителей, факсы которых требуется блокировать.

Отмена исходящего факса

Отмена факса во время сканирования исходного документа

- Если используется устройство автоматической подачи, на панели управления принтера нажмите **Отмена задания**, когда отображается сообщение **Сканирование**.
- Если используется стекло сканера, нажмите **Отмена задания**, когда отображается сообщение **Сканирование** или **Сканировать следующую страницу**, появится сообщение **Завершить задание**.

Отмена факса после того, как исходный документ отсканирован в память

- 1** На начальном экране нажмите **Отмена заданий**.
Отобразится экран отмены заданий.
- 2** Нажмите одно или несколько заданий, которые требуется отменить.
На экране отображаются только три задания - нажимайте стрелку "вниз" для прокрутки списка заданий, а затем нажмите задание, которое требуется отменить.
- 3** Нажмите **Удаление выбранных заданий**.
Отобразится экран удаления выбранных заданий, выбранные задания удаляются, затем отображается начальный экран.

Откладывание и пересылка факсов

Откладывание факсов

Данный режим позволяет задерживать печать принятых факсов до тех пор, пока факсы не будут разблокированы. Разблокирование отложенных факсов можно произвести вручную или в запланированный день и час.

- 1** Откройте веб-обозреватель и в поле адреса введите IP-адрес принтера.

Примечания.

- IP-адрес принтера указан на начальном экране принтера. IP-адрес отображается в виде четырех наборов цифр, разделенных точками, например 123.123.123.123.
- Если используется прокси-сервер, временно отключите его, чтобы обеспечить правильную загрузку веб-страницы.

- 2** Нажмите **Параметры >Параметры факса >Настройка аналогового факса >Отложенные факсы**.

- 3** В меню "Режим отложенной факсимильной связи" выберите один из следующих параметров:

- **Выкл.**
- **Всегда включено**

- Ручная подача
- "Плановый"

4 Если выбран параметр "По расписанию", выполните следующие действия:

- а** Нажмите **Планировать откладывание факсов**.
- б** В меню "Действие" выберите **Отложенные факсы**.
- в** В меню "Время" выберите время, когда необходимо отправить отложенные факсы.
- г** В меню "Дни" выберите день, когда необходимо отправить отложенные факсы.

5 Нажмите **Добавить**.

Пересылка факса

Данная функция позволяет печатать и пересылать принятые факсы на номер получателя факса, адрес электронной почты, адрес узла FTP или LDSS.

1 Откройте веб-браузер и в поле адреса введите IP-адрес принтера.

Примечания.

- IP-адрес принтера указан на начальном экране принтера. IP-адрес отображается в виде четырех наборов цифр, разделенных точками, например 123.123.123.123.
- Если используется прокси-сервер, временно отключите его, чтобы обеспечить правильную загрузку веб-страницы.

2 Нажмите **Параметры >Параметры факса**.

3 В меню Переадресация факса выберите параметр **Печать, Переадресация и Печать** или **Переадресация**.

4 В меню "Пересылка" выберите **Факс, Электронная почта, FTP, LDSS** или **eSF**.

5 В поле "Пересылка по коду быстрого доступа" введите код быстрого доступа для пересылки факсов.

Примечание. Код быстрого доступа должен соответствовать выбранным параметрам в меню "Пересылка".

6 Нажмите кнопку **Отправить**.

Сведения о параметрах факсимильной передачи

Разрешение

Этот параметр позволяет задать качество выходного факса. Увеличение разрешения изображения приводит к увеличению размера файла и длительности сканирования оригинала документа. Уменьшение разрешения приведет к уменьшению размера файла.

Выберите один из следующих значений:

- **Стандартное** — используется для отправки по факсу большинства документов.
- **Высокое 200 точек/дюйм** — используйте для отправки по факсу документов с мелким шрифтом.

- **Сверхвысокое 300 точек/дюйм** — используйте для отправки по факсу документов с большим количеством мелких деталей.

Плотность

Данный параметр позволяет задать уровень осветления или затемнения отправленных по факсу документов по отношению к исходному документу.

Параметры страницы

Этот параметр позволяет изменять следующие настройки:

- **Стороны (двусторонняя печать)**. Указывается, распечатан ли оригинал на одной или на обеих сторонах. Этим параметром также определяются сканируемые страницы для включения в факс.
- **Ориентация**. Указание ориентации оригинала документа и последующее изменение параметров "Стороны (двусторонняя печать)" и "Сшивание" в соответствии с ориентацией.
- **Сшивание**. Указание стороны сшивания: по длинной или по короткой.

Содержимое

Этот параметр позволяет указать тип содержимого и источник исходного документа.

Выберите один из следующих типов содержимого:

- **Графика** — исходный документ в основном состоит из графики делового типа, такой как круговые диаграммы, гистограммы и анимация.
- **Фото** — исходный документ в основном состоит из фотографий или изображений.
- **Текст** — содержимое исходного документа в основном текст или штриховой рисунок.
- **Текст/Фото** — исходный документ представляет собой сочетание текста, графики и фотографий.

Выберите один из следующих источников содержимого:

- **Черно-белый лазер** — исходный документ напечатан с помощью монохромного лазерного принтера.
- **Цветной лазер** — исходный документ напечатан с помощью цветного лазерного принтера.
- **Струйный** — исходный документ напечатан с помощью струйного принтера.
- **Журнал** — исходный документ взят из журнала.
- **Газета** — исходный документ взят из газеты.
- **Другое** — исходный документ напечатан с помощью другого или неизвестного принтера.
- **Фотопленка** — исходный документ является фотографией с пленки.
- **Пресса** — исходный документ напечатан с помощью печатной прессы.

Цветной

Данный параметр позволяет выбрать цветную или монохромную печать сканированного изображения.

Отложенная передача

Этот параметр позволяет отправить факс позже (в назначенное время/дату).

Предварительный просмотр сканирования

Этот параметр позволяет просмотреть первую страницу изображения перед отправкой по факсу. По завершении сканирования первой страницы сканирование приостанавливается и отображается экран предварительного просмотра изображения.

Примечание. Этот параметр отображается только при наличии в принтере рабочего жесткого диска.

Использование дополнительных параметров

Выберите одну из следующих настроек:

- **Настройка скоса в УАП** – служит для выпрямления сканированных изображений, слегка сдвинутых при подаче из лотка УАП.
- **Дополнительные параметры обработки изображений**– Эта функция позволяет настраивать параметры «Удаление фона», «Цветовой баланс», «Выпадение цвета», «Контрастность», «Зеркальное отражение», «Негатив изображения», «Сканирование от края до края», «Затенение деталей», «Резкость» и «Температура» перед отправкой документа по факсу.
- **Пользовательское задание** – Служит для объединения нескольких заданий сканирования в единое задание.

Примечание. Этот параметр отображается только при наличии в принтере установленного, отформатированного жесткого диска.

- **Очистка краев** – Стирает пятна или пометки по краям документа. Предусмотрены режим удаления одинакового пространства со всех четырех сторон и режим очистки определенной стороны. С помощью команды «Очистка краев» удаляются все данные внутри выбранной области сканированного изображения.
- **Журнал передачи** – Печать журнала передачи и журнала ошибок передачи.

Сканирование

Использование функции сканирования в сеть

Функция "Сканирование в сетевое расположение" позволяет отправлять отсканированные документы по сети в заданное специалистом по обслуживанию системы местоположение. После настройки в сети папок назначения (общих сетевых папок) необходимо установить и настроить приложение на соответствующих принтерах при помощи встроенного веб-сервера. Подробнее см. [«Настройка функции сканирования в сетевое расположение» на стр. 24.](#)

Сканирование с передачей по адресу FTP

Устройство автоматической подачи документов (УАП)	Стекло экспонирования сканера
	
<p>УАПД можно использовать для многостраничных документов, включая двусторонние страницы.</p>	<p>Для отдельных страниц или страниц книг, документов небольшого формата (например, почтовых открыток или фотографий), прозрачных пленок или документов на тонкой бумаге (например, вырезки из журналов) рекомендуется использовать стекло экспонирования сканера.</p>

Предусмотрено сканирование документов с непосредственной передачей их на сервер FTP. В рамках одной операции на сервер можно передать только один адрес FTP.

После настройки адреса FTP специалистом по обслуживанию системы этот адрес становится доступным в виде номера кода быстрого доступа или попадает в список профилей, открываемый с помощью значка "Отложенные задания". Адресатом FTP может быть также другой принтер PostScript.

Создание кодов быстрого доступа

Вместо того чтобы каждый раз при передаче документа на сервер FTP вводить с панели управления принтера полный адрес FTP, можно создать постоянный адрес назначения FTP и присвоить ему номер кода быстрого доступа. Существует два метода создания номеров кодов быстрого доступа: с использованием встроенного веб-сервера или при помощи сенсорного экрана принтера.

Создание кода быстрого выбора FTP с использованием встроенного веб-сервера

1 Откройте веб-браузер и в поле адреса введите IP-адрес принтера.

Примечания.

- IP-адрес принтера указан на начальном экране принтера. IP-адрес отображается в виде четырех наборов цифр, разделенных точками, например 123.123.123.123.
- Если используется прокси-сервер, временно отключите его, чтобы обеспечить правильную загрузку веб-страницы.

2 Выберите:

Параметры > Область Другие параметры > Управление кодами быстрого доступа > Настройка кода быстрого доступа для FTP

3 Введите соответствующие данные.

Примечание. Может потребоваться ввести пароль. Если вам не назначили имя пользователя и пароль, обратитесь к представителю службы поддержки.

4 Введите код быстрого доступа.

Примечание. Если ввести код, который уже используется, появится запрос на выбор другого кода.

5 Нажмите **Добавить**.

Создание кода быстрого доступа для FTP с помощью панели управления принтера

1 На начальном экране выберите:

FTP > FTP > введите адрес FTP >  > введите имя кода быстрого доступа > **Готово**

2 Проверьте правильность кода быстрого доступа, а затем нажмите **ОК**.

Примечания.

- Если код быстрого доступа введен неправильно, нажмите **Отмена**, а затем повторно введите необходимые данные.
- Если ввести код, который уже используется, появится запрос на выбор другого кода.

Сканирование с передачей по адресу FTP

Сканирование на сайт FTP с помощью панели управления принтера

- 1 Загрузите исходный документ лицевой стороной вверх, короткой стороной вперед в лоток УАПД или лицевой стороной вниз на стекло экспонирования сканера.

Примечания.

- Не загружайте в лоток УАПД почтовые открытки, фотокарточки, документы небольшого формата, прозрачные пленки, фотобумагу и документы на тонкой бумаге (например, вырезки из журналов). Помещайте такие документы на стекло экспонирования сканера.
- Когда бумага загружена правильно, загорается световой индикатор УАПД.

- 2 При загрузке документа в лоток УАПД отрегулируйте положение направляющих для бумаги.

- 3 На панели управления принтера выберите:

FTP >FTP > введите адрес FTP >Готово >Передать

Сканирование на адрес FTP с использованием кода быстрого доступа

- 1 Загрузите исходный документ лицевой стороной вверх, короткой стороной вперед в лоток УАПД или лицевой стороной вниз на стекло экспонирования сканера.

Примечания.

- Не загружайте в лоток УАПД почтовые открытки, фотокарточки, документы небольшого формата, прозрачные пленки, фотобумагу и документы на тонкой бумаге (например, вырезки из журналов). Помещайте такие документы на стекло экспонирования сканера.
- когда бумага загружена правильно, загорается световой индикатор УАПД.

- 2 При загрузке документа в лоток УАПД отрегулируйте положение направляющих для бумаги.

- 3 На панели управления принтера нажмите кнопку #, а затем введите код быстрого доступа FTP.

- 4 Нажмите  >Передать.

Сканирование с передачей по FTP с использованием адресной книги

- 1 Загрузите исходный документ лицевой стороной вверх, короткой стороной вперед в лоток УАПД или лицевой стороной вниз на стекло экспонирования сканера.

Примечания.

- Не загружайте в лоток УАПД почтовые открытки, фотокарточки, документы небольшого формата, прозрачные пленки, фотобумагу и документы на тонкой бумаге (например, вырезки из журналов). Помещайте такие документы на стекло экспонирования сканера.
- Когда бумага загружена правильно, загорается световой индикатор УАПД.

- 2 При загрузке документа в лоток УАПД отрегулируйте положение направляющих для бумаги.

- 3 На начальном экране выберите:

FTP >FTP >  > введите имя получателя >Поиск

4 Нажмите имя получателя.

Примечание. Чтобы выполнить поиск других получателей, нажмите **Новый поиск** и введите имя следующего получателя.

5 Нажмите  >Передать.

Сканирование на компьютер или флэш-накопитель

Устройство автоматической подачи документов (УАП)	Стекло экспонирования сканера
	
<p>При работе с многостраничными документами рекомендуется использовать УАПД.</p>	<p>Для отдельных страниц, документов небольшого формата (например, почтовых открыток или фотографий), прозрачных пленок, фотобумаги или документов на тонкой бумаге (например, вырезки из журналов) рекомендуется использовать стекло экспонирования сканера.</p>

Предусмотрено сканирование документов с непосредственной передачей их на компьютер или на флэш-накопитель. Для приема изображений, полученных в режиме "Сканирование с передачей на ПК", не требуется непосредственное подключение компьютера к принтеру. Предусмотрено сканирование документов с передачей на компьютер по сети посредством создания на компьютере профиля сканирования и последующей загрузки профиля в принтер.

Сканирование на компьютер с использованием Embedded Web Server

1 Откройте веб-браузер и в поле адреса введите IP-адрес принтера.

Примечания.

- IP-адрес принтера указан на начальном экране принтера. IP-адрес отображается в виде четырех наборов цифр, разделенных точками, например 123.123.123.123.
- Если используется прокси-сервер, временно отключите его, чтобы обеспечить правильную загрузку веб-страницы.

2 Нажмите **Профиль сканирования** >**Создать профиль сканирования**.

3 Выберите параметры сканирования, а затем нажмите кнопку **Далее**.

- 4 На компьютере выберите папку, в которую требуется сохранить сканируемое изображение.
- 5 Введите имя сканированного изображения и имя пользователя.

Примечание. Имя сканирования - это имя, которое отображается в списке "Профиль сканирования" на дисплее.

- 6 Нажмите кнопку **Отправить**.

Примечание. При нажатии кнопки **Отправить** автоматически назначается номер кода быстрого доступа. Этот номер кода быстрого доступа используется после подготовки документов для сканирования.

- 7 Просмотр указаний на экране «Профиль сканирования».

- а Загрузите исходный документ лицевой стороной вверх, короткой стороной вперед в лоток УАПД или лицевой стороной вниз на стекло экспонирования сканера.

Примечания.

- Не загружайте в лоток УАПД почтовые открытки, фотокарточки, документы небольшого формата, прозрачные пленки, фотобумагу и документы на тонкой бумаге (например, вырезки из журналов). Поместите эти элементы на стекло сканера.
- Если бумага загружена правильно, загорается индикатор УАПД.

- б При загрузке документа в лоток УАПД отрегулируйте положение направляющих для бумаги.

- в Выполните одно из следующих действий.

- Нажмите #, а затем с помощью клавиатуры введите код быстрого доступа.
- На начальном экране выберите:

Отложенные задания >Профили > выберите код быстрого доступа из списка

Примечание. Сканер отсканирует и отправит документ в указанную папку.

- 8 Просмотр файла с компьютера.

Примечание. Результирующий файл сохраняется в указанном пользователем месте или открывается в указанной программе.

Настройка функции сканирования на компьютер

Примечания.

- Эта функция доступна только в Windows Vista или более новых выпусках.
- Убедитесь, что компьютер и принтер подключены к одной и той же сети.

- 1 Откройте папку принтеров, затем выберите ваш принтер.

Примечание. Если принтер не отображается в списке, добавьте его.

- 2 Откройте свойства принтера, затем настройте параметры как необходимо.

- 3 На панели управления коснитесь **Сканирование на компьютер >** выберите соответствующие параметры сканирования **>Передать**.

Сканирование на флэш-диск

1 Загрузите исходный документ лицевой стороной вверх, короткой стороной вперед в лоток УАПД или лицевой стороной вниз на стекло экспонирования сканера.

Примечания.

- Не загружайте в лоток УАПД почтовые открытки, фотокарточки, документы небольшого формата, прозрачные пленки, фотобумагу и документы на тонкой бумаге (например, вырезки из журналов). Помещайте такие документы на стекло экспонирования сканера.
- Когда бумага загружена правильно, загорается световой индикатор УАПД.

2 При загрузке документа в лоток УАПД отрегулируйте положение направляющих для бумаги.

3 Вставьте флэш-диск в порт USB на передней панели принтера.

Примечание. Откроется начальный экран USB-накопителя.

4 Выберите папку назначения и коснитесь пункта **Сканирование в накопитель USB**.

Примечание. После 30 секунд бездействия принтер вернется к начальному экрану.

5 Настройте параметры сканирования, затем коснитесь пункта **Сканировать**.

Сведения о параметрах сканирования

FTP

Этот параметр позволяет ввести IP-адрес для адреса FTP.

Примечание. IP-адрес отображается в виде четырех наборов цифр, разделенных точками, например 123.123.123.123.

Имя файла

Данный параметр позволяет указать имя файла для сканированного изображения.

Формат оригинала

С помощью этого параметра можно выбрать формат сканируемых документов. Если для функции "Исходный формат" установлено значение "Смешанный формат", возможно копирование исходных документов смешанных форматов (Letter/Legal).

Разрешение

Этот параметр позволяет регулировать качество выходного файла. Увеличение разрешения изображения приводит к увеличению размера файла и длительности сканирования оригинала документа. Уменьшение разрешения приведет к уменьшению размера файла.

Цветной

Данный параметр позволяет выбрать цветную или монохромную печать сканированного изображения.

Содержимое

Данный параметр позволяет задать тип и источник оригинала.

Выберите один из следующих типов содержимого:

- **Графика** — исходный документ в основном состоит из графики делового типа, такой как круговые диаграммы, гистограммы и анимация.
- **Фото** — исходный документ в основном состоит из фотографий или изображений.
- **Текст** — содержимое исходного документа в основном текст или штриховой рисунок.
- **Текст/Фото** — исходный документ представляет собой сочетание текста, графики и фотографий.

Выберите один из следующих источников содержимого:

- **Черно-белый лазер** — исходный документ напечатан с помощью монохромного лазерного принтера.
- **Цветной лазер** — исходный документ напечатан с помощью цветного лазерного принтера.
- **Струйный** — исходный документ напечатан с помощью струйного принтера.
- **Журнал** — исходный документ взят из журнала.
- **Газета** — исходный документ взят из газеты.
- **Другое** — исходный документ напечатан с помощью другого или неизвестного принтера.
- **Фотопленка** — исходный документ является фотографией с пленки.
- **Пресса** — исходный документ напечатан с помощью печатной прессы.

Плотность

Данная функция позволяет задать уровень осветления или затемнения отсканированных документов по отношению к исходному документу.

Передать как

Данный параметр позволяет задать тип выходного файла для отсканированного изображения.

Выберите один из следующих параметров:

- **PDF** — используется для создания одного файла с несколькими страницами. Файл PDF можно отправить как защищенный (Secure PDF) или сжатый файл.
- **TIFF** — используется для создания нескольких файлов или единого файла. Если в меню "Параметры" отключен режим "Многостраничные файлы TIFF", при нажатии кнопки "TIFF" каждая страница сохраняется в отдельном файле. Обычно размер TIFF-файла превышает размер соответствующего JPEG-файла.
- **JPEG** — используется для создания и вложения отдельного файла для каждой страницы исходного документа.
- **XPS** — используется для создания одного файла XPS с несколькими страницами.

- **RTF** — используется для создания файла с возможностью редактирования.
- **TXT** — используется для создания текстового файла в кодировке ASCII без форматирования.

Параметры страницы

Этот параметр позволяет изменять следующие настройки:

- **Стороны (двусторонняя печать).** Указывается, распечатан ли оригинал на одной или на обеих сторонах.
- **Ориентация.** Указание ориентации оригинала документа и последующее изменение параметров "Стороны (двусторонняя печать)" и !Сшивание! в соответствии с ориентацией.
- **Сшивание.** Указание стороны сшивания: по длинной или по короткой.

Предварительный просмотр сканирования

Этот параметр позволяет просмотреть первую страницу изображения перед сохранением в файл. По завершении сканирования первой страницы сканирование приостанавливается и отображается экран предварительного просмотра изображения.

Примечание. Этот параметр отображается только при наличии в принтере установленного, отформатированного жесткого диска.

Сохранение в виде кода быстрого доступа

Данная функция позволяет сохранять текущие настройки в виде кода быстрого доступа.

Примечание. При выборе данного параметра производится автоматическое назначение следующего доступного кода быстрого доступа.

Использование дополнительных параметров

Выберите одну из следующих настроек:

- **Настройка скоса в УАП**– Выпрямление сканированных изображений, слегка сдвинутых при подаче из лотка УАП.
- **Дополнительные параметры обработки изображений** — служит для регулировки параметров перед сканированием: "Удаление фона", "Цветовой баланс", "Выпадение цвета", "Контрастность", "Качество JPEG", "Зеркальное отражение", "Негатив", "Сканировать от края до края", "Затенение деталей", "Резкость" и "Температура".
- **Пользовательское задание** – Служит для объединения нескольких заданий сканирования в единое задание.

Примечание. Этот параметр отображается только при наличии в принтере установленного, отформатированного жесткого диска.

- **Очистка краев** – Стирает пятна или пометки по краям документа. Предусмотрены режим удаления одинакового пространства со всех четырех сторон и режим очистки определенной стороны. С помощью команды «Очистка краев» удаляются все данные внутри выбранной области сканированного изображения.
- **Журнал передачи** – Печать журнала передачи и журнала ошибок передачи.

Структура меню

Список меню

Меню "Расх.мат"	Меню "Бумага"	Отчеты	Сеть/Порты	Безопасность
Бирюзовый картридж	Устройство подачи по умолчанию	Страница настроек меню	Активная сетевая плата	Изменение настройки безопасности
Пурпурный картридж	Формат и тип бумаги	Статистика устройства	Стандартная сеть ¹	Различные настройки безопасности
Желтый картридж	Замена форматов	Страница сетевых параметров	Стандартный USB	Конфиденциальная печать
Черный картридж	Фактура бумаги	Страница [x] настройки сети	Настройка SMTP	Очистка временных файлов данных
Контейнер для отработанного тонера	Плотность бумаги	Список кодов быстрого доступа		Журнал проверки безопасности
Копи-картридж	Загрузка бумаги	Журнал заданий факсимильной связи		Установка даты и времени
Комплект для обслуживания	Пользовательские типы	Журнал вызовов факса		
	Пользовательские имена	Копирование кодов быстрого доступа		
	Пользовательские форматы сканирования	Коды быстрого доступа для электронной почты		
	Универсальная настройка	Коды быстрого доступа для факсов		
		Коды быстрого доступа для FTP		
		Список профилей		
		Печать шрифтов		
		Печать каталога		
		Печать демонстрационной страницы		
		Отчет по устройству		
		Сводка журнала событий		

Параметры	Справка	Управление кодами быстрого доступа	Меню "Дополнительная плата" ²
Общие настройки	Печать всех руководств	Коды быстрого доступа для факсов	Элементы списка меню
Параметры копирования	Руководство по копированию	Коды быстрого доступа для электронной почты	
Параметры факса	Руководство по использованию электронной почты	Коды быстрого доступа для FTP	
Параметры электронной почты	Руководство по использованию факса	Копирование кодов быстрого доступа	
Параметры FTP	Руководство по использованию FTP	Коды быстрого доступа для профилей	
Меню флэш-накопителя	Качество цвета		
Параметры OCR	Руководство по устранению дефектов печати		
Параметры печати	Информационное руководство		
	Руководство по расходным материалам		

¹ В зависимости от настроек принтера этот пункт меню называется "Стандартная сеть" или "Сеть [x]".

² Это меню отображается только в том случае, если установлен один или несколько эмуляторов загрузки.

Меню "Расходные материалы"

Параметр	Назначение
Бирюзовый картридж	Просмотр состояния картриджа. Возможные варианты: Заканчивается ресурс Низкая Неправильный Срок службы почти истек Заменить Пропущено Негодный ОК Не поддерживается
Пурпурный картридж	
Желтый картридж	
Черный картридж	
Контейнер для отработанного тонера Почти полон Заменить Пропущено ОК	Просмотр состояния контейнера для отработанного тонера.
Копи-картридж ОК Заменить черный копи-картридж Заменить цветной копи-картридж	Просмотр состояния копи-картриджа.
Комплект для обслуживания ОК Заменить	Просмотр состояния комплекта для обслуживания.

Меню "Бумага"

Меню «Устройство подачи по умолчанию»

Параметр	Использование
Устройство подачи по умолчанию Лоток [x] Многоцелевое устройство подачи Выбор бумаги вручную Загрузка конвертов вручную	Определяет устройство подачи бумаги по умолчанию для всех заданий на печать. Примечания. <ul style="list-style-type: none"> • Чтобы в меню «Бумага» отобразился параметр «Многоцелевое устройство подачи», необходимо установить устройство подачи на 650 листов. • Значение по умолчанию, заданное изготовителем – «Лоток 1» (стандартный лоток). • В меню отображаются только установленные источники бумаги. • При загрузке бумаги одного и того же формата и типа в два лотка эти лотки автоматически связываются, если их параметры формата и типа бумаги совпадают. Когда в одном лотке закончится бумага, печать задания продолжится на бумаге из связанного лотка.

Меню "Формат и тип бумаги"

Параметр	Чтобы
Формат лотка [x] A4 A5 JIS-B5 Letter (по умолчанию) Legal Executive Oficio (Mexico) Folio Universal	Указание формата бумаги, загруженной в каждый лоток. Примечания. <ul style="list-style-type: none"> • Letter — заводская настройка по умолчанию. Значение по умолчанию, заданное изготовителем для других стран — "A4". • При загрузке бумаги одного и того же формата и типа в два лотка эти лотки автоматически связываются, если их параметры формата и типа бумаги совпадают. Когда в одном лотке закончится бумага, печать задания продолжится на бумаге из связанного лотка.
Тип в лотке [x] Обычная бумага Открытки Прозрачные пленки Переработанный Этикетки Глянцевая Фирменные бланки Бланки Печатный бланк Цветная бумага Тонкая бумага Плотная бумага Шерох./хлоп. бум. Пользовательский тип [x]	Указание типа бумаги, загруженной в каждый лоток. Примечания. <ul style="list-style-type: none"> • "Обычная бумага" — значение по умолчанию, заданное изготовителем для лотка 1. Для всех других лотков значение по умолчанию, заданное изготовителем — "Польз. тип [x]". • При наличии пользовательского имени вместо значения "Польз. тип [x]" отображается это имя. • Этот пункт меню служит для настройки автоматического связывания лотков. • Прозрачность поддерживается только для лотка на 250 страниц.
Примечание. В этом меню отображаются только установленные лотки и устройства подачи.	

Параметр	Чтобы
<p>МУП: формат</p> <ul style="list-style-type: none"> A4 A5 A6 JIS B5 Letter (по умолчанию) Legal Executive Oficio (Mexico) Folio Statement Universal Конверты 7 3/4 Конверт 9 Конверт 10 Конверт DL Конверт C5 Конверт B5 Другой конверт 	<p>Указание формата бумаги, загруженной в многоцелевое устройство подачи.</p> <p>Примечания.</p> <ul style="list-style-type: none"> • Letter — заводская настройка по умолчанию. Значение по умолчанию, заданное изготовителем для других стран — "A4". • Пункт меню применяется только когда установлено многоцелевое устройство подачи (МПУ). • В многоцелевом устройстве подачи бумаги не выполняется автоматическое определение формата бумаги. Необходимо задать формат бумаги.
<p>МУП: тип</p> <ul style="list-style-type: none"> Обычная бумага Открытки Прозрачные пленки Переработанный Глянцевая Этикетки Фирменные бланки Конверт Бланки Печатный бланк Цветная бумага Тонкая бумага Плотная бумага Шерох./хлоп. бум. Пользовательский тип [x] 	<p>Указание формата бумаги, загруженной в многоцелевое устройство подачи.</p> <p>Примечание. Пользовательский тип [x] — заводская настройка по умолчанию.</p>
<p>Примечание. В этом меню отображаются только установленные лотки и устройства подачи.</p>	

Параметр	Чтобы
Формат бумаги для подачи вручную A4 A5 A6 JIS B5 Letter (по умолчанию) Legal Executive Oficio (Mexico) Folio Statement Universal	Указание формата загружаемой вручную бумаги. Примечание. Letter — заводская настройка по умолчанию. Значение по умолчанию, заданное изготовителем для других стран — "A4".
Тип бумаги для подачи вручную Обычная бумага Открытки Прозрачные пленки Переработанный Глянцевая Этикетки Фирменные бланки Бланки Печатный бланк Цветная бумага Тонкая бумага Плотная бумага Шерох./хлоп. бум. Пользовательский тип [x]	Указание типа загружаемой вручную бумаги. Примечание. Значение по умолчанию, заданное изготовителем — "Обычная бумага".
Загрузка конвертов вручную - формат Конверты 7 3/4 Конверт 9 Конверт 10 Конверт DL Конверт C5 Конверт B5 Другой конверт	Указание формата загружаемого вручную конверта. Примечание. Конверт 10 — заводская настройка по умолчанию. Значение по умолчанию, заданное изготовителем для других стран — "Конверт DL".
Загрузка конвертов вручную - тип Конверт Пользовательский тип [x]	Указание типа загружаемого вручную конверта. Примечание. Значение по умолчанию, заданное изготовителем — "Конверт".
Примечание. В этом меню отображаются только установленные лотки и устройства подачи.	

Меню «Замена форматов»

Компонент	Предназначение
Замена форматов Выкл. Statement/A5 Letter/A4 Все из списка	Служит для применения указанного формата бумаги в случае отсутствия запрашиваемого формата бумаги. Примечания. <ul style="list-style-type: none"> Значение по умолчанию, заданное изготовителем — «Все из списка». Разрешается использовать все доступные замены форматов. При выборе значения «Откл.» замена формата запрещена. Если замена формата разрешена, задание печати продолжается без отображения сообщения Замените бумагу.

Меню «Фактура бумаги»

Параметр	Использование
Фактура обычной бумаги Гладкая Стандартная Шероховатая	Указание относительной фактуры загруженной обычной бумаги. Примечание. Заводской настройкой по умолчанию является значение «Стандартная».
Фактура карточки Гладкая Стандартная Шероховатая	Указание относительной фактуры загруженных карточек. Примечания. <ul style="list-style-type: none"> Заводской настройкой по умолчанию является значение «Стандартная». Значения отображаются только в том случае, если печать на карточках поддерживается.
Фактура прозрачной пленки Гладкая Стандартная Шероховатая	Указание относительной фактуры загруженных прозрачных пленок. Примечание. Заводской настройкой по умолчанию является значение «Стандартная».
Фактура бумаги из вторсырья Гладкая Стандартная Шероховатая	Указание относительной фактуры загруженной бумаги из вторсырья. Примечание. Заводской настройкой по умолчанию является значение «Стандартная».
Глянцевая фактура Гладкая Стандартная Шероховатая	Указание относительной фактуры загруженной глянцевой бумаги. Примечание. Заводской настройкой по умолчанию является значение «Стандартная».
Фактура этикетки Гладкая Стандартная Шероховатая	Указание относительной фактуры загруженных этикеток. Примечание. Значение по умолчанию, заданное изготовителем — «Стандартная».
Фактура бумаги для документов Гладкая Стандартная Шероховатая	Указание относительной фактуры загруженной бумаги для документов. Примечание. Значение по умолчанию, заданное изготовителем — «Стандартная».

Параметр	Использование
Фактура конверта Гладкая Стандартная Шероховатая	Указание относительной фактуры загруженных конвертов. Примечание. Значение по умолчанию, заданное изготовителем — «Стандартная».
Фактура фирменного бланка Гладкая Стандартная Шероховатая	Указание относительной фактуры загруженных фирменных бланков. Примечание. Заводской настройкой по умолчанию является значение «Стандартная».
Фактура печатного бланка Гладкая Стандартная Шероховатая	Указание относительной фактуры загруженных печатных бланков. Примечание. Заводской настройкой по умолчанию является значение «Стандартная».
Фактура цветной бумаги Гладкая Стандартная Шероховатая	Указание относительной фактуры загруженной цветной бумаги. Примечание. Заводской настройкой по умолчанию является значение «Стандартная».
Фактура тонкой бумаги Гладкая Стандартная Шероховатая	Указание относительной фактуры загруженной тонкой бумаги. Примечание. Заводской настройкой по умолчанию является значение «Стандартная».
Фактура плотной бумаги Гладкая Стандартная Шероховатая	Указание относительной фактуры загруженной плотной глянцевой бумаги. Примечание. Заводской настройкой по умолчанию является значение «Стандартная».
Фактура груб./хлопк. бум. Шероховатая	Указание относительной фактуры загруженной хлопковой бумаги.
Фактура пользовательского типа [x] Гладкая Стандартная Шероховатая	Указание относительной фактуры загруженной бумаги пользовательского типа. Примечания. <ul style="list-style-type: none"> • Заводской настройкой по умолчанию является значение «Стандартная». • Значения отображаются только в том случае, если данный пользовательский тип поддерживается принтером.

Меню "Плотность бумаги"

Параметр	Чтобы
Плотность обычной бумаги Тонкая Стандартная Плотная	Указание относительной плотности загруженной обычной бумаги. Примечание. Заводской настройкой по умолчанию является значение "Обычная".

Параметр	Чтобы
Плотность карточки Тонкая Стандартная Плотная	Указание относительной плотности загруженных карточек. Примечание. Заводской настройкой по умолчанию является значение "Обычная".
Плотность прозрачных пленок Тонкая Стандартная Плотная	Указание относительной плотности загруженных прозрачных пленок. Примечание. Заводской настройкой по умолчанию является значение "Обычная".
Плотн бумаги из вторсырья Тонкая Стандартная Плотная	Указание относительной плотности загруженной бумаги из вторсырья. Примечание. Заводской настройкой по умолчанию является значение "Обычная".
Плотность глянцевої бумаги Тонкая Стандартная Плотная	Указание относительной плотности загруженной глянцевой бумаги. Примечание. Заводской настройкой по умолчанию является значение "Обычная".
Плотность этикетки Тонкая Стандартная Плотная	Указание относительной плотности загруженных этикеток. Примечание. Заводской настройкой по умолчанию является значение "Обычная".
Плотность бумаги для документов Тонкая Стандартная Плотная	Указание относительной плотности загруженной бумаги для документов. Примечание. Заводской настройкой по умолчанию является значение "Обычная".
Плотность конверта Тонкая Стандартная Плотная	Указание относительной плотности загруженных конвертов. Примечание. Заводской настройкой по умолчанию является значение "Обычная".
Плотность фирменного бланка Тонкая Стандартная Плотная	Указание относительной плотности загруженных фирменных бланков. Примечание. Заводской настройкой по умолчанию является значение "Обычная".
Плотность печатных бланков Тонкая Стандартная Плотная	Указание относительной плотности загруженных печатных бланков. Примечание. Заводской настройкой по умолчанию является значение "Обычная".
Плотность цветной бумаги Тонкая Стандартная Плотная	Указание относительной плотности загруженной цветной бумаги. Примечание. Заводской настройкой по умолчанию является значение "Обычная".
Низкая плотность Тонкая	Указание малой относительной плотности загруженных печатных бланков.

Параметр	Чтобы
Средняя плотность Плотная	Указание большой относительной плотности загруженных печатных бланков.
Плотность грубой/хлопковой бумаги Тонкая Стандартная Плотная	Указание относительной плотности загруженной шероховатой или хлопковой бумаги. Примечание. Заводской настройкой по умолчанию является значение "Обычная".
Плотность польз. [x] Тонкая Стандартная Плотная	Указание относительной плотности загруженной бумаги пользовательского типа. Примечания. <ul style="list-style-type: none"> • Заводской настройкой по умолчанию является значение "Обычная". • Значения отображаются только в том случае, если данный пользовательский тип поддерживается принтером.

меню "Загрузка бумаги"

Параметр	Чтобы
Загрузка бумаги из вторсырья Двусторонняя Выкл	Определяет и задает печать на двух сторонах для всех заданий на печать с указанием типа бумаги "Из вторсырья".
Загрузка глянцевого бумаги Двусторонняя Выкл	Определяет и задает печать на двух сторонах для всех заданий на печать с указанием типа бумаги "Глянцевая".
Загрузка бумаги для документов Двусторонняя Выкл	Определяет и задает печать на двух сторонах для всех заданий на печать с указанием типа бумаги "Бумага для документов".
Загрузка фирменных бланков Двусторонняя Выкл	Определяет и задает печать на двух сторонах для всех заданий на печать с указанием типа бумаги "Фирменный бланк".
Загрузка печатных бланков Двусторонняя Выкл	Определяет и задает печать на двух сторонах для всех заданий на печать с указанием типа бумаги "Печатный бланк".
Загрузка цветной бумаги Двусторонняя Выкл	Определяет и задает печать на двух сторонах для всех заданий на печать с указанием типа бумаги "Цветная".
Примечания. <ul style="list-style-type: none"> • Параметр "Двусторонняя" настраивает принтер для использования по умолчанию двустороннего режима печати для каждого задания на печать, если в окне "Параметры печати" или в диалоговом окне "Печать" не выбран параметр односторонней печати. • "Выкл." является параметром по умолчанию для всех меню. 	

Параметр	Чтобы
Загрузка тонкой бумаги Двусторонняя Выкл	Определяет и задает печать на двух сторонах для всех заданий на печать с указанием типа бумаги "Тонкая".
Загрузка плотной бумаги Двусторонняя Выкл	Определяет и задает печать на двух сторонах для всех заданий на печать с указанием типа бумаги "Плотная".
Нестандартная загрузка [x] Двусторонняя Выкл	Определяет и задает печать на двух сторонах для всех заданий на печать с указанием типа бумаги "Нестандартная загрузка [x]". Примечание. Режим нестандартной загрузки [x] доступен только при поддержке данного пользовательского типа.
Примечания.	
<ul style="list-style-type: none"> • Параметр "Двусторонняя" настраивает принтер для использования по умолчанию двустороннего режима печати для каждого задания на печать, если в окне "Параметры печати" или в диалоговом окне "Печать" не выбран параметр односторонней печати. • "Выкл." является параметром по умолчанию для всех меню. 	

Меню "Пользовательские типы"

Параметр	Чтобы
Пользовательский тип [x] Бумага Открытки Прозрачные пленки Глянцевая Шерох./хлоп. бум. Этикетки Конверт	Сопоставьте бумагу или специальный носитель с используемым по умолчанию заводским именем "Пользовательского типа [x]" или заданным пользователем пользовательским именем, созданным во встроенном веб-сервере или MarkVision™ Professional. Примечания. <ul style="list-style-type: none"> • «Бумага» — значение по умолчанию для параметра «Пользовательский тип [x]». • Чтобы обеспечить возможность печати с определенных устройств, материал для печати, назначенный пользователем, должен поддерживаться выбранным лотком или многоцелевым устройством подачи.
Переработанный Бумага Открытки Прозрачные пленки Глянцевая Шерох./хлоп. бум. Этикетки Конверт	Задание типа бумаги, когда в других меню выбран параметр «Из вторсырья». Примечания. <ul style="list-style-type: none"> • Значение по умолчанию, заданное изготовителем — "Бумага". • Чтобы иметь возможность печати на бумаге из вторсырья, этот тип бумаги должен поддерживаться выбранным лотком или устройством подачи.

Меню «Пользовательские имена»

Компонент	Предназначение
Пользовательское имя <x>	Задание пользовательского имени для типа бумаги. Это имя заменяет Пользовательский тип [x] в меню принтера.

меню "Пользовательские форматы сканирования"

Параметр	Назначение
Наст.разм.скан.изобр. [x] Имя формата сканирования Ширина Длина Ориентация 2 сканирования на одной стороне листа Выкл. Вкл.	Определяет пользовательский формат сканирования, его имя и ориентация страницы. Примечания. <ul style="list-style-type: none"> • В США заводской настройкой по умолчанию является 8,5 дюймов для ширины. Значение ширины по умолчанию, заданное изготовителем для других стран – "216 мм". • В США заводской настройкой по умолчанию является 14 дюймов для высоты. Значение длины по умолчанию, заданное изготовителем для других стран – "356 мм". • "Книжная" — значение по умолчанию, заданное изготовителем для параметра "Ориентация". • Off (Выкл) — значение по умолчанию, заданное изготовителем для 2 сканирований на одной стороне листа.

меню "Универсальная настройка"

Параметр	Чтобы
Единицы измерения Дюймы Миллиметры	Задаёт единицы измерения. Примечания. <ul style="list-style-type: none"> • Значение по умолчанию, заданное изготовителем для США — "Дюймы". • Значение по умолчанию, заданное изготовителем для других стран — "Миллиметры".
Книжная - Ширина 3 – 8,5 дюйма 76 – 216 мм	Задаёт ширину для книжной ориентации. Примечания. <ul style="list-style-type: none"> • Если ширина превышает максимальное значение, принтер использует максимально допустимую ширину. • 8,5 дюймов - заводская настройка по умолчанию для США. Ширину можно увеличивать с приращением 0,01-дюйма. • 216 мм - заводская настройка по умолчанию для других стран. Ширину можно увеличивать с приращением 1-мм.
Книжная - Высота 3-14,17 дюйма 76-360 мм	Задаёт высоту для книжной ориентации. Примечания. <ul style="list-style-type: none"> • Если высота превышает максимальное значение, принтер использует максимально допустимую высоту. • 14 дюймов - заводская настройка по умолчанию для США. Высоту можно увеличивать с приращением 0,01-дюйма. • 356 мм - заводская настройка по умолчанию для других стран. Высоту можно увеличивать с приращением 1-мм.

Параметр	Чтобы
Направление подачи Короткая сторона Длинная сторона	Укажите направление подачи, если бумага может быть загружена в любом направлении. Примечания. <ul style="list-style-type: none"> • Значение по умолчанию, заданное изготовителем — "Короткая сторона". • Параметр "Длинная сторона" отображается только в том случае, если самая длинная сторона короче максимальной ширины, которая поддерживается для лотка.

Меню "Отчеты"

Параметр	Назначение
Страница настроек меню	Печать отчета по текущим настройкам меню принтера. В отчете также содержатся сведения о состоянии расходных материалов и список успешно установленных дополнительных аппаратных модулей.
Статистика устройства	Печать отчета, содержащего статистические данные по принтеру, в частности, сведения о расходных материалах и распечатанных страницах.
Страница сетевых параметров	Печать отчета о сетевых настройках принтера. Примечание. Этот пункт меню отображается только на сетевых принтерах и принтерах, подключенных к серверам печати.
Страница настройки сети [x]	Печать отчета о сетевых настройках принтера. Примечание. Этот пункт меню отображается только при наличии нескольких установленных сетевых устройств и только на сетевых принтерах и принтерах, подключенных к серверам печати.
Список кодов быстрого доступа	Печать отчета, содержащего сведения о настроенных кодах быстрого доступа.
Журнал заданий факсимильной связи	Печать отчета, содержащего сведения о последних 200 заданиях факса. Примечания. <ul style="list-style-type: none"> • Этот параметр меню отображается только в том случае, если в меню "Параметры факса" для параметра "Включить журнал заданий" установлено значение "Вкл." • Это меню имеется только в некоторых моделях принтеров.
Журнал вызовов факса	Печать отчета, содержащего сведения о последних 100 вызовах (попытках вызова, принятых и заблокированных вызовах). Примечания. <ul style="list-style-type: none"> • Этот параметр меню отображается только в том случае, если в меню "Параметры факса" для параметра "Включить журнал заданий" установлено значение "Вкл." • Это меню имеется только в некоторых моделях принтеров.
Копирование кодов быстрого доступа	Печать отчета, содержащего сведения о кодах быстрого выбора для выполнения копирования.
Коды быстрого доступа для электронной почты	Печать отчета, содержащего сведения о кодах быстрого доступа для работы с электронной почтой.

Параметр	Назначение
Коды быстрого доступа для факсов	Печать отчета, содержащего сведения о кодах быстрого доступа для работы с факсами.
Коды быстрого доступа для FTP	Печать отчета, содержащего сведения о кодах быстрого доступа для работы с FTP.
Список профилей	Печать списка профилей, сохраненных в принтере.
Печать шрифтов	Печать отчета обо всех шрифтах, доступных для того языка управления принтером, который в данный момент задан для принтера.
Печать каталога	<p>Печать списка всех ресурсов, хранящихся на дополнительном модуле флэш-памяти или на жестком диске принтера.</p> <p>Примечания.</p> <ul style="list-style-type: none"> • Для параметра "Размер буфера заданий" необходимо задать значение "100%". • Убедитесь, что карта памяти или жесткий диск установлен и работает должным образом.
Печать демонстрационной страницы Демонстрационная страница [список доступных демонстрационных страниц]	Печать демо-файлов, имеющихся в микропрограмме, флэш-памяти и на диске.
Отчет по устройству	Печать отчета, содержащего все сведения о принтере, такие как серийный номер и название модели принтера.
Сводка журнала событий	Печать сводки зарегистрированных событий.

Сеть/Порты

меню "Активная сетевая плата"

Параметр	Чтобы
Активная сетевая плата Автовыбор [список доступных сетевых плат]	<p>Позвольте принтеру подключиться к сети</p> <p>Примечания.</p> <ul style="list-style-type: none"> • Заводской настройкой по умолчанию является значение "Авто". • Этот элемент меню отображается только в том случае, если установлен дополнительный сетевой адаптер.

Меню "Стандартная сеть" или "Сеть" [x]

Примечание. В этом меню указываются только активные порты

Параметр	Назначение
Энергосбережение Ethernet Включить Отключить	Уменьшение энергопотребления, когда принтер не получает данных по сети Ethernet. Примечание. По умолчанию активировано.
PCL SmartSwitch Вкл Выкл	Независимо от языка управления принтером по умолчанию принтер автоматически переключается в режим эмуляции PCL при приеме задания, требующего такого переключения. Примечания. <ul style="list-style-type: none"> • Заводской настройкой по умолчанию является значение "Вкл". • Если PCL SmartSwitch отключен, принтер не анализирует поступающие данные и использует язык принтера по умолчанию, указанный в меню настройки.
PS SmartSwitch Вкл Выкл	Независимо от языка управления принтером по умолчанию принтер автоматически переключается в режим эмуляции PS при приеме задания, требующего такого переключения. Примечания. <ul style="list-style-type: none"> • Заводской настройкой по умолчанию является значение "Вкл". • Если PS SmartSwitch отключен, принтер не анализирует поступающие данные и использует язык принтера по умолчанию, указанный в меню настройки.
Режим NPA Выкл Автовыбор	Настройка принтера для выполнения особых процедур обработки для двусторонней связи в соответствии с соглашениями, определенными протоколом NPA. Примечания. <ul style="list-style-type: none"> • Заводской настройкой по умолчанию является значение "Авто". • В случае изменения этого параметра на панели управления принтер автоматически перезапускается.
Сетевой буфер Автовыбор От 3 КБ до [максимально допустимого размера]	Задайте размер входного буфера сети. Примечания. <ul style="list-style-type: none"> • Заводской настройкой по умолчанию является значение "Авто". • Максимально допустимый размер зависит от объема памяти принтера, размера буферов других каналов связи и значения параметра "Сохранение ресурсов" ("Вкл." или "Выкл."). • Для расширения допустимого диапазона значений размера сетевого буфера отключите буферы параллельного интерфейса, последовательного интерфейса и интерфейса USB или уменьшите их размеры. • В случае изменения этого параметра на панели управления принтер автоматически перезапускается.
Буферизация заданий Выкл Вкл Автовыбор	Временное сохранение заданий на печать на жестком диске принтера перед выполнением печати. Это меню отображается только, если установлен форматированный диск. Примечания. <ul style="list-style-type: none"> • Заводской настройкой по умолчанию является значение "Выкл". • В случае изменения этого параметра на панели управления принтер автоматически перезапускается. Затем выбор меню обновляется.

Параметр	Назначение
Двоичный PS-Mac Вкл Выкл Автовыбор	Настройка принтера для обработки двоичных заданий на печать PostScript с компьютеров Macintosh. Примечание. Заводской настройкой по умолчанию является значение "Авто".
Настройка стандартной сети или сети [x] Отчеты Сетевая плата TCP/IP IPv6 Беспроводная связь AppleTalk	Отображение и настройка сетевых параметров принтера. Примечание. Меню "Беспроводная связь" открывается, только если принтер подключен к беспроводной сети.

Меню "Отчеты"

Чтобы открыть данное меню, выполните одну из следующих команд:

- Сеть/порты >Стандартная сеть >Настройка стандартной сети >Отчеты
- Сеть/порты >Сеть [x] >Сеть [x] Настройка >Отчеты

Параметр	Чтобы
Печать страницы настройки	Печать отчета, содержащего информацию о сетевых настройках принтера, например адрес TCP/IP.

Меню "Сетевая плата"

Чтобы открыть данное меню, выполните одну из следующих команд:

- Сеть/порты >Стандартная сеть >Настройка стандартной сети >Сетевая плата
- Сеть/порты >Сеть [x] >Сеть [x] Настройка >Сетевая плата

Параметр	Чтобы
Просмотреть состояние карты Подключена Отключено	Просмотр состояния подключения адаптера беспроводной сети.
Просмотреть скорость карты	Просмотр скорости активного адаптера беспроводной сети.
Сетевой адрес UAA-адрес LAA	Просмотр сетевых адресов.
Таймаут задания 0, 10–225 секунд	Задайте временной интервал, по истечении которого сетевое задание печати будет отменено. Примечания. <ul style="list-style-type: none"> • Значение по умолчанию, заданное изготовителем — 90 секунд. • Значение параметра 0 отменяет действие этой настройки. • При выборе значения от 1 до 9, на дисплее появляется сообщение Недопустимый, и значение не сохраняется.

Параметр	Чтобы
Страница-разделитель Выкл Вкл	Позволяет распечатать страницу транспаранта на принтере. Примечание. Заводской настройкой по умолчанию является значение "Выкл".

Меню "TCP/IP"

Чтобы открыть данное меню, выполните одну из следующих команд:

- Сеть/порты >Стандартная сеть >Настройка стандартной сети >TCP/IP
- Сеть/порты >Сеть [x] >Настройка сети [x] >TCP/IP

Примечание. Это меню доступно только на сетевых моделях и принтерах, подсоединенных к серверам печати.

Параметр	Чтобы
Задание имени узла	Задание текущего имени хоста TCP/IP.
Адрес IP	Просмотр или изменение текущего адреса TCP/IP. Примечание. При настройке IP-адреса вручную для параметров "Включить DHCP" и "Авто IP-адрес" задается значение "Выкл". Кроме того, параметры «Включить BOOTP» и «Включить RARP», поддерживающие BOOTP и RARP переключаются в положение Off (Выкл.).
Маска подсети	Просмотр или изменение текущей маски сети TCP/IP.
Gateway (Шлюз)	Просмотр или изменение текущего шлюза TCP/IP.
Включить DHCP Вкл. Выкл.	Задание адреса DHCP и назначение параметров. Примечание. По умолчанию установлено значение "Вкл".
Включить RARP Вкл. Выкл.	Указание адреса RARP и настройка параметров назначения. Примечание. Заводской настройкой по умолчанию является значение «Выкл.».
Включить BOOTP Вкл. Выкл.	Указание адреса BOOTP и настройка параметров назначения. Примечание. Заводской настройкой по умолчанию является значение «Вкл.».
Включить AutoIP Да Нет	Задание параметра «Сеть нулевой конфигурации». Примечание. Значение по умолчанию, заданное изготовителем, — "Да".
Включить FTP/TFTP Да Нет	Отправление файлов на принтер с использованием встроенного сервера FTP. Примечание. Значение по умолчанию, заданное изготовителем, — "Да".
Включить сервер HTTP Да Нет	Включение встроенного веб-сервера (Embedded Web Server), который позволяет удаленно контролировать и управлять принтером с помощью веб-браузера. Примечание. Заводское значение по умолчанию — «Да».
Адрес сервера WINS	Просмотр или изменение текущего адреса сервера WINS.

Параметр	Чтобы
Включить DDNS Да Нет	Просмотр или изменение текущего параметра DDNS. Примечание. Значение по умолчанию, заданное изготовителем, — "Да".
Включить mDNS Да Нет	Просмотр или изменение текущего параметра mDNS. Примечание. Заводское значение по умолчанию — «Да».
Адрес сервера DNS	Просмотр или изменение текущего адреса сервера DNS.
Адрес резервного сервера DNS [x]	Просмотр или изменение текущего адреса сервера DNS.
Включить HTTPS Да Нет	Просмотр или изменение текущего параметра HTTPS. Примечание. Заводское значение по умолчанию — «Да».

Меню «IPv6»

Чтобы открыть данное меню, выполните одну из следующих команд.

- Меню «Сеть/порты» >Стандартная сеть >Настройка стандартной сети >IPv6
- Меню «Сеть/порты» >Сеть [x] >Настройка сети [x] >IPv6

Примечание. Это меню доступно только на сетевых моделях и принтерах, подсоединенных к серверам печати.

Компонент	Предназначение
Включить IPv6 Вкл. Выкл.	Включение IPv6 в принтере. Примечание. Заводской настройкой по умолчанию является значение «Вкл.».
Автонастройка Вкл. Выкл.	Показывает, принимает ли сетевой адаптер данные автоматической настройки адреса IPv6, предоставляемые маршрутизатором. Примечание. Заводской настройкой по умолчанию является значение «Вкл.».
Настройка имени хоста	Задание имени хоста.
Просмотреть адрес	Примечание. Эти параметры можно изменять только с Embedded Web Server.
Просмотреть адрес маршрутизатора	
Включить DHCPv6 Вкл. Выкл.	Включение DHCPv6 в принтере. Примечание. Заводской настройкой по умолчанию является значение «Вкл.».

меню "Беспроводная связь"

Примечание. Это меню доступно только в случае подключения принтеров к беспроводной сети или для моделей принтеров, оснащенных адаптером беспроводной связи.

Чтобы открыть данное меню, выполните следующие команды:

Сеть/Порты >Сеть [x] >Сеть [x] Настройка >Беспроводная

Параметр	Чтобы
Настройка защищенной Wi-Fi Запуск метода нажатия кнопки Запуск метода с PIN-кодом	Установка беспроводной сети и включение сетевой безопасности. Примечания. <ul style="list-style-type: none"> • Параметр "Настройка нажатием кнопки" позволяет подключать принтер к беспроводной сети нажатием кнопок как на принтере, так и на точке доступа (беспроводном маршрутизаторе) в течение заданного периода времени. • Параметр «Запуск методом подключения по PIN-коду» позволяет подключать принтер к беспроводной сети с использованием PIN-кода на принтере и вводом его в качестве настройки беспроводного соединения точки доступа.
Включение/отключение автоопределения WPS Включить Отключить	Автоматическое определение способа подключения, которое используется точкой доступа с WPS: метода нажатия кнопки или метода подключения по PIN-коду. Примечание. Заводской настройкой по умолчанию является значение "Отключено".
Режим сети Тип BSS Инфраструктура Прямое подключение	Служит для задания режима сети. Примечания. <ul style="list-style-type: none"> • Заводской настройкой по умолчанию является значение "Инфраструктура". Инфраструктура позволяет принтеру получать доступ в сеть с использованием точки доступа. • Настройка беспроводного подключения между принтером и компьютером напрямую.
Совместимость 802.11b/g 802.11b/g/n	Служит для задания стандарта беспроводной связи для беспроводной сети. Примечание. 802.11b/g/n - заводская настройка по умолчанию.
Выбрать сеть	Выбор доступной сети, которую должен использовать принтер.
Просмотреть качество сигнала	Посмотреть качество беспроводного соединения.
Просмотреть режим безопасности	Посмотреть способ шифрования для беспроводной сети.

меню AppleTalk

Чтобы открыть данное меню, выполните одну из следующих команд:

- Сеть/порты >Стандартная сеть >Настройка стандартной сети >AppleTalk
- Сеть/Порты >Сеть >[x]Настройка сети[x] >AppleTalk

Параметр	Чтобы
Включить Да Нет	Включение или отключение поддержки AppleTalk. Примечание. Значение по умолчанию, заданное изготовителем, — "Нет".
Просмотр имени	Отображение назначенного имени AppleTalk. Примечание. Имя AppleTalk можно изменять только со встроенного веб-сервера.

Параметр	Чтобы
Вывести адрес	Отображение назначенного адреса AppleTalk. Примечание. Адрес AppleTalk можно изменять только со встроенного веб-сервера.
Задание зоны [список зон, доступных в сети]	Отображение списка зон AppleTalk, доступных в сети. Примечание. Зона по умолчанию для сети является заводской настройкой по умолчанию.

меню «Стандартный USB»

Компонент	Предназначение
PCL SmartSwitch Вкл. Выкл.	Настройка автоматического переключения принтера на эмуляцию PCL, когда это требуется для задания на печать, полученного через последовательный порт USB, независимо от языка принтера по умолчанию. Примечания. <ul style="list-style-type: none"> • Заводской настройкой по умолчанию является значение «Вкл.». • При выборе значения «Выкл.» на принтере не выполняется анализ поступающих данных. Принтер использует эмуляцию PostScript, если для параметра PS SmartSwitch установлено значение «Вкл». Если для параметра PS SmartSwitch установлено значение «Выкл», используется язык принтера по умолчанию, указанный в меню «Настройка».
PS SmartSwitch Вкл. Выкл.	Настройка автоматического переключения принтера на эмуляцию PS, когда это требуется для задания на печать, полученного через последовательный порт USB, независимо от языка принтера по умолчанию. Примечания. <ul style="list-style-type: none"> • Заводской настройкой по умолчанию является значение «Вкл.». • При выборе значения «Выкл.» на принтере не выполняется анализ поступающих данных. Принтер использует эмуляцию PCL, если для параметра PCL установлено значение «Вкл». Если для параметра PCL SmartSwitch установлено значение «Выкл», используется язык принтера по умолчанию, указанный в меню «Настройка».
Режим NPA Вкл. Выкл. Авто	Настройка принтера для выполнения особых процедур обработки для двунаправленной связи в соответствии с соглашениями, определенными протоколом NPA. Примечания. <ul style="list-style-type: none"> • Заводской настройкой по умолчанию является значение «Авто». При выборе «Авто» принтер выполняет анализ данных, распознает формата, после чего данные обрабатываются с учетом результатов анализа. • В случае изменения этого параметра на панели управления принтера принтер автоматически перезапускается. Затем выбор меню обновляется.

Компонент	Предназначение
Буфер USB Отключено Авто От 3 КБ до [максимальный разрешенный размер]	Настройка размера буфера входного порта USB. Примечания. <ul style="list-style-type: none"> • Заводской настройкой по умолчанию является значение «Авто». • При отключении отключается буферизация заданий. Все задания печати, ранее помещенные в буфер на диске принтера, распечатываются до возобновления обычной обработки заданий. • Размер буфера USB можно менять с шагом в 1-КБ. • Максимально допустимый размер зависит от объема памяти принтера, размера буферов других каналов связи и значения параметра «Сохранение ресурсов» («Вкл.» или «Выкл.»). • Для расширения допустимого диапазона значений размера буфера USB отключите буфер параллельного интерфейса, последовательного интерфейса и сетевой буфер или уменьшите их размеры. • В случае изменения этого параметра на панели управления принтера принтер автоматически перезапускается. Затем выбор меню обновляется.
Буферизация заданий Выкл. Вкл. Авто	Временное сохранение заданий на печать на жестком диске принтера перед выполнением печати. Примечания. <ul style="list-style-type: none"> • Заводской настройкой по умолчанию является значение «Выкл.». • При выборе значения «Вкл.» задания временно сохраняются на жестком диске принтера. • При выборе значения «Авто» задания на печать временно сохраняются на жестком диске только в том случае, если принтер занят обработкой данных, поступивших через другой входной порт. • В случае изменения этого параметра на панели управления принтера и выхода из меню принтер перезапускается. Затем выбор меню обновляется.
Двоичный PS для MAC Вкл. Выкл. Авто	Настройка принтера для обработки двоичных заданий на печать PostScript с компьютеров Macintosh. Примечания. <ul style="list-style-type: none"> • Заводской настройкой по умолчанию является значение «Авто». • При выборе значения «Вкл.» выполняется обработка заданий на печать PostScript с несформированными двоичными данными. • При выборе значения «Выкл.» выполняется фильтрация заданий на печать с применением стандартного протокола.
Адрес ENA ууу.ууу.ууу.ууу	Задание сетевого адреса для внешнего сервера печати. Примечание. Этот элемент меню доступен только в том случае, если принтер подключен к внешнему серверу печати с использованием порта USB.
Сетевая маска ENA ууу.ууу.ууу.ууу	Задание сетевой маски для внешнего сервера печати. Примечание. Этот элемент меню доступен только в том случае, если принтер подключен к внешнему серверу печати с использованием порта USB.
Шлюз ENA ууу.ууу.ууу.ууу	Задание шлюза для внешнего сервера печати. Примечание. Этот элемент меню доступен только в том случае, если принтер подключен к внешнему серверу печати с использованием порта USB.

Меню «Настройка SMTP»

Компонент	Предназначение
Первичный шлюз SMTP	<p>Указание данных о шлюзе и порте сервера SMTP.</p> <p>Примечание. Значение порта шлюза SMTP по умолчанию – 25.</p>
Порт основного шлюза SMTP	
Вторичный шлюз SMTP	
Порт вспомогательного шлюза SMTP	
Время ожидания SMTP 5–30	<p>Определяет промежуток времени (в секундах) до прекращения сервером попыток передачи электронной почты.</p> <p>Примечание. «30» — заводская настройка по умолчанию.</p>
Обратный адрес	<p>Задаёт адрес для ответа длиной до 128 символов в сообщении электронной почты, отправляемом принтером.</p>
Использовать SSL Отключено Согласование Требуется	<p>Настройка использования SSL на принтере для повышения безопасности при подключении к серверу SMTP.</p> <p>Примечания.</p> <ul style="list-style-type: none"> • Заводское значение по умолчанию – «Отключено». • Когда используется параметр «Согласование», сервер SMTP определяет, должно ли использоваться шифрование SSL.
Проверка подлинности сервера SMTP Проверка подлинности не требуется Вход/обычная CRAM-MD5 Digest-MD5 NTLM Kerberos 5	<p>Определяет тип проверки подлинности пользователя в соответствии с полномочиями для сканирования в сообщении электронной почты.</p> <p>Примечание. Значение по умолчанию, заданное изготовителем, — «Проверка подлинности не требуется».</p>

Компонент	Предназначение
Эл. сообщение от устройства Отсутствует Испол. учет. данные SMTP	Задает учетные данные, которые будут использоваться при подключении к серверу SMTP. Примечания. <ul style="list-style-type: none"> • Заводской настройкой по умолчанию для параметров «Эл. сообщение от устройства» и «Эл. сообщение от пользователя» является значение «Нет». • Параметры «Имя пользователя устройства» и «Пароль устройства» используются для входа на сервер SMTP, когда выбран параметр «Использовать учетные данные SMTP».
Эл. сообщение от пользователя Отсутствует Испол. учет. данные SMTP Использовать имя польз. и пароль сеанса Использовать эл. адрес и пароль сеанса Запрос пользователя	
Имя польз. устройства	
Пароль устройства	
Область Kerberos 5	
Домен NTLM	

Меню "Безопасность"

меню «Изменение настройки безопасности»

Использование	Для
Изменить резервный пароль	Создание пароля для резервной копии. Примечание. Этот пункт меню отображается только в том случае, если существует пароль для резервной копии.
Изменить строительные блоки	Изменение внутренних учетных записей, NTLM, настроек, пароля и PIN-кода.
Изменить шаблоны безопасности	Добавление или изменение шаблона безопасности
Изменение управления доступом	Управление доступом к меню принтера, обновлениям программного обеспечения, отложенным заданиям и другим точкам доступа.

Меню “Другие параметры безопасности”

Параметр	Чтобы
<p>Ограничения входа в систему</p> <p>Вход в систему не выполнен</p> <p>Ошибка временного интервала</p> <p>Время блокировки</p> <p>Время ожидания входа в систему с панели управления</p> <p>Время ожидания удаленного входа в систему</p>	<p>Ограничение количества неудачных попыток входа на панель принтера и временных интервалов между ними, после которых <i>все</i> пользователи будут заблокированы.</p> <p>Примечания.</p> <ul style="list-style-type: none"> • “Вход в систему не выполнен” указывает количество неудачных попыток входа до блокировки пользователей. Диапазон настройки — от 1 до 10 попыток. Значение по умолчанию, заданное изготовителем — 3 попытки. • “Ошибка временного интервала” указывает интервал, во время которого неудачные попытки входа не вызывают блокировки пользователей. Диапазон настройки — от 1 до 60 минут. Значение по умолчанию, заданное изготовителем — 5 минут. • “Время блокировки” указывает насколько долго пользователи блокируются после превышения ограничений неудачного входа. Диапазон настройки — от 1 до 60 минут. Значение по умолчанию, заданное изготовителем — 5 минут. “1” указывает на то, что на принтере не установлено время блокировки. • Параметр “Время ожидания входа в систему с панели управления” указывает, как долго принтер остается неактивным на начальном экране до автоматического выхода пользователей из системы. Диапазон настройки — от 1 до 900 минут. Значение по умолчанию, заданное изготовителем — 30 секунд. • Параметр “Время ожидания удаленного входа в систему” указывает, как долго удаленный интерфейс остается неактивным до автоматического выхода пользователей из системы. Диапазон настройки — от 1 до 120 минут. Значение по умолчанию, заданное изготовителем — 10 минут.
<p>Переключатель сброса параметров безопасности</p> <p>Не влияет</p> <p>Параметры управления доступом = “Без защиты”</p> <p>Сброс заводских значений безопасности</p>	<p>Настройка параметров безопасности.</p> <p>Примечания.</p> <ul style="list-style-type: none"> • Если выбрано значение “Не влияет”, при восстановлении значений по умолчанию конфигурация безопасности устройства не будет изменена. • Параметры управления доступом = “Без защиты” — сохраняются все сведения о безопасности, определенные пользователем. “Без защиты” — заводская настройка по умолчанию. • При выборе параметра “Сброс заводских значений безопасности” будут удалены все сведения о безопасности, определенные пользователем, и сброшены заводские настройки в меню “Другие параметры безопасности”.

Параметр	Чтобы
Проверка сертификата LDAP Запрашивать Попытаться Разрешить Никогда	Позволяет пользователю запросить сертификат сервера. Примечания. <ul style="list-style-type: none"> • Значение по умолчанию, заданное изготовителем, — "Запрашивать". Это означает, что выполнен запрос сертификата сервера. Если предоставлен неправильный сертификат или сертификат не предоставлен, сеанс будет сразу прерван. • Значение "Попытаться" означает, что выполнен запрос сертификата сервера. Если сертификат не предоставлен, сеанс будет продолжен обычным образом. Если предоставлен неправильный сертификат, сеанс будет сразу прерван. • Значение "Разрешить" означает, что выполнен запрос сертификата сервера. Если сертификат не предоставлен, сеанс будет продолжен обычным образом. Если предоставлен неправильный сертификат, он будет проигнорирован и сеанс продолжится обычным образом. • Значение "Никогда" означает, что запрос сертификата сервера не выполнен.
Минимальная длина PIN-кода 1–16	Ограничить длину персонального идентификационного номера (PIN-кода). Примечание. Значение по умолчанию, заданное изготовителем — 4

меню Конфиденциальная печать

Параметр	Чтобы
Макс неверных PIN Выкл 2–10	Ограничение количества попыток ввода неверного PIN-кода. Примечания. <ul style="list-style-type: none"> • Этот пункт меню отображается только при наличии в принтере установленного, отформатированного жесткого диска. • По достижении предельного значения выполняется удаление заданий печати для данного сочетания имени пользователя и PIN-кода.
Истечение срока действия конфиденциального задания Выкл 1 час 4 часа 24 часа 1 неделя	Устанавливается ограничение времени хранения принтером конфиденциальных заданий на печать. Примечания. <ul style="list-style-type: none"> • Если параметр «Истечение срока действия конфиденциального задания» был изменен, когда в памяти или на жестком диске принтера находились конфиденциальные задания печати, то срок хранения этих заданий не изменяется на новое значение по умолчанию. • Если принтер отключен, все конфиденциальные задания, хранящиеся в памяти принтера, удаляются.
Примечание. Заводской настройкой по умолчанию является значение "Выкл".	

Параметр	Чтобы
Истечение срока действия задания на печать с повтором Выкл 1 час 4 часа 24 часа 1 неделя	Устанавливается ограничение времени хранения принтером заданий на печать.
Истечение срока действия задания на печать с проверкой Выкл 1 час 4 часа 24 часа 1 неделя	Устанавливается ограничение времени хранения принтером заданий на печать, требующих проверки.
Истечение срока действия задания на печать с резервированием Выкл 1 час 4 часа 24 часа 1 неделя	Устанавливается ограничение времени хранения принтером заданий на печать для печати позднее.
Примечание. Заводской настройкой по умолчанию является значение "Выкл".	

Очистка временных файлов данных меню

При очистке временных файлов данных с жесткого диска принтера удаляются *только* данные задания на печать, которые в настоящее время *не* используются файловой системой. Все постоянные данные на жестком диске принтера, такие как загруженные шрифты, макросы и отложенные задания, сохраняются.

Примечание. Это меню отображается только при наличии в принтере установленного, отформатированного жесткого диска.

Параметр	Использование
Режим очистки Автовыбор	Укажите режим для очистки временных файлов данных.
Автоматический метод Однопроходная Многопроходная	Разметка всего дискового пространства, которое использовалось предыдущим заданием печати. При использовании данного метода файловая система не может повторно использовать это пространство до тех пор, пока оно не будет полностью очищено. <p>Примечания.</p> <ul style="list-style-type: none"> • "Однопроходная" — заводская настройка по умолчанию. • Только функция автоматической очистки позволяет пользователям удалить временные файлы данных без необходимости отключения принтера на продолжительное время. • Для удаления секретной информации следует использовать <i>только</i> метод многопроходной очистки.

Меню "Журнал проверки безопасности"

Параметр	Чтобы
Журнал экспорта	<p>Позволяет авторизованным пользователям экспортировать файл журнала безопасности.</p> <p>Примечания.</p> <ul style="list-style-type: none"> • Чтобы экспортировать журнал проверки с панели управления принтера, к принтеру необходимо подключить флэш-диск. • Чтобы экспортировать файл журнала из встроенного веб-сервера, загрузите журнал в компьютер.
Удаление журнала Да Нет	<p>Указывает, удаляются ли файлы журнала проверки.</p>
Журнал конфигурации Включить проверку Да Нет Включить удаленный системный журнал Нет Да Удаленный сервер Syslog [строка из 256 символов] Порт удаленного Syslog 1–65535 Удаленный метод Syslog Обычный UDP Stunnel Функция удаленного системного журнала 0–23 Свойства журнала Затирать самые старые записи Отправка файла журнала по эл. почте и удаление всех записей	<p>Указывает, как следует настроить файлы журнала проверки.</p> <p>Примечания.</p> <ul style="list-style-type: none"> • "Включить проверку" определяет принципы регистрации событий в журнал проверки безопасности и удаленный системный журнал. Значение по умолчанию, заданное изготовителем, — "Нет". • "Включить дистанционный системный журнал" определяет, отправляются ли файлы журнала на удаленный сервер. Значение по умолчанию, заданное изготовителем, — "Нет". • Параметр "Сервер удаленного системного журнала" определяет значение, используемое для отправки файлов журнала на сервер удаленного системного журнала. • Параметр "Порт удаленного системного журнала" определяет порт, через который принтер передает зарегистрированные события на удаленный сервер. • Параметр "Метод удаленного системного журнала" определяет протокол, который принтер использует для передачи зарегистрированных событий на удаленный сервер. Заводской настройкой по умолчанию является значение «Обычный UDP». • Параметр "Функция удаленного системного журнала" определяет значение функции, которое принтер использует при отправке событий на сервер удаленного системного журнала. Значение по умолчанию, заданное изготовителем — 4 • Параметр «Поведение в случае заполнения журнала» определяет, какие действия выполняет принтер, когда отведенная для журнала память заполняется. Значение по умолчанию, заданное изготовителем, — «Затирать самые старые записи».

Параметр	Чтобы
<p>Настройка журнала (продолжение)</p> <p>Адрес эл. почты администратора [строка из 256 символов]</p> <p>Экспорт цифровых подписей Выкл Вкл</p> <p>Серьезность ошибок для занесения в журнал 0–7</p> <p>Незарегистрированные события удаленного Syslog Нет Да</p> <p>Предупреждение об очистке журнала сообщений эл. почты Нет Да</p> <p>Предупреждение об свертывании журнала сообщений эл. почты Нет Да</p> <p>Сообщение о заполненности эл. почты на % Нет Да</p> <p>Сообщение об уровне заполнения на % 1–99</p> <p>Предупреждение об экспорте журнала сообщений эл. почты Нет Да</p> <p>Предупреждение об изменении параметров журнала сообщений эл. почты Нет Да</p> <p>Журнал окончаний строки LF (\n) CR (\r) CRLF (\r\n)</p>	<p>Указывает, как следует настроить файлы журнала проверки.</p> <p>Примечания.</p> <ul style="list-style-type: none"> • Параметр "Адрес эл. почты администратора" определяет, будет ли администратор получать автоматические уведомления об определенных событиях журнала. Для этого параметра можно настроить один или несколько адресов электронной почты (с разделением запятыми). • Параметр «Цифровое подписание экспортируемого материала» определяет, подписывает ли принтер автоматически каждый экспортируемый журнал безопасности. Заводской настройкой по умолчанию является значение "Выкл". • Параметр «Важность регистрируемых событий» определяет степень значимости каждого события. Значение по умолчанию, заданное изготовителем — 4 • Параметр «Нерегистрируемые события удаленного системного журнала» определяет, отправляет ли принтер события на удаленный сервер, у которого уровень критичности выше, чем значение параметра «Важность регистрируемых событий». Значение по умолчанию, заданное изготовителем, — "Нет". • Параметр "Предупреждение об очистке журнала сообщением эл. почты" определяет, оправляет ли принтер сообщение электронной почты администратору каждый раз, когда журнал удаляется через панель управления принтера или встроенный веб-сервер. Значение по умолчанию, заданное изготовителем, — "Нет". • Параметр «Предупреждение о перезаписи журнала сообщением эл. почты» определяет, оправляет ли принтер сообщение электронной почты администратору, когда записи журнала переписываются. Значение по умолчанию, заданное изготовителем, — "Нет". • Параметр «Предупреждение о % заполнения журнала сообщением эл. почты» определяет, оправляет ли принтер сообщение электронной почты администратору, когда журнал достигает определенного объема отведенного ему пространства. Значение по умолчанию, заданное изготовителем, — "Нет". • Параметр «Сообщение об уровне заполнения на %» определяет, когда пространство, занимаемое журналом, равно или превышает выбранное значение уровня заполнения. Значение по умолчанию, заданное изготовителем — 90 • Параметр «Предупреждение об экспорте журнала сообщением эл. почты» определяет, оправляет ли принтер сообщение электронной почты администратору, когда журнал экспортируется. Значение по умолчанию, заданное изготовителем, — "Нет". • Параметр «Предупреждение об изменении настроек журнала сообщением эл. почты» определяет, оправляет ли принтер сообщение электронной почты администратору, когда изменяется значение параметра «Включить журнал проверки». Значение по умолчанию, заданное изготовителем, — "Нет". • Параметр "Окончания строк журнала" указывает, как будут обрабатываться окончания строк в файле журнала в зависимости от операционной системы, в которой файл будет обрабатываться или просматриваться. Значение по умолчанию, заданное изготовителем — "LF (\n)".

меню "Установка даты и времени"

Параметр	Чтобы
Текущие дата и время	Просмотр текущих настроек даты и времени для принтера.
Установка даты и времени вручную	Ввод даты и времени. Примечание. Дата и время устанавливаются в формате ГГГГ-ММ-ДД ЧЧ:ММ:СС.
Часовой пояс	Выбор часового пояса. Примечание. GMT (по Гринвичу) — заводское значение по умолчанию.
Автопереход на летнее время Вкл Выкл	Настройка принтера для включения перехода на летнее и зимнее время с учетом настройки часового пояса принтера. Примечание. Вкл — заводская настройка по умолчанию. При этом используется переход на летнее время, соответствующий выбранному часовому поясу.
Настройка часового пояса пользователя Неделя начала перехода на летнее время Первый день летнего времени Месяц начала перехода на летнее время Время начала перехода на летнее время Неделя окончания перехода на летнее время День окончания перехода на летнее время Месяц окончания перехода на летнее время Время окончания перехода на летнее время Смещение перехода на летнее время	Позволяет пользователю настроить часовой пояс.
Включить NTP Вкл Выкл	Включение сетевого протокола времени, который синхронизирует часы на устройствах в сети. Примечание. Заводской настройкой по умолчанию является значение "Вкл".
Сервер NTP	Просмотр адреса сервера NTP.
Включить проверку подлинности Вкл Выкл	Включение и выключение параметров проверки подлинности. Примечание. Заводской настройкой по умолчанию является значение "Выкл".

Меню "Параметры"

Меню "Общие параметры"

Параметр	Назначение
Язык дисплея English Francais Deutsch Italiano Espanol Dansk Norsk Nederlands Svenska Portugues Suomi Русский Polski Greek Magyar Turkce Cesky Упрощенный китайский Традиционный китайский Корейский Японский	Служит для выбора языка отображаемого на дисплее текста. Примечание. Не все языки есть во всех моделях. Для некоторых языков может потребоваться установка специальных аппаратных модулей.
Показать расчетный ресурс расходных материалов Показать расчетный ресурс Не показывать расчетный ресурс	Просмотр расчетного ресурса расходных материалов на панели управления принтера, в окне встроенного веб-сервера, в параметрах меню и статистических отчетах об устройстве. Примечание. Значение по умолчанию – "Показать расчетный ресурс".
Экономичный режим Выкл. Энергосбережение Энергосбережение/экономия бумаги Бумага	Минимизация потребления электроэнергии, расхода бумаги или специальной бумаги. Примечания. <ul style="list-style-type: none"> • Значение по умолчанию – "Выкл". Значение "Выкл" восстанавливает заводские настройки принтера по умолчанию. • Установка режима Eco-Mode для параметров Энергосбережение/экономия бумаги может влиять на производительность принтера, но не влияет на качество печати.
Загруженный звуковой сигнал УАПД Включено Отключено	Определяет подачу звукового сигнала УАПД при загрузке бумаги. Примечание. Активировано значение по умолчанию.
Тихий режим Выкл. Вкл.	Снижение уровня шума, создаваемого принтером. Примечание. Значение по умолчанию – "Выкл".

Параметр	Назначение
Запустить начальную установку Да Нет	Запуск мастера настройки.
Клавиатура Тип клавиатуры English Francais Francais Canadien Deutsch Italiano Espanol Greek Dansk Norsk Nederlands Svenska Suomi Portugues Русский Polski Swiss German Swiss French Корейский Magyar Turkce Cesky Упрощенный китайский Традиционный китайский Японский Пользовательская клавиша [x]	Служит для задания языка и ключевой пользовательской информации для клавиатуры дисплея.
Форматы бумаги США Метрические единицы	Служит для задания единиц измерения для форматов бумаги. Примечания. <ul style="list-style-type: none"> • США – значение по умолчанию. • Исходная настройка зависит от выбора страны или региона при первоначальной настройке.
Сканировать в диапазон портов ПК [диапазон портов]	Задает допустимый диапазон портов для принтеров, находящихся за брандмауэром, блокирующим порты. Примечание. 9751:Значение по умолчанию – "12000".

Параметр	Назначение
<p>Отображаемая информация</p> <p>Левая сторона</p> <p>Правая сторона</p> <p>Пользовательский текст [x]</p>	<p>Служит для задания элементов, отображаемых в верхних углах начального экрана.</p> <p>Для левой и правой стороны, выберите из следующих значений:</p> <p>Отсутствует</p> <p>IP-адрес</p> <p>Имя узла</p> <p>Имя контакта</p> <p>Местоположение</p> <p>Дата и время</p> <p>Имя службы mDNS/DDNS</p> <p>Имя нулевой конфигурации</p> <p>Пользовательский текст [x]</p> <p>Наименование модели</p> <p>Примечания.</p> <ul style="list-style-type: none"> • IP-адрес - значение по умолчанию, заданное для левой стороны. • Дата/время - значение по умолчанию, заданное для правой стороны.
<p>Отображаемые сведения (продолжение)</p> <p>Черный тонер</p> <p>Бирюзовый тонер</p> <p>Пурпурный тонер</p> <p>Желтый тонер</p> <p>Термоблок</p> <p>Модуль передачи</p>	<p>Настройте отображаемую информацию для расходных материалов. Выберите один из следующих параметров:</p> <p>Когда отображать</p> <p>Не отображать</p> <p>Отобразить</p> <p>Сообщение</p> <p>По умолчанию</p> <p>Альтернативный</p> <p>По умолчанию</p> <p>[ввод текста]</p> <p>Альтернативный</p> <p>[ввод текста]</p> <p>Примечание. "Не отображать" – значение по умолчанию для параметра "Когда отображать".</p>
<p>Отображаемые сведения (продолжение)</p> <p>Контейнер для отработанного тонера</p> <p>Замятие бумаги</p> <p>Загрузите бумагу</p> <p>Ошибки, требующие технического обслуживания принтера</p>	<p>Настройте отображаемую информацию для конкретных меню. Выберите один из следующих параметров:</p> <p>Отобразить</p> <p>Да</p> <p>Нет</p> <p>Сообщение</p> <p>По умолчанию</p> <p>Альтернативный</p> <p>По умолчанию</p> <p>[ввод текста]</p> <p>Альтернативный</p> <p>[ввод текста]</p> <p>Примечание. Для параметра "Отображать" значение по умолчанию отсутствует.</p>

Параметр	Назначение
Пользовательские настройки начального экрана Изменить язык Копировать Копирование кодов быстрого доступа Факс Коды быстрого доступа для факсов Электронная почта Коды быстрого доступа для электронной почты FTP Коды быстрого доступа для FTP Поиск отложенных заданий Отложенные задания Накопитель USB Профили и приложения Закладки Задания от пользователя Формы и избранное Копия карточки Сканирование в сетевое расположение MyShortcut Multi Send	Позволяет изменять значки и кнопки, отображаемые на начальном экране. Для каждого значка можно настроить следующие параметры: Отобразить Не отображать
Формат даты ММ-ДД-ГГГГ ДД-ММ-ГГГГ ГГГГ-ММ-ДД	Формат для даты. Примечание. ММ-ДД-ГГГГ – в США настройка по умолчанию. Значение по умолчанию для других стран – "ДД-ММ-ГГГГ".
Формат времени 12-часовой 24-часовой	Формат для времени. Примечание. 12-часовой – значение по умолчанию.
Яркость экрана 20–100	Настройка яркости дисплея. Примечание. Значение по умолчанию – "100".
Односторонняя печать Выкл. Вкл.	Устанавливает копирование со стекла экспонирования сканера по одной странице за один раз. Примечание. Значение по умолчанию – "Выкл".
Звуковые сигналы Обратная связь кнопок Вкл. Выкл. Громкость 1–10	Задаёт громкость звукового сигнала для кнопок. Примечания. <ul style="list-style-type: none"> • "Вкл" – значение по умолчанию для параметра "Обратная связь кнопок". • Значение по умолчанию для уровня громкости – "5".
Отобразить закладки Да Нет	Указывает, следует ли отображать закладки из области "Отложенные задания". Примечание. Значение по умолчанию – "Да".

Параметр	Назначение
Разрешить удаление фона Вкл. Выкл.	Указывается разрешение на удаление фонового изображения. Примечание. Значение по умолчанию – "Вкл".
Разрешить пользовательские задания сканирования Вкл. Выкл.	Сканировать несколько заданий в один файл. Примечание. Значение по умолчанию – "Вкл". Если выбрано значение "Вкл.", для некоторых заданий можно установить значение "Разрешить пользовательские задания сканирования".
Устранение замятия в сканере Уровень задания Уровень страницы	Определяет способ повторной загрузки отсканированного задания в случае возникновения замятия в УАПД. Примечания. <ul style="list-style-type: none"> • "Уровень задания" – значение по умолчанию. При выборе параметра "Уровень задания" выполняется повторное сканирование всего задания. • Если выбрано значение Уровень страницы, повторное сканирование выполняется с замятой страницы.
Частота обновления веб-страницы 30–300	Определяет промежуток времени (в секундах) между обновлениями встроенного веб-сервера. Примечание. Значение по умолчанию – "120".
Имя контакта	Указание имени для контакта. Примечание. Имя контакта хранится на встроенном веб-сервере.
Местоположение	Указание местоположения. Примечание. Местоположение хранится на встроенном веб-сервере.
Предупредительные сигналы Аварийный сигнал Сигнал картриджа	Устанавливает предупредительный сигнал, когда необходимо вмешательство пользователя. Для предупредительного сигнала каждого типа выберите один из следующих параметров: Выкл. Одинарный Непрерывный Примечания. <ul style="list-style-type: none"> • Значение по умолчанию для аварийной сигнализации и звуков картриджа – "Однократный". При выборе данного значения подается несколько коротких звуковых сигналов. • Несколько коротких звуковых сигналов с равномерными интервалами.
Таймауты Режим ожидания Отключено 1 – 240	Время до перехода принтера в режим пониженного энергопотребления. Примечание. Значение по умолчанию – 15 минут.

Параметр	Назначение
Таймауты Спящий режим Отключено 1–120	Определение промежутка времени, по истечении которого принтер после печати задания переходит в состояние пониженного энергопотребления. Примечания. <ul style="list-style-type: none"> • Значение по умолчанию – 20 минут. • При низких значениях достигается более существенная экономия электроэнергии, но может потребоваться более длительное время прогрева. • Если принтер подключен к той же электрической цепи, что и осветительные приборы, а также в том случае, если наблюдается мерцание освещения, рекомендуется выбрать наименьшее значение. • При постоянной эксплуатации принтера следует выбрать более высокое значение. В большинстве случаев это обеспечивает готовность принтера с минимальным временем прогрева. • "Отключено" появляется только если для параметра "Энергосбережение" задано "Выкл".
Таймауты Печать с отключенным дисплеем Разрешить печать с отключенным дисплеем Дисплей включен при печати	Печать задания, когда дисплей выключен. Примечание. Дисплей включен, когда печать является параметром, заданным по умолчанию.
Таймауты Таймаут режима гибернации Отключено 20 минут 1-3 часа 6 часов 1-3 дня 1-2 недели 1 месяц	Задание времени задержки до перехода принтера в режим гибернации. Примечание. Значение по умолчанию – "3 дня".
Таймауты Таймаут режима гибернации при подключении Гибернация Не переходить в режим гибернации	Переключение принтера в режим гибернации даже при наличии активного подключения Ethernet. Примечание. Значение по умолчанию – "Не переходить в режим гибернации".
Таймауты Таймаут дисплея 15 – 300	Задание продолжительности ожидания принтера в секундах, прежде чем на его дисплее отобразится состояние готовности. Примечание. Значение по умолчанию – 30 секунд.
Таймауты Продление таймаута дисплея Вкл. Выкл.	Продолжение указанного задания без возврата к начальному экрану по истечении таймаута дисплея. Примечание. Значение по умолчанию – "Выкл".

Параметр	Назначение
Таймауты Таймаут печати Отключено 1 – 255	Определяет продолжительность времени, по истечении которого отменяется выполнение на принтере оставшейся части задания на печать в случае отсутствия сообщения об окончании задания. Примечания. <ul style="list-style-type: none"> • Значение по умолчанию – 90 секунд. • Когда отведенное время истекает, печатается любая находящаяся в принтере частично распечатанная страница. • Параметр "Таймаут печати" доступен только при использовании PCL.
Таймауты Таймаут ожидания Отключено 15 – 65535	Определяет продолжительность времени, по истечении которого отменяется выполнение задания на печать в случае отсутствия дополнительных данных. Примечания. <ul style="list-style-type: none"> • Значение по умолчанию – 40 секунд. • Параметр "Таймаут ожидания" доступен только в режиме эмуляции PostScript.
Таймауты Таймаут удержания задания 5 – 255	Определяет время, в течение которого принтер ожидает вмешательства пользователя, после чего откладывает задания, требующие недоступных ресурсов, и продолжает печать других заданий из очереди Примечания. <ul style="list-style-type: none"> • Значение по умолчанию – "30". • Этот пункт меню отображается только при установленном жестком диске.
Устранение ошибок Автоперезагрузка Перезагружать при простое Перезагружать всегда Не перезагружать никогда	Установка перезагрузки принтера при возникновении ошибки. Примечание. Значение по умолчанию – "Перезагружать всегда".
Устранение ошибок Максимальное количество перезагрузок 1–20	Количество автоматических перезагрузок, которые может выполнить принтер. Примечания. <ul style="list-style-type: none"> • Значение по умолчанию – "2". • Когда количество перезагрузок достигает указанного значения, отображается сообщение об ошибке.
Восстановление печати Автопродолжение: Отключено 5 – 255	Если этот режим включен, при возникновении определенных ситуаций в автономном режиме и их сохранении в течение указанного периода времени печать на принтере автоматически возобновляется. Примечание. Значение по умолчанию – "Отключено".

Параметр	Назначение
<p>Восстановление печати Восстановление после замятия Вкл. Выкл. Автовыбор</p>	<p>Определяет, должен ли принтер повторять печать замятых страниц.</p> <p>Примечания.</p> <ul style="list-style-type: none"> • Значение по умолчанию – "Авто". Замятые страницы повторно распечатываются на принтере в том случае, если требуемый для хранения этой страницы объем памяти принтера не задействован для выполнения других задач. • При выборе значения "Вкл." замятые страницы всегда распечатываются на принтере повторно. • При выборе значения "Выкл." замятые страницы никогда не распечатываются на принтере повторно.
<p>Восстановление печати Защита страницы: Выкл. Вкл.</p>	<p>Успешная печать страниц, которые могут не распечатываться в другом режиме.</p> <p>Примечания.</p> <ul style="list-style-type: none"> • Значение по умолчанию – "Выкл.". Если выбрано значение "Выкл.", при недостаточном объеме памяти для печати всей страницы распечатывается часть страницы. • При значении "Вкл." страница распечатывается полностью.
<p>Нажатие кнопки перехода в спящий ожидания Не выполнять действий Спящий режим Гибернация</p>	<p>Определение реакции принтера в состоянии ожидания на кратковременное нажатие кнопки "Спящий режим".</p> <p>Примечание. "Спящий режим" – значение по умолчанию.</p>
<p>Нажмите и удерживайте кнопку перехода в режим ожидания Не выполнять действий Спящий режим Гибернация</p>	<p>Определение реакции принтера в состоянии ожидания на длительное нажатие кнопки "Спящий режим".</p> <p>Примечание. "Ничего не делать" – значение по умолчанию.</p>
<p>Настройки производителя Не восстанавливать Восстановить сейчас</p>	<p>Использование заводских настроек по умолчанию.</p> <p>Примечания.</p> <ul style="list-style-type: none"> • Значение по умолчанию – "Не восстанавливать". • При выборе команды "Восстановить сейчас" значения, заданные на заводе-изготовителе, восстанавливаются для всех параметров принтера, кроме параметров меню "Сеть/Порты". Все загруженные файлы, хранящиеся в оперативной памяти, удаляются. Ресурсы, хранящиеся во флэш-памяти и на жестком диске, не удаляются.
<p>Экспортировать файл конфигурации Экспорт</p>	<p>Экспорт файлов конфигурации на флэш-накопитель.</p>

Меню "Параметры копирования"

Параметр	Назначение
Тип содержимого Текст Графика Текст/фото Фото	Указание содержимого оригинала. Примечание. Значение по умолчанию, заданное изготовителем – "Текст/Фото".
Источник содержимого Монохромный лазерный Цветной лазерный Для струйных принтеров Фото/Пленка Журнал Газета Пресса Другое	Определение способа изготовления оригинала. Примечание. Заводской настройкой по умолчанию является значение "Цветной лазерный".
Цветной Автовыбор Вкл. Выкл.	Указывает, выполняется ли цветная печать копий. Примечание. Значение по умолчанию – "Вкл".
Автообнаружение цвета Цветочувств-ность 1–9 Чувств-ность области 1–9	Задаёт количество цвета, которое принтер может обнаружить в оригинальном документе. Примечание. Этот параметр меню может быть применим только при установке для параметра "Цвет" значения "Авто".
Разрешить цветные копии Вкл. Выкл.	Включает цветную печать копий. Примечания. <ul style="list-style-type: none"> • Значение по умолчанию – "Вкл". • При установке значения "Выкл" все меню спецификации цветов будут скрыты. • При выборе этого режима значение параметра "Цвет" игнорируется.
Стороны (двусторонняя печать) 1-стор. на 1-стор. 1-стор. на 2-стор. 2-стор. на 1-стор. 2-стор. на 2-стор.	Указать, является оригинал документа двусторонним или односторонним, и определить режим копирования (двусторонний или односторонний). Примечание. "1-стор. на 1-стор." – значение по умолчанию. Это значение выбирается при использовании одностороннего оригинала для одностороннего задания копирования.
Экономия бумаги Выкл. 2 стр. книжная 2 стр. альбомная 4 стр. книжная 4 стр. альбомная	Разрешить копирование двух или четырех листов документа на одной странице. Примечание. Значение по умолчанию – "Выкл".

Параметр	Назначение
Печать рамок вокруг страниц Вкл. Выкл.	Указать, распечатываются ли рамки. Примечание. Значение по умолчанию – "Выкл".
Разобрать (1,1,1) (2,2,2) (1,2,3) (1,2,3)	Формирование стопок последовательных страниц при печати нескольких копий. Примечание. Заводской настройкой по умолчанию является значение "(1,2,3) (1,2,3)".
Формат оригинала Letter (по умолчанию) Legal Executive Folio Statement Oficio (Мехико) Universal Автораспознавание формата Смешанный формат A4 A5 A6 JIS B5 Пользовательский формат сканирования [x] Оригинал книги Визитные карточки 3 x 5" 4 x 6" Личная карта	Указание размера оригинала документа. Примечания. <ul style="list-style-type: none"> • Для США Letter – настройка по умолчанию. Значение по умолчанию, заданное изготовителем для других стран – "A4". • Форматы бумаги Legal, Folio и Oficio (Mexico) поддерживаются только в АПД.
Источник бумаги для копий Лоток [x] Устройство ручной подачи Многоцелевое устройство подачи	Задание источника бумаги для заданий копирования. Примечание. По умолчанию используется лоток 1.
Разделители прозрачных пленок Вкл. Выкл.	Указывает на то, вставляется ли между прозрачными пленками лист бумаги. Примечание. Значение по умолчанию – "Вкл".
Страницы-разделители Выкл. Между копиями Между заданиями Между страницами	Размещение листа бумаги между страницами, копиями или заданиями. Примечание. Значение по умолчанию – "Выкл".
Источник страницы-разделителя Лоток [x] Многоцелевое устройство подачи	Служит для указания источника бумаги, из которого подаются страницы-разделители. Примечание. По умолчанию используется лоток 1.
Плотность 1–9	Делает документ более светлым или темным. Примечание. Значение по умолчанию – "5".

Параметр	Назначение
Количество копий 1–9999	Определение количества копий для задания копирования. Примечание. Значение по умолчанию, заданное изготовителем — 1.
Верхний/нижний колонтитул [Местоположение] Выкл. Дата и время Номер страницы Польз. текст Печать на Все страницы Только первая страница Все, кроме первой страницы Польз. текст	Указание данных верхнего и нижнего колонтитула и его местоположения на странице. Выберите один из следующих параметров: <ul style="list-style-type: none"> • Слева сверху • Сверху посередине • Справа сверху • Слева снизу • Снизу посередине • Справа снизу Примечания. <ul style="list-style-type: none"> • "Выкл." — значение по умолчанию для местоположения. • "Все страницы" – настройка по умолчанию для параметра "Печать на".
Перекрытие Конфиденциальная Копировать Черновое Срочный Пользовательский Выкл.	Указание текста наложения, который распечатывается на каждой странице копии. Примечание. Значение по умолчанию – "Выкл.".
Пользовательское наложение	Указание пользовательского текста наложения.
Разрешить приоритетные копии Вкл. Выкл.	Разрешить прерывание задания на печать для копирования страницы или документа. Примечание. Значение по умолчанию – "Вкл.".
Пользовательское задание на сканирование Вкл. Выкл.	Сканировать документ, содержащий бумагу разного формата, в одном задании копирования. Примечания. <ul style="list-style-type: none"> • Значение по умолчанию – "Выкл". • Этот пункт меню отображается только при установленном и отформатированном жестком диске.
Разрешить сохранение в виде кода быстрого доступа Вкл. Выкл.	Сохранить пользовательские настройки копирования в виде кодов быстрого доступа. Примечание. Значение по умолчанию – "Вкл.".
Удаление фона с -4 до 4	Регулирование степени видимости фона, видимого на копии. Примечание. Значение по умолчанию – "0".
Автоцентрирование Выкл. Вкл.	Автоматически расположить содержимое по центру страницы. Примечание. Значение по умолчанию – "Выкл".

Параметр	Назначение
Цветовой баланс Голубой – красный Пурпурный – зеленый Желтый – синий	Включение сбалансированных цветов отпечатков.
Выпадение цвета Выпадение цвета Отсутствует Красный Зеленый Синий Порог по умолчанию для красного цвета 0 – 255 Порог по умолчанию для зеленого цвета 0 – 255 Порог по умолчанию для синего цвета 0 – 255	Указание цвета для исключения, а также настройка параметра выпадения цвета для порогового значения каждого цвета. Примечания. <ul style="list-style-type: none"> • "Нет" – заводская настройка по умолчанию для параметра "Выпадение цвета". • "128" – заводская настройка по умолчанию для порогового значения каждого цвета.
Контрастность 0–5 Оптимизация в зависимости от содержимого	Указание контрастности выходного документа. Примечание. Значение по умолчанию – "Оптимизация в зависимости от содержимого".
Зеркальное отображение Выкл. Вкл.	Создание зеркального отображения оригинала документа. Примечание. Значение по умолчанию – "Выкл".
Негатив изображения Выкл. Вкл.	Создание изображения негатива для оригинала. Примечание. Значение по умолчанию – "Выкл".
Темные детали с -4 до 4	Настроить затенение деталей, видимых на копии. Примечание. Значение по умолчанию – "0".
Настройка скоса в УАП Автовыбор Выкл. Вкл.	Исправление небольшого скоса в сканированном изображении Примечание. Значение по умолчанию – "Авто".
Сканировать от края до края Выкл. Вкл.	Указание, выполняется ли сканирование оригинала от края до края. Примечание. Значение по умолчанию – "Выкл".
Резкость 1–5	Настроить степень резкости копии. Примечание. Значение по умолчанию – "3".
Температура с -4 до 4	Указание температуры печати – "теплая" или "прохладная". При значении "прохладная" создается изображение с оттенками голубого; при значении "теплая" создается изображение с оттенками красного. Примечание. Значение по умолчанию – "0".

Параметр	Назначение
Образец копии Выкл. Вкл.	Создать образец копии оригинала. Примечание. Значение по умолчанию – "Выкл".

Меню "Параметры факса"

Меню "Режим факса (Настройка аналогового факса)"

Режим "Настройка аналогового факса" служит для передачи факса по телефонной линии.

Параметры факса - Общие

Параметр	Назначение
Восстановить заводские настройки по умолчанию	Восстановление всех заводских настроек факса по умолчанию.
Оптимизация совместимости факса	Оптимизация совместимости факса с другими факсимильными аппаратами.
Имя факса	Служит для задания имени факса в принтере.
Номер факса	Определяет номер телефона для передачи факса.
Код факса Имя факса Номер факса	Определяет способ идентификации факса. Примечание. "Номер факса" – заводское значение по умолчанию.
Разрешить передачу факса вручную Вкл. Выкл.	Служит для перевода принтера в режим передачи факсов только вручную; для этого режима требуется разветвитель телефонной линии и телефонная трубка. Примечания. <ul style="list-style-type: none"> • Значение по умолчанию – "Выкл". • Используйте обычный телефонный аппарат для ответа на входящий сигнал факсимильной связи и для набора номера факса. • Нажмите # 0 на цифровой клавиатуре, чтобы перейти напрямую к функции отправки факса вручную.
Использование памяти Все полученные В основном прием Равно В основном отправка Все отправленные	Определяет распределение энергонезависимой памяти между заданиями отправки и приема факсов Примечание. Значение по умолчанию, заданное изготовителем, – "Поровну".
Отмена факсов Разрешить Запрещено	Указывается разрешение на отмену заданий факса. Примечание. Заводской настройкой по умолчанию является значение "Разрешить".

Параметр	Назначение
шаблон АОН Выкл. Основной Альтернативный	Задание типа используемого шаблона АОН.
Маскирование номеров факсов Выкл. Слева Справа	Определяет направление, в котором выполняется маскирование цифр номера исходящего факса. Примечания. <ul style="list-style-type: none"> • Значение по умолчанию – "Выкл". • Количество скрываемых символов задается параметром "Маскируемые цифры".
Маскируемые цифры 0–58	Определяет количество цифр, маскируемых в номере исходящего факса. Примечание. Значение по умолчанию – "0".
Титульная страница факса Титульная страница факса Выкл. по умолчанию Вкл. по умолчанию Не использовать Всегда использовать Включить получателя Вкл. Выкл. Включить отправителя Вкл. Выкл. С помощью Включить сообщение Вкл. Выкл. Сообщение Включить логотип Вкл. Выкл. Включить нижний колонтитул [x] Вкл. Выкл. Нижний колонтитул [x]	Настройка титульной страницы факса. Примечания. <ul style="list-style-type: none"> • "Выкл. по умолчанию" – настройка по умолчанию для титульной страницы факса. • Настройкой по умолчанию для всех прочих пунктов меню является значение – "Выкл."

Параметры передачи факсов

Параметр	Назначение
Разрешение Стандартный Высокое 200 dpi Сверхвысокое 300 dpi Наивысшее 600 dpi	Задает качество в точках на дюйм (dpi). Чем выше разрешение, тем лучше качество печати; однако при этом увеличивается время передачи исходящих факсов. Примечание. Значение по умолчанию – "Стандартное".

Параметр	Назначение
Формат оригинала Letter (по умолчанию) Legal Executive Folio Statement Oficio (Мехико) Universal Автораспознавание формата Смешанный формат A4 A5 A6 JIS B5 Пользовательский формат сканирования [x] Оригинал книги Визитные карточки 3 x 5 " 4 x 6 "	Указание размера оригинала документа. Примечание. Для США "Смешанный формат" – настройка по умолчанию. Значение по умолчанию, заданное изготовителем для других стран – "A4".
Стороны (двусторонняя печать) Выкл. Длинная сторона Короткая сторона	Указание ориентации оригиналов, загруженных в УАПД для двустороннего сканирования. Примечание. Значение по умолчанию – "Выкл".
Тип содержимого Текст Графика Текст/фото Фото	Указание содержимого оригинала. Примечание. Заводской настройкой по умолчанию является значение "Текст".
Источник содержимого Монохромный лазерный Цветной лазерный Для струйных принтеров Фото/Пленка Журнал Газета Пресса Другое	Определение способа изготовления оригинала. Примечание. Заводской настройкой по умолчанию является значение "Цветной лазерный".
Плотность 1–9	Делает документ более светлым или темным. Примечание. Значение по умолчанию – "5".
Префикс набора	Позволяет ввести префикс набора, например, 99. Предоставляется поле для ввода цифр.
Правила набор префикса Правило префикса [x]	Определяет правило префикса набора.

Параметр	Назначение
Автоматический повтор набора 0–9	Определяет число попыток передачи принтером факса на указанный номер. Примечание. Значение по умолчанию – "5".
Частота повтора 1–200	Определяет промежуток времени (в минутах) между повторными наборами номера. Примечание. Значение по умолчанию – "3".
Через УАТС Да Нет	Служит для включения или отключения режима скрытого набора номера коммутатором без тонального сигнала набора номера. Примечание. Значение по умолчанию – "Нет".
Включить ESM Да Нет	Включение или отключение режима коррекции ошибок для заданий факсимильной связи. Примечание. Значение по умолчанию – "Да".
Включить сканирование с передачей по факсу Вкл. Выкл.	Позволяет передавать отсканированный факсы на принтер. Примечание. Значение по умолчанию – "Вкл".
Драйвер на факс Да Нет	Разрешить передачу факсимильных заданий через драйвер печати. Примечание. Значение по умолчанию – "Да".
Разрешить сохранение в виде кода быстрого доступа Вкл. Выкл.	Сохраняет номера факсов в виде кодов быстрого доступа в принтере. Примечание. Значение по умолчанию – "Вкл".
Режим набора Звук Импульсный	Указание режима набора. Примечание. "Тональный" - настройка по умолчанию.
Максимальная скорость 2400 4800 9600 14400 33600	Определяет максимальную скорость передачи данных факсимильного сообщения. Примечание. Значение по умолчанию – "33600".
Пользовательское задание на сканирование Вкл. Выкл.	Сканирует документ, содержащий бумагу разного формата, в один файл. Примечания. <ul style="list-style-type: none"> • Значение по умолчанию – "Выкл". • Этот пункт меню отображается только при наличии в принтере установленного, отформатированного жесткого диска.

Параметр	Назначение
Предварительный просмотр сканирования Вкл. Выкл.	Показывает, включен ли режим предварительного просмотра для заданий сканирования. Примечания. <ul style="list-style-type: none"> • Значение по умолчанию – "Выкл". • Этот пункт меню отображается только при наличии в принтере установленного, отформатированного жесткого диска.
Удаление фона с -4 до 4	Настройка степени видимости фона на сканированном изображении. Примечание. Значение по умолчанию – "0".
Цветовой баланс Голубой – красный Пурпурный – зеленый Желтый – синий	Включение равного баланса в цветах сканированного изображения.
Выпадение цвета Выпадение цвета Отсутствует Красный Зеленый Синий Порог по умолчанию для красного цвета 0 – 255 Порог по умолчанию для зеленого цвета 0 – 255 Порог по умолчанию для синего цвета 0 – 255	Указание цвета для исключения, а также настраивает параметр выпадения цвета для порогового значения каждого цвета. Примечания. <ul style="list-style-type: none"> • "Нет" – заводская настройка по умолчанию для параметра "Выпадение цвета". • "128" – заводская настройка по умолчанию для порогового значения каждого цвета.
Контрастность 0–5 Оптимизация в зависимости от содержимого	Задание контрастности сканируемого изображения. Примечание. Значение по умолчанию – "Оптимизация в зависимости от содержимого".
Зеркальное отображение Выкл. Вкл.	Создание зеркального отображения оригинала документа. Примечание. Значение по умолчанию – "Выкл".
Негатив изображения Выкл. Вкл.	Создание изображения негатива для оригинала. Примечание. Значение по умолчанию – "Выкл".
Темные детали с -4 до 4	Служит для настройки затенения видимых деталей. Примечание. Значение по умолчанию – "0".
Настройка скоса в УАП Автовыбор Выкл. Вкл.	Исправление небольшого скоса в сканированном изображении. Примечание. Значение по умолчанию – "Авто".

Параметр	Назначение
Сканировать от края до края Выкл. Вкл.	Указание, выполняется ли сканирование оригинала от края до края. Примечание. Значение по умолчанию – "Выкл".
Резкость 1–5	Настройка резкости факса. Примечание. Значение по умолчанию – "3".
Температура с -4 до 4	Указание температуры печати – "теплая" или "прохладная". При значении "прохладная" создается изображение с оттенками голубого; при значении "теплая" создается изображение с оттенками красного. Примечание. Значение по умолчанию – "0".
Разрешить сканирование цветного факса Выкл. по умолчанию Вкл. по умолчанию Не использовать Всегда использовать	Включает отправку цветных факсов. Примечание. Настройка по умолчанию – "Выкл. по умолчанию".
Автопреобразование цветных факсов в черно-белые Вкл. Выкл.	Преобразование всех исходящих факсов в черно-белые. Примечание. Значение по умолчанию – "Вкл".

Параметры приема факсов

Параметр	Назначение
Разрешить прием факсов Вкл. Выкл.	Позволяет принтеру получать задания факса. Примечание. Значение по умолчанию – "Вкл".
шаблон АОН Вкл. Выкл.	Отображение идентификатора абонента всех входящих факсов. Примечание. Значение по умолчанию – "Вкл".
Ожидание задания факса Отсутствует Тонер Тонер и расходные материалы	Удалите из очереди все задания факса, если для задания требуются особые недоступные ресурсы. Примечание. Заводская настройка по умолчанию - "Нет".
Звонков до ответа 1–25	Определяет число звонков до ответа на входящий вызов факсимильной связи. Примечание. Значение по умолчанию – "3".
Автоответ Да Нет	Настройка принтера для приема факсов автоматически. Примечание. Значение по умолчанию – "Да".

Параметр	Назначение
Код ответа вручную 0–9	Введите код вручную на клавиатуре телефона, чтобы начать прием факса. Примечания. <ul style="list-style-type: none"> • Значение по умолчанию, заданное изготовителем — 9. • Этот пункт меню используется, когда принтер подключен к той же линии, что и телефон.
Автоматическое уменьшение Вкл. Выкл.	Масштабирование входящего факса в соответствии с форматом бумаги, загруженной в указанное устройство подачи бумаги для факса. Примечание. Значение по умолчанию – "Вкл".
Устройство подачи Автовыбор Лоток [x] Многоцелевое устройство подачи Устройство ручной подачи	Указывает устройство подачи для печати входящих факсов. Примечание. Значение по умолчанию – "Авто".
Стороны (двусторонняя печать) Выкл. Вкл.	Включение двусторонней печати для входящих факсов. Примечание. Значение по умолчанию – "Выкл".
Страницы-разделители Выкл. Перед заданием После задания	Позволяет принтеру включать страницы-разделители для входящих факсов. Примечание. Значение по умолчанию – "Выкл".
Источник страницы-разделителя Лоток [x] Многоцелевое устройство подачи	Служит для указания источника бумаги, из которого подаются страницы-разделители. Примечание. По умолчанию используется лоток 1.
Нижний колонтитул Вкл. Выкл.	Печать информации о передаче внизу каждой страницы принятого факса. Примечание. Значение по умолчанию – "Выкл".
Максимальная скорость 2400 4800 9600 14400 33600	Определяет максимальную скорость передачи данных для принимаемых факсов. Примечание. Значение по умолчанию – "33600".
Пересылка факса Печать Печать и отправка Переслать	Включение пересылки принятых факсов другим получателям. Примечание. Значение по умолчанию – "Печатать".
Пересылка Факс Электронная почта FTP LDSS eSF	Определяет тип получателя, которому пересылается факс. Примечания. <ul style="list-style-type: none"> • Значение по умолчанию – "Факс". • Этот элемент доступен только со встроенного веб-сервера принтера.

Параметр	Назначение
Пересылка по коду быстрого доступа	Позволяет ввести номер быстрого выбора, соответствующий типу получателя (Факс, Эл.почта, FTP, LDSS или eSF).
Блокировать факсы без имени Выкл. Вкл.	Включение блокирования входящих факсов, передаваемых с устройств с неизвестным идентификатором станции или факса. Примечание. Значение по умолчанию – "Выкл".
Список запрещенных факсов	Включение списка номеров запрещенных факсов, хранящихся в принтере.
Откладывание факсов Режим отложенной факсимильной связи Выкл. Всегда вкл Вручную Запланированный Планирование отложенных факсов	Включить задержку печати на принтере полученных факсов до соответствующей команды пользователя. Разблокирование отложенных факсов можно произвести вручную или в запланированный день и час. Примечание. Значение по умолчанию – "Выкл".
Разрешить получение цветного факса Вкл. Выкл.	Позволяет принтеру получать цветные факсы и распечатывать их в оттенках серого. Примечание. Значение по умолчанию – "Вкл".

Параметры журнала факсов

Параметр	Назначение
Журнал передачи Печатать журнал Не печатать журнал Печатать только при ошибке	Включение печати журнала передачи после выполнения каждого задания факсимильной связи. Примечание. Значение по умолчанию – "Печатать журнал".
Журнал ошибок при приеме Не печатать никогда Печатать при ошибке	Включить печать журнала ошибок при приеме. Примечание. "Не печатать" – настройка по умолчанию.
Автоматическая печать отчетов Вкл. Выкл.	Включение автоматической печати журналов факсимильной связи. Примечания. <ul style="list-style-type: none"> • Значение по умолчанию – "Вкл". • Журналы печатаются после выполнения каждого 200 задания факса.
Источник бумаги для журналов Лоток [x] Многоцелевое устройство подачи	Служит для выбора устройства подачи бумаги при печати журналов. Примечание. По умолчанию используется лоток 1.
Отображение журналов Имя удаленной станции Набранный номер	Определяет отображение в распечатанных журналах набранного номера или имени станции. Примечание. "Имя удаленной станции" – заводская настройка по умолчанию.
Включить журнал заданий Вкл. Выкл.	Разрешает доступ к журналу заданий факса. Примечание. Значение по умолчанию – "Вкл".

Параметр	Назначение
Включить журнал вызовов Вкл. Выкл.	Разрешает доступ к журналу вызовов факса. Примечание. Значение по умолчанию – "Вкл".

Параметры динамика

Параметр	Назначение
Режим динамика Всегда выкл Включено, когда подключено Всегда вкл	Определяет режим работы динамика. Примечание. Настройка по умолчанию – "Включено, когда подключено". Динамик включен до установления соединения факсимильной связи.
Громкость динамика Высокая Низкая	Указание громкости динамика: высокая или низкая. Примечание. Значение по умолчанию – "Высокое".
Громкость звонка Выкл. Вкл.	Включение или отключение звука звонка. Примечание. Значение по умолчанию – "Вкл".

Ответ включен

Параметр	Назначение
Все звонки Только один звонок Только двойной звонок Только тройной звонок Только единичные или двойные звонки Только единичные или тройные звонки Только двойной или тройной звонок	Определяет шаблоны звонка при ответе принтера на звонки. Примечание. "Все звонки" – настройка по умолчанию.

Меню "Режим факса (Настройка сервера факсов)

Режим факсов служит для передачи заданий факсимильной связи серверу факсов.

Параметр	Назначение
В формат	Введите информацию факса с помощью панели управления.
Обратный адрес	
Тема	
Сообщение	
Настройка SMTP	Задаёт данные настройки SMTP.
Первичный шлюз SMTP	Отображает информацию о порте сервера SMTP.
Вторичный шлюз SMTP	

Параметр	Назначение
Формат изображения PDF (.pdf) XPS (.xps) TIFF (.tif)	Укажите формат изображения. Примечание. Значение по умолчанию, заданное изготовителем, — "PDF (.pdf)".
Тип содержимого Текст Графика Текст/фото Фото	Указание содержимого оригинала. Примечание. Значение по умолчанию, заданное изготовителем — "Текст/Фото".
Источник содержимого Монохромный лазерный Цветной лазерный Для струйных принтеров Фото/Пленка Журнал Газета Пресса Другое	Определяет способ создания оригинала. Примечание. Заводской настройкой по умолчанию является значение "Цветной лазерный".
Разрешение факса Стандартный Высокое 200 dpi Сверхвысокое 300 dpi Наивысшее 600 dpi	Задает качество в точках на дюйм (dpi). Примечание. Значение по умолчанию – "Стандартное".
Плотность 1–9	Делает документ более светлым или темным. Примечание. Значение по умолчанию – "5".
Ориентация Книжная Альбомная	Указание ориентации отсканированного изображения. Примечание. Значение по умолчанию, заданное изготовителем, — "Книжная".

Параметр	Назначение
Формат оригинала Letter (по умолчанию) Legal Executive Folio Statement Oficio (Мехико) Universal Автораспознавание формата Смешанный формат A4 A5 A6 JIS B5 Пользовательский формат сканирования [x] Оригинал книги Визитные карточки 4 x 6 " 3 x 5 "	Указание размера оригинала документа. Примечание. Для США "Смешанный формат" – настройка по умолчанию. Значение по умолчанию, заданное изготовителем для других стран – "A4".
Использовать многостраничные файлы TIFF Вкл. Выкл.	Предлагает выбор между одностраничными и многостраничными файлами TIFF. При сканировании многостраничного документа для факса создается либо один файл TIFF, содержащий все страницы, либо несколько файлов TIFF, каждый из которых содержит по одной странице документа. Примечание. Значение по умолчанию – "Вкл".
Включить аналоговый прием Выкл. Вкл.	Позволяет получать аналоговые факсы. Примечание. Значение по умолчанию – "Выкл".

Меню "Параметры электронной почты"

Параметр	Назначение
Настройка сервера электронной почты Тема Сообщение Имя файла	Указание сведений о сервере электронной почты.
Настройка сервера электронной почты Передать мне копию Не отображается Вкл. по умолчанию Выкл. по умолчанию Всегда вкл	Отправлять копию сообщения электронной почты отправителю. Примечание. "Никогда" — заводская настройка по умолчанию.

Параметр	Назначение
Настройка сервера электронной почты Максимальный размер электронной почты 0-65535 КБ	Указывает на максимальный размер эл. письма Примечание. Эл. письма больше указанного размера не отправляются.
Настройка сервера электронной почты Сообщение о недопустимом размере	Отправлять сообщения при превышении допустимого размера сообщения электронной почты.
Настройка сервера электронной почты Ограничить получателей	Указывает имя домена, например, имя домена организации, а затем ограничивает адреса получателей сообщений электронной почты до одного этого имени домена Примечания. <ul style="list-style-type: none"> • Электронную почту можно отправить только на указанный домен. • Допускается задание только одного домена.
Настройка сервера электронной почты Настройка Web Link Сервер Вход Пароль Путь Имя файла Web Link	Определяет параметры сервера Web Link для электронной почты. Примечание. Символы * : ? < > недопустимы в имени пути.
Формат PDF (.pdf) TIFF (.tif) JPEG (.jpg) XPS (.xps) RTF (.rtf) TXT (.txt)	Указать формат. Примечание. Значение по умолчанию, заданное изготовителем, — "PDF (.pdf)".
Параметры PDF Версия PDF 1.2–1.7 A–1a A–1b Сжатие PDF Стандартная Высокая Защищенный PDF Выкл. Вкл. PDF с поиском Выкл. Вкл.	Настройка параметров PDF. Примечания. <ul style="list-style-type: none"> • 1.5 – версия PDF по умолчанию. • "Нормальное" – значение по умолчанию для параметра "Сжатие PDF". Этот пункт меню отображается только при установленном и отформатированном жестком диске. • "Выкл." – значение по умолчанию для параметров "Защищенный PDF" и "PDF с поиском". Для параметра "Защищенный PDF" требуется дважды ввести пароль.

Параметр	Назначение
Тип содержимого Текст Графика Текст/фото Фото	Указание содержимого оригинала. Примечание. Значение по умолчанию, заданное изготовителем — "Текст/Фото".
Источник содержимого Монохромный лазерный Цветной лазерный Для струйных принтеров Фото/Пленка Журнал Газета Пресса Другое	Определение способа изготовления оригинала. Примечание. Заводской настройкой по умолчанию является значение "Цветной лазерный".
Цветной Выкл. Вкл.	Указание режима обработки цветных изображений принтером. Примечание. Значение по умолчанию — "Вкл.".
Разрешение 75 dpi 150 dpi 200 dpi 300 dpi 400 dpi 600 dpi	Указание разрешения в точках на дюйм для сканирования. Примечание. Значение по умолчанию, заданное изготовителем, — 150 dpi.
Плотность 1–9	Делает документ более светлым или темным. Примечание. Значение по умолчанию — "5".
Ориентация Книжная Альбомная	Указание ориентации отсканированного изображения. Примечание. Значение по умолчанию, заданное изготовителем, — "Книжная".

Параметр	Назначение
Формат оригинала Letter (по умолчанию) Legal Executive Folio Statement Oficio (Мехико) Universal Автораспознавание формата Смешанный формат A4 A5 A6 JIS B5 Пользовательский формат сканирования [x] Оригинал книги Визитные карточки 3 x 5 " 4 x 6 "	Указание размера оригинала документа. Примечание. Для США Letter – настройка по умолчанию. Значение по умолчанию, заданное изготовителем для других стран — "A4".
Стороны (двусторонняя печать) Выкл. Длинная сторона Короткая сторона	Указание ориентации оригиналов, загруженных в УАПД для двустороннего сканирования. Примечание. Значение по умолчанию – "Выкл".
Качество JPEG Оптимизация в зависимости от содержимого 5–90	Задание качества фотоизображения JPEG, в зависимости от размера файла и качества изображения. Примечание. Значение по умолчанию – "Оптимизация в зависимости от содержимого".
Текст по умолчанию 5–90	Задание качества изображения текста в зависимости от размера файла и качества изображения. Примечание. Значение по умолчанию, заданное изготовителем, – 75.
Текст/Фото по умолчанию 5–90	Задание качества изображения текста или фотографии в зависимости от размера файла и качества изображения. Примечание. Значение по умолчанию, заданное изготовителем, – 75.
Фото по умолчанию 5–90	Задание качества изображения фотографии в зависимости от размера файла и качества изображения. Примечание. Значение по умолчанию, заданное изготовителем, – 50.
Отправлять изображения по эл. почте как Вложение Web Link	Указание способа передачи изображений. Примечание. Значение по умолчанию, заданное изготовителем, – "Вложение".

Параметр	Назначение
Использовать многостраничные файлы TIFF Вкл. Выкл.	Предлагается выбор между одностраничным и многостраничным файлами TIFF. При сканировании многостраничного документа в эл. сообщении, создается либо один файл TIFF, содержащий все страницы, либо несколько файлов TIFF, каждый из которых содержит по одной странице документа. Примечание. Значение по умолчанию – "Вкл".
Сжатие TIFF LZW JPEG	Указание используемого формата для сжатия файлов TIFF. Примечание. LZW (по Гринвичу) – заводское значение по умолчанию.
Журнал передачи Печатать журнал Не печатать журнал Печатать только при ошибке	Указание о печати журнала передачи. Примечание. Значение по умолчанию – "Печатать журнал".
Источник бумаги для журналов Лоток [x] Многоцелевое устройство подачи	Указание источника бумаги для распечатываемых журналов электронной почты. Примечание. По умолчанию используется лоток 1.
Глубина цвета в битах при передаче по эл. почте 1 бит 8 бит	Включение режима "Текст/Фото" для уменьшения размера файлов, используя 1-битовые изображения в том случае, если для параметра "Цвет" установлен на значение "Выкл.". Примечание. Значение по умолчанию – 8 бит.
Пользовательское задание на сканирование Вкл. Выкл.	Копирование документов, содержащих страницы разного формата Примечания. <ul style="list-style-type: none"> • Значение по умолчанию – "Выкл". • Этот пункт меню отображается только при наличии в принтере установленного, отформатированного жесткого диска.
Предварительный просмотр сканирования Вкл. Выкл.	Определяет режим предварительного просмотра для заданий сканирования. Примечания. <ul style="list-style-type: none"> • Значение по умолчанию – "Выкл". • Этот пункт меню отображается только при наличии в принтере установленного, отформатированного жесткого диска.
Разрешить сохранение в виде кода быстрого доступа Вкл. Выкл.	Сохранение адреса электронной почты для быстрого доступа. Примечания. <ul style="list-style-type: none"> • Значение по умолчанию – "Вкл". • Если выбрано значение "Выкл", кнопка "Сохранение в виде кода быстрого доступа" не отображается на экране "Назначение электронной почты".
Удаление фона с -4 до 4	Настройка степени видимости фона на сканированном изображении. Примечание. Значение по умолчанию – "0".

Параметр	Назначение
Цветовой баланс Голубой – красный Пурпурный – зеленый Желтый – синий	Включение сбалансированных цветов отпечатков.
Выпадение цвета Выпадение цвета Отсутствует Красный Зеленый Синий Порог по умолчанию для красного цвета 0 – 255 Порог по умолчанию для зеленого цвета 0 – 255 Порог по умолчанию для синего цвета 0 – 255	Указание цвета для исключения, а также настраивает параметр выпадения цвета для порогового значения каждого цвета. Примечания. <ul style="list-style-type: none"> • "Нет" – заводская настройка по умолчанию для параметра "Выпадение цвета". • "128" – заводская настройка по умолчанию для порогового значения каждого цвета.
Контрастность 0–5 Оптимизация в зависимости от содержимого	Указание контрастности выходного документа. Примечание. Значение по умолчанию – "Оптимизация в зависимости от содержимого".
Зеркальное отображение Выкл. Вкл.	Создание зеркального отображения оригинала документа. Примечание. Значение по умолчанию – "Выкл".
Негатив изображения Выкл. Вкл.	Создание изображения негатива для оригинала. Примечание. Значение по умолчанию – "Выкл".
Темные детали с -4 до 4	Регулировка степени видимости темных деталей на сканированном изображении. Примечание. Значение по умолчанию – "0".
Настройка скоса в УАП Автовыбор Выкл. Вкл.	Исправление небольшого скоса в сканированном изображении. Примечание. Значение по умолчанию – "Авто".
Сканировать от края до края Выкл. Вкл.	Указание, выполняется ли сканирование оригинала от края до края. Примечание. Значение по умолчанию – "Выкл".
Резкость 1–5	Настройка степени резкости на сканированном изображении. Примечание. Значение по умолчанию – "3".
Температура с -4 до 4	Указание температуры печати – "теплая" или "прохладная". При значении "прохладная" создается изображение с оттенками голубого; при значении "теплая" создается изображение с оттенками красного. Примечание. Значение по умолчанию – "0".

Параметр	Назначение
Использовать сс:/всс: Выкл. Вкл.	Разрешение использования полей "Копия:" и "Скрытая копия:" . Примечание. Значение по умолчанию – "Выкл".

Меню "Параметры FTP"

Параметр	Назначение
Формат PDF (.pdf) TIFF (.tif) JPEG (.jpg) XPS (.xps) RTF (.rtf) TXT (.txt)	Указать формат. Примечание. Значение по умолчанию, заданное изготовителем, – "PDF (.pdf)".
Параметры PDF Версия PDF 1.2–1.7 A–1a A–1b Сжатие PDF Стандартная Высокая Защищенный PDF Выкл. Вкл. PDF с поиском Выкл. Вкл.	Настройка параметров PDF. Примечания. <ul style="list-style-type: none"> • 1.5 – версия PDF по умолчанию. • "Нормальное" – значение по умолчанию для параметра "Сжатие PDF". Этот пункт меню отображается только при установленном и отформатированном жестком диске. • "Выкл." – значение по умолчанию для параметров "Защищенный PDF" и "PDF с поиском". Для параметра "Защищенный PDF" требуется дважды ввести пароль.
Тип содержимого Текст Графика Текст/фото Фото	Указание содержимого оригинала. Примечание. Значение по умолчанию, заданное изготовителем – "Текст/Фото".
Источник содержимого Монохромный лазерный Цветной лазерный Для струйных принтеров Фото/Пленка Журнал Газета Пресса Другое	Определение способа изготовления оригинала. Примечание. Заводской настройкой по умолчанию является значение "Цветной лазерный".
Цветной Выкл. Вкл.	Указание режима обработки цветных изображений принтером. Примечание. Значение по умолчанию – "Вкл".

Параметр	Назначение
Разрешение 75 dpi 150 dpi 200 dpi 300 dpi 400 dpi 600 dpi	Указание разрешения в точках на дюйм (dpi) для сканирования. Примечание. Значение по умолчанию, заданное изготовителем, — 150 dpi.
Плотность 1–9	Делает документ более светлым или темным. Примечание. Значение по умолчанию – "5".
Ориентация Книжная Альбомная	Указание ориентации отсканированного изображения. Примечание. Значение по умолчанию, заданное изготовителем, — "Книжная".
Формат оригинала Letter (по умолчанию) Legal Executive Folio Statement Oficio (Мехико) Universal Автораспознавание формата Смешанный формат A4 A5 A6 JIS B5 Пользовательский формат сканирования [x] Оригинал книги Визитные карточки 3 x 5 " 4 x 6 "	Указание размера оригинала документа. Примечание. Для США Letter – настройка по умолчанию. Значение по умолчанию, заданное изготовителем для других стран — "A4".
Стороны (двусторонняя печать) Выкл. Длинная сторона Короткая сторона	Указание ориентации оригиналов, загруженных в УАПД для двустороннего сканирования. Примечание. Значение по умолчанию – "Выкл.".
Качество JPEG Оптимизация в зависимости от содержимого 5–90	Задание качества изображения JPEG в зависимости от размера файла и качества изображения. Примечания. <ul style="list-style-type: none"> • Значение по умолчанию – "Оптимизация в зависимости от содержимого". • При значении 5 уменьшается размер файла, однако качество изображения ухудшается. • Значение 90 обеспечивает наилучшее качество изображения, однако файл имеет очень большой размер.

Параметр	Назначение
Текст по умолчанию 5–90	Задание качества текста в зависимости от размера файла и качества изображения/ Примечание. Значение по умолчанию, заданное изготовителем, — 75.
Текст/Фото по умолчанию 5–90	Задание качества изображения текста или фотографии в зависимости от размера файла и качества изображения. Примечание. Значение по умолчанию, заданное изготовителем, — 75.
Фото по умолчанию 5–90	Задание качества изображения в зависимости от размера файла и качества изображения. Примечание. Значение по умолчанию, заданное изготовителем, — 50.
Использовать многостраничные файлы TIFF Вкл. Выкл.	Предлагается выбор между одностраничным и многостраничным файлами TIFF. При сканировании многостраничного документа в FTP создается либо один файл TIFF, содержащий все страницы, либо несколько файлов TIFF, каждый из которых содержит по одной странице документа. Примечание. Значение по умолчанию – "Вкл".
Сжатие TIFF LZW JPEG	Указание используемого формата для сжатия файлов TIFF. Примечание. LZW (по Гринвичу) — заводское значение по умолчанию.
Журнал передачи Печатать журнал Не печатать журнал Печатать только при ошибке	Указание о печати журнала передачи. Примечание. Значение по умолчанию – "Печатать журнал".
Источник бумаги для журналов Лоток [x] Многоцелевое устройство подачи	Указание источника бумаги для печати журналов FTP. Примечание. По умолчанию используется лоток 1.
Битовая глубина при передаче по FTP 1 бит 8 бит	Включает режим "Текст/Фото" для воспроизведения маленьких форматов файлов с помощью 1-битных изображений. Примечание. Значение по умолчанию — 8.
Имя файла	Введите базовое имя файла.
Сканирование пользовательского задания Вкл. Выкл.	Позволяет копировать документ, состоящий из разных форматов бумаги, в одном задании сканирования. Примечание. Значение по умолчанию – "Выкл".
Предварительный просмотр сканирования Вкл. Выкл.	Определяет режим предварительного просмотра для заданий сканирования. Примечания. <ul style="list-style-type: none"> • Значение по умолчанию – "Выкл". • Этот пункт меню отображается только при наличии в принтере установленного, отформатированного жесткого диска.

Параметр	Назначение
Разрешить сохранение в виде кода быстрого доступа Вкл. Выкл.	Позволяет создавать коды быстрого доступа для адресов FTP. Примечание. Значение по умолчанию – "Вкл".
Удаление фона с -4 до 4	Регулирование степени видимости фона, видимого на копии. Примечание. Значение по умолчанию – "0".
Цветовой баланс Бирюзовый-красный Пурпурный-зеленый Желтый-синий	Включение сбалансированных цветов отпечатков.
Выпадение цвета Выпадение цвета Отсутствует Красный Зеленый Синий Порог по умолчанию для красного цвета 0 – 255 Порог по умолчанию для зеленого цвета 0 – 255 Порог по умолчанию для синего цвета 0 – 255	Указание цвета для исключения, а также настраивает параметр выпадения цвета для порогового значения каждого цвета. Примечания. <ul style="list-style-type: none"> • "Нет" – заводская настройка по умолчанию для параметра "Выпадение цвета". • "128" – заводская настройка по умолчанию для порогового значения каждого цвета.
Контрастность 0–5 Оптимизация в зависимости от содержимого	Указание контрастности выходного документа. Примечание. Значение по умолчанию – "Оптимизация в зависимости от содержимого".
Зеркальное отображение Выкл. Вкл.	Создание зеркального отображения оригинала документа. Примечание. Значение по умолчанию – "Выкл".
Негатив изображения Выкл. Вкл.	Создание изображения негатива для оригинала. Примечание. Значение по умолчанию – "Выкл".
Темные детали с -4 до 4	Регулировка степени видимости темных деталей на сканированном изображении. Примечание. Значение по умолчанию – "0".
Настройка скоса в УАП Автовыбор Выкл. Вкл.	Исправление небольшого скоса в сканированном изображении. Примечания. <ul style="list-style-type: none"> • Значение по умолчанию – "Авто". • Этот параметр меню поддерживается только в некоторых моделях принтеров.

Параметр	Назначение
Сканировать от края до края Выкл. Вкл.	Указание, выполняется ли сканирование оригинала от края до края. Примечание. Значение по умолчанию – "Выкл".
Резкость 1–5	Настройка степени резкости на сканированном изображении. Примечание. Значение по умолчанию – "3".
Температура с -4 до 4	Позволяет пользователю указать значения для изображений: "теплый" или "прохладный". При значении "прохладная" создается изображение с оттенками голубого; при значении "теплая" создается изображение с оттенками красного. Примечание. Значение по умолчанию – "0".

Меню флэш-диска

Параметры сканирования

Параметр	Назначение
Формат PDF (.pdf) TIFF (.tif) JPEG (.jpg) XPS (.xps) RTF (.rtf) TXT (.txt)	Указать формат. Примечание. Значение по умолчанию, заданное изготовителем, — "PDF (.pdf)".
Параметры PDF Версия PDF 1.2–1.7 A–1a A–1b Сжатие PDF Стандартная Высокая Защищенный PDF Выкл. Вкл. PDF с поиском Выкл. Вкл.	Настройка параметров PDF. Примечания. <ul style="list-style-type: none"> • 1.5 – версия PDF по умолчанию. • "Нормальное" – значение по умолчанию для параметра "Сжатие PDF". • "Выкл." – значение по умолчанию для параметров "Защищенный PDF" и "PDF с поиском". Для параметра "Защищенный PDF" требуется дважды ввести пароль.
Тип содержимого Текст Графика Текст/фото Фото	Указание содержимого оригинала. Примечание. Значение по умолчанию, заданное изготовителем — "Текст/Фото".

Параметр	Назначение
Источник содержимого Монохромный лазерный Цветной лазерный Для струйных принтеров Фото/Пленка Журнал Газета Пресса Другое	Определение способа изготовления оригинала. Примечание. Заводской настройкой по умолчанию является значение "Цветной лазерный".
Цветной Вкл. Выкл.	Указание режима обработки цветных изображений принтером. Примечание. Значение по умолчанию – "Вкл.".
Разрешение 75 dpi 150 dpi 200 dpi 300 dpi 400 dpi 600 dpi	Определяет разрешение в точках на дюйм (dpi) для сканирования. Примечание. Значение по умолчанию, заданное изготовителем, — 150 dpi.
Плотность 1–9	Делает документ более светлым или темным. Примечание. Значение по умолчанию – "5".
Ориентация Книжная Альбомная	Указание ориентации отсканированного изображения. Примечание. Значение по умолчанию, заданное изготовителем, — "Книжная".
Формат оригинала Letter (по умолчанию) Legal Executive Folio Statement Oficio (Мехико) Universal Автораспознавание формата Смешанный формат A4 A5 A6 JIS B5 Пользовательский формат сканирования [x] Оригинал книги Визитные карточки 3 x 5 " 4 x 6 "	Указание размера оригинала документа. Примечание. Для США Letter – настройка по умолчанию. Значение по умолчанию, заданное изготовителем для других стран — "A4".

Параметр	Назначение
Стороны (двусторонняя печать) Выкл. Длинная сторона Короткая сторона	Указание ориентации оригиналов, загруженных в УАПД для двустороннего сканирования. Примечание. Значение по умолчанию – "Выкл".
Качество JPEG Оптимизация в зависимости от содержимого 5–90	Задание качества фотоизображений JPEG в зависимости от размера файла и качества. Примечания. <ul style="list-style-type: none"> • Значение по умолчанию – "Оптимизация в зависимости от содержимого". • При значении 5 уменьшается размер файла, однако качество изображения ухудшается. • Значение 90 обеспечивает наилучшее качество изображения, однако файл имеет очень большой размер.
Текст по умолчанию 5–90	Задание качества текста в зависимости от размера файла и качества изображения. Примечание. Значение по умолчанию, заданное изготовителем, – 75.
Текст/Фото по умолчанию 5–90	Задаёт качество изображения текста или фотографии в зависимости от размера файла и качества изображения. Примечание. Значение по умолчанию, заданное изготовителем, – 75.
Фото по умолчанию 5–90	Задаёт качество фотоизображения в зависимости от размера файла и качества изображения. Примечание. Значение по умолчанию, заданное изготовителем, – 50.
Использовать многостраничные файлы TIFF Вкл. Выкл.	Предлагается выбор между одностраничным и многостраничным файлами TIFF. При сканировании многостраничного документа в FTP создается либо один файл TIFF, содержащий все страницы, либо несколько файлов TIFF, каждый из которых содержит по одной странице документа. Примечание. Значение по умолчанию – "Вкл".
Битовая глубина при сканировании 1 бит 8 бит	Включает режим "Текст/Фото" для воспроизведения маленьких форматов файлов с помощью 1-битных изображений. Примечание. Значение по умолчанию – 8 бит.
Имя файла	Введите базовое имя файла.
Сканирование пользовательского задания Вкл. Выкл.	Копирование документов, содержащих страницы разного формата Примечание. Значение по умолчанию – "Выкл".

Параметр	Назначение
Предварительный просмотр сканирования Вкл. Выкл.	Определяет режим предварительного просмотра для заданий сканирования. Примечания. <ul style="list-style-type: none"> • Значение по умолчанию – "Выкл". • Этот пункт меню отображается только при наличии в принтере установленного, отформатированного жесткого диска.
Удаление фона с -4 до 4	Регулирование степени видимости фона, видимого на копии. Примечание. Значение по умолчанию – "0".
Цветовой баланс Голубой – красный Пурпурный – зеленый Желтый – синий	Включение сбалансированных цветов отпечатков.
Выпадение цвета Выпадение цвета Отсутствует Красный Зеленый Синий Порог по умолчанию для красного цвета 0 – 255 Порог по умолчанию для зеленого цвета 0 – 255 Порог по умолчанию для синего цвета 0 – 255	Указание цвета для исключения, а также настраивает параметр выпадения цвета для порогового значения каждого цвета. Примечания. <ul style="list-style-type: none"> • "Нет" – заводская настройка по умолчанию для параметра "Выпадение цвета". • "128" – заводская настройка по умолчанию для порогового значения каждого цвета.
Контрастность 0–5 Оптимизация в зависимости от содержимого	Задание контрастности сканируемого изображения. Примечание. Значение по умолчанию – "Оптимизация в зависимости от содержимого".
Зеркальное отображение Выкл. Вкл.	Создание зеркального отображения оригинала документа. Примечание. Значение по умолчанию – "Выкл".
Негатив изображения Выкл. Вкл.	Создание изображения негатива для оригинала. Примечание. Значение по умолчанию – "Выкл".
Темные детали с -4 до 4	Регулировка степени видимости темных деталей на сканированном изображении. Примечание. Значение по умолчанию – "0".
Настройка скоса в УАП Автовыбор Выкл. Вкл.	Исправление небольшого скоса в сканированном изображении. Примечание. Значение по умолчанию – "Авто".

Параметр	Назначение
Сканировать от края до края Выкл. Вкл.	Указание, выполняется ли сканирование оригинала от края до края. Примечание. Значение по умолчанию – "Выкл".
Резкость 1–5	Настройка степени резкости на сканированном изображении. Примечание. Значение по умолчанию – "3".
Температура с -4 до 4	Указание температуры печати – "теплая" или "прохладная". При значении "прохладная" создается изображение с оттенками голубого; при значении "теплая" создается изображение с оттенками красного. Примечание. Значение по умолчанию – "0".

Параметры печати

Копии 1 - 999	Служит для задания значения по умолчанию для числа копий каждого задания на печать. Примечание. Значение по умолчанию, заданное изготовителем – 1.
Устройство подачи Лоток [x] Многоцелевое устройство подачи Выбор бумаги вручную Конверт вручную	Определяет устройство подачи бумаги по умолчанию для всех заданий на печать. Примечание. По умолчанию используется лоток 1.
Цветной Цветной Только черный	Указывает, следует ли выполнять цветную печать документа. Примечание. По умолчанию применяется значение "Цветная".
Разобрать (1,1,1) (2,2,2) (1,2,3) (1,2,3)	Формирование стопок последовательных страниц при печати нескольких копий. Примечание. Заводской настройкой по умолчанию является значение "(1,2,3) (1,2,3)".
Стороны (двусторонняя печать) 1-сторонняя 2-сторонняя	Включение двусторонней печати для входящих заданий печати. Примечание. "1-сторонняя" – настройка по умолчанию.
Переплет при двусторонней печати Длинная сторона Короткая сторона	Определяет сшивание двусторонних страниц относительно ориентации страницы. Примечания. <ul style="list-style-type: none"> Значение по умолчанию – "Длинная сторона". При использовании переплета по длинной стороне страницы переплетаются по длинной кромке страницы (с левой стороны при использовании книжной ориентации и с верхней стороны при использовании альбомной ориентации). При использовании переплета по короткой стороне страницы переплетаются по короткой кромке страницы (с верхней стороны при использовании книжной ориентации и с левой стороны при использовании альбомной ориентации).

Ориентация экономии бумаги Автовыбор Альбомная Книжная	Определяет ориентацию листа, на котором распечатывается несколько страниц документа. Примечание. Значение по умолчанию – "Авто".
Экономия бумаги Выкл. 2 стр 3 стр 4 стр 6 стр 9 стр 12 стр 16 стр	Печать изображений нескольких страниц на одной стороне листа бумаги. Примечание. Значение по умолчанию – "Выкл".
Граница экономии бумаги Отсутствует Сплошной	Печать границы на каждом изображении страницы. Примечание. Заводская настройка по умолчанию - "Нет".
Порядок экономии бумаги Горизонтальный Обратный горизонтальный Обратный вертикальный Вертикальный	Служит для задания положения изображений нескольких страниц. Примечания. <ul style="list-style-type: none"> • Значение по умолчанию – "Горизонтально". • Расположение страниц на листе зависит от их количества и ориентации (книжная или альбомная).
Страницы-разделители Выкл. Между копиями Между заданиями Между страницами	Указывает на то, требуется ли вставлять страницы-разделители. Примечание. Значение по умолчанию – "Выкл".
Источник страницы-разделителя Лоток [x] Многоцелевое устройство подачи	Служит для указания устройства подачи, из которого подаются страницы-разделители. Примечание. По умолчанию используется лоток 1.
Пустые страницы Не печатать Печать	Указывает на то, требуется ли вставлять при печати задания чистые страницы. Примечание. Значение по умолчанию – "Не печатать".

Меню "Параметры OCR"

Параметр	Назначение
Автоповорот Вкл. Выкл.	Автоматическое определение ориентации отсканированных документов. Примечание. Значение по умолчанию – "Вкл".
Очистить Выкл. Вкл.	Удаление точек на отсканированном изображении. Примечание. Значение по умолчанию – "Выкл".

Параметр	Назначение
Обнаружение инверсии Вкл. Выкл.	Распознавание и создание редактируемого текста при белом шрифте на черном фоне. Примечание. Значение по умолчанию – "Вкл".
Автоматическое повышение контрастности Выкл. Вкл.	Автоматическая регулировка контрастности для улучшения качества OCR. Примечание. Значение по умолчанию – "Выкл".
Распознанные языки English French (французский) German (немецкий) Spanish (Испанский) Italian (итальянский) Portugues Danish (датский) Dutch (нидерландский) Norwegian (норвежский) Swedish (шведский) Finnish (финский) Hungarian Polish (польский)	Настройка языка или языков, которые могут распознаваться функцией OCR. Для каждого языка выберите одно из следующих значений: Выкл. Вкл. Примечание. Язык активирован по умолчанию. Если задано значение, которого нет в списке распознаваемых языков, языком по умолчанию является английский.

Параметры печати

меню настройки

Параметр	Чтобы
Язык принтера Эмуляция PCL Эмуляция PS	Служит для задания языка интерфейса принтера по умолчанию. Примечания. <ul style="list-style-type: none"> Заводская настройка языка принтера по умолчанию — эмуляция PS. Задание языка принтера по умолчанию не препятствует передаче из прикладных программ заданий на печать с применением другого языка.
Ожидание задания Вкл Выкл	Укажите задания на печать, которые необходимо удалить из очереди на печать, если для них требуются недоступные дополнительные устройства принтера или специальные настройки. Они хранятся в отдельной очереди печати, поэтому остальные задания распечатываются как обычно. При получении недостающих данных или установке дополнительных устройств сохраненные задания распечатываются. Примечания. <ul style="list-style-type: none"> Заводской настройкой по умолчанию является значение "Выкл". Этот пункт меню отображается только при наличии в принтере установленного, отформатированного жесткого диска. Это требование предотвращает удаление сохраненных заданий в случае отключения питания принтера.

Параметр	Чтобы
Область печати Стандартная По странице Страница целиком	Служит для задания логической и физической областей для печати. Примечания. <ul style="list-style-type: none"> • Заводской настройкой по умолчанию является значение "Обычная". При попытке печати данных за пределами области печати, определяемой значением "Стандартная", изображение распечатывается по границам этой области. • При выборе значения «Страница целиком» изображение можно переместить за пределы области печати, определяемые значением «Стандартная». Значение "Страница целиком" влияет только на печать страниц с применением интерпретатора PCL 5e. Этот параметр не влияет на страницы, распечатываемые с использованием интерпретатора PCL XL или PostScript.
Режим принтера Макс. эфф-сть Максимальная скорость	Настройка более высокой скорости печати и увеличение ресурса тонера. Примечание. Максимальная производительность - заводская настройка по умолчанию.
Режим "Только черный" Вкл Выкл	Настройка принтера для печати текста и графики с использованием только черного картриджа. Примечание. Заводской настройкой по умолчанию является значение "Выкл".
Загрузка в ОЗУ Вспышка Диск	Настройка папки для сохранения загруженных файлов. Примечания. <ul style="list-style-type: none"> • Значение по умолчанию, заданное изготовителем, — "ОЗУ". Оперативная память (ОЗУ) предназначена для временного хранения загруженных ресурсов. • Флэш-память и жесткий диск принтера предназначены для постоянного хранения загруженных ресурсов. Ресурсы, загруженные во флэш-память и на жесткий диск принтера, сохраняются даже при выключении принтера. • Это меню отображается только в том случае, если установлен флэш-диск или отформатированный рабочий жесткий диск принтера.
Сохранение ресурсов Вкл Выкл	Определяет операцию, которая применяется к временно загруженным в память принтера ресурсам (например, к шрифтам и макрокомандам, хранящимся в оперативной памяти) при приеме задания, для обработки которого требуется больше памяти, чем доступно. Примечания. <ul style="list-style-type: none"> • Заводской настройкой по умолчанию является значение "Выкл". Загруженные ресурсы хранятся в памяти принтера только до тех пор, пока не требуется увеличение объема свободной памяти. Загруженные ресурсы удаляются, если это требуется для обработки заданий на печать. • Если выбрано значение "Вкл.", загруженные ресурсы сохраняются в памяти принтера при сбросе принтера и при изменении языка. Если свободной памяти принтера становится недостаточно, отображается сообщение Переполнение памяти [38], но загруженные файлы не удаляются.
Порядок печати всех В алфавитном порядке Начиная с первых Начиная с последних	Определение порядка печати отложенных и конфиденциальных заданий при выборе параметра "Печатать все". Примечание. "В алфавитном порядке" — значение по умолчанию, заданное изготовителем. Задания на печать всегда появляются на панели управления принтера в алфавитном порядке.

Меню «Оформление»

Параметр	Чтобы
Стороны (двусторонняя печать) 1-сторонняя 2-сторонняя	Указывает на то, применяется ли режим двусторонней печати («2-сторонняя») по умолчанию ко всем заданиям на печать. Примечания. <ul style="list-style-type: none"> • «1-сторонняя» – заводская настройка по умолчанию. • Можно установить 2-стороннюю печать из программного обеспечения. Для пользователей Windows: Нажмите Файл >Печать, затем нажмите Свойства, Настройки, Параметры или Настройка. Для пользователей Macintosh. Выберите Файл >Печать, а затем измените значения настроек в диалоговом окне печати и всплывающих меню.
Двусторонняя прошивка Длинная сторона Короткая сторона	Определение места сшивания отпечатанных с двух сторон листов относительно ориентации бумаги. Примечания. <ul style="list-style-type: none"> • Значение по умолчанию, заданное изготовителем – Long Edge (Длинная сторона). При использовании переплета по длинной стороне страницы переплетаются по длинной кромке страницы (с левой стороны при использовании книжной ориентации и с верхней стороны при использовании альбомной ориентации). • При использовании переплета по короткой стороне страницы переплетаются по короткой кромке страницы (с верхней стороны при использовании книжной ориентации и с левой стороны при использовании альбомной ориентации).
Копии 1–999	Служит для задания значения по умолчанию числа копий каждого задания на печать. Примечание. «1» — заводская настройка по умолчанию.
Пустые страницы Не печатать Печать	Указывает на то, требуется ли вставлять при печати задания чистые страницы. Примечание. Значение по умолчанию, заданное изготовителем – Do Not Print (не печатать).
Разбор по копиям (1,1,1) (2,2,2) (1,2,3) (1,2,3)	Формирование стопок последовательных страниц при печати нескольких копий. Примечание. «(1,2,3) (1,2,3)» — заводская настройка по умолчанию.

Параметр	Чтобы
Страницы-разделители Выкл. Между копиями Между заданиями Между страницами	Указывает на то, требуется ли вставлять страницы-разделители. Примечания. <ul style="list-style-type: none"> • Заводской настройкой по умолчанию является значение «Выкл.». • Настройка "Между копиями" вставляет пустой лист между каждым экземпляром задания на печать, если параметр "Разбор по копиям" установлен на "(1,2,3) (1,2,3)." Если параметр "Разбор по копиям" установлен на "(1,1,1) (2,2,2)," тогда пустая страница вставляется между каждым комплектом отпечатанных страниц, например, после всех страниц "1" и после всех страниц "2". • При выборе значения "Между заданиями" чистые листы вставляются между заданиями на печать. • При выборе значения "Между страницами" чистый лист вставляется после каждой страницы задания на печать. Этот параметр рекомендуется использовать при печати на прозрачных пленках, а также в тех случаях, когда требуется вставить в документ чистые листы.
Источник страницы-разделителя Лоток [x] Многоцелевое устройство подачи	Служит для указания источника бумаги, из которого подаются страницы-разделители. Примечание. Значение по умолчанию, заданное изготовителем – «Лоток 1» (стандартный лоток).
Экономия бумаги Выключить 2-стр./лист 3-стр./лист 4-стр./лист 6-стр./лист 9-стр./лист 12-стр./лист 16-стр./лист	Печать нескольких страниц на одном листе бумаги. Примечания. <ul style="list-style-type: none"> • Заводской настройкой по умолчанию является значение «Выкл.». • После выбора числа страниц на одном листе размер изображения каждой страницы изменяется таким образом, чтобы на одном листе поместилось необходимое количество изображений страниц.
Порядок экономии бумаги Горизонтально Обратн. горизонт. Обратн. вертик. Вертикально	Определение порядка, в котором распечатываются страницы на одном листе при использовании режима экономии бумаги. Примечания. <ul style="list-style-type: none"> • Значение по умолчанию, заданное изготовителем, – «Горизонтально». • Расположение страниц на листе зависит от их количества и ориентации (книжная или альбомная).
Ориентация экономии бумаги Автовыбор Альбомная Книжная	Определение порядка, в котором распечатываются страницы на одном листе. Примечание. Заводской настройкой по умолчанию является значение «Авто». Выбор книжной или альбомной ориентации осуществляется автоматически.
Граница экономии бумаги Нет Сплошной	Печать рамок при использовании режима экономии бумаги. Примечание. Заводская настройка по умолчанию — «Нет».

Меню "Качество"

Параметр	Назначение
Режим печати Цветной Только черный	Указывает, следует ли печатать цветные изображения. Примечание. По умолчанию применяется значение "Цветная".
Цветокоррекция Автовыбор Выкл. Вручную	Настройка цветопередачи распечатываемой страницы. Примечание. Значение по умолчанию – "Авто".
Разрешение печати 1200 dpi 4800 КЦ	Определяет разрешение отпечатка в точках на дюйм (dpi) или качество цветов (КЦ). Примечание. Значение по умолчанию, заданное изготовителем — "4800 КЦ"
Плотность тонера 1–5	Делает документ более светлым или темным. Примечание. Значение по умолчанию, заданное изготовителем — 4
Улучшение тонких линий Вкл. Выкл.	Этот режим печати является предпочтительным для некоторых файлов, например, для архитектурных чертежей, карт, электронных схем и блок-схем. Примечание. Значение по умолчанию – "Выкл".
Экон цв тонера Вкл. Выкл.	Уменьшение количества тонера, используемого для графики и изображений. Примечания. <ul style="list-style-type: none"> • Значение по умолчанию – "Выкл". • При выборе значения "Вкл." значение параметра "Плотность тонера" игнорируется.
Яркость RGB -6-6	Настройка яркости итогового документа. Примечание. Значение по умолчанию – "0".
Контрастность RGB 0–5	Настройка контрастности итогового документа. Примечание. Значение по умолчанию – "0".
Насыщенность RGB 0–5	Настройка насыщенности распечатываемых цветных изображений. Примечание. Значение по умолчанию – "0".
Цветовой баланс Бирюзовый -5-5 пурпурный -5-5 желтый -5-5 Черный -5-5 Восст. по умолч.	Включение сбалансированных цветов отпечатков. Примечание. Значение по умолчанию – "0".

Параметр	Назначение
Образцы цветов Дисплей sRGB Яркие цвета sRGB Дисплей — истинный черный Яркие цвета Отключен — RGB US CMYK Euro CMYK Яркие цвета CMYK Отключен — CMYK	Печать образцов страниц для каждой таблицы преобразования цветов RGB и CMYK, используемой в принтере.
Ручные уст-ки цвета Изображение RGB Текст RGB Графика RGB	Настройка преобразования цветов RGB. Выберите один из следующих параметров: Яркие цвета Дисплей sRGB Дисплей — истинный черный Яркие цвета sRGB Выкл. Примечания. <ul style="list-style-type: none"> • "Дисплей sRGB" — значение по умолчанию, заданное изготовителем для изображения RGB. • "Яркие sRGB" — значение по умолчанию, заданное изготовителем для текста и графики, задаваемых по схеме RGB.
Ручные уст-ки цвета (продолжение) Изображение CMYK Текст CMYK Графика CMYK	Настройка преобразования цветов CMYK. Выберите один из следующих параметров: US CMYK Euro CMYK Яркие цвета CMYK Выкл. Примечание. US CMYK — настройка по умолчанию для США. Euro CMYK: заводская настройка по умолчанию для других стран.
Настройка цвета	Запуск повторной калибровки таблиц преобразования цветов и разрешение принтеру выполнять настройку отклонений цветов в распечатываемом изображении.
Замена цветных пятен	Назначает специальные значения CMYK для определенных дополнительных цветов. Примечание. Это меню доступно только на встроенном веб-сервере.
Замена RGB	Обеспечивает соответствие цветов итогового документа и оригинала документа. Примечание. Это меню доступно только на встроенном веб-сервере.

Меню "Учет заданий"

Примечание. Этот пункт меню отображается только при наличии в принтере установленного, отформатированного жесткого диска.

Параметр	Назначение
Журнал учета заданий Выкл Вкл	Определяет, будет ли принтер создавать журнал полученных заданий печати. Примечание. Заводской настройкой по умолчанию является значение "Выкл".
Программы учета заданий	Печатает и удаляет файлы журналов или экспортирует их на флэш-накопитель.
Частот журнала учета Ежедневно Еженедельно Ежемесячно	Определяет и устанавливает периодичность создания файла журнала. Примечание. Заводской настройкой по умолчанию является значение "Ежемесячно".
Действие журнала под конец интервала Отсутствует Отправить текущий журнал по эл. почте Отправить текущий журнал по эл. почте и удалить Отправить текущий журнал по почте Отправить текущий журнал по почте и удалить	Определение и настройка ответа принтера по завершении интервала периодичности. Примечание. Заводская настройка по умолчанию - "Нет".
Журнал почти заполнен Выкл 1–99	Задает максимальный размер файла журнала до выполнения принтером действия при заполнении диска. Примечание. Значение по умолчанию, заданное изготовителем – 5
Действие журнала почти заполнено Отсутствует Отправить текущий журнал по эл. почте Отправить текущий журнал по эл. почте и удалить Отправить старый журнал по эл. почте и удалить Отправить текущий журнал по почте Отправить текущий журнал по почте и удалить Отправить старый журнал по почте и удалить Удалить текущий журнал Удалить старый журнал Удалить все журналы Удалить все кроме текущего	Определяет и задает ответ, когда жесткий диск принтера практически заполнен. Примечания. <ul style="list-style-type: none"> • Заводская настройка по умолчанию – "Нет". • Значение, заданное для параметра "Журнал почти заполнен", определяет порог.
Действие журнала заполнено Отсутствует Отправить текущий журнал по эл. почте и удалить Отправить старый журнал по эл. почте и удалить Отправить текущий журнал по почте и удалить Отправить старый журнал по почте и удалить Удалить текущий журнал Удалить старый журнал Удалить все журналы Удалить все кроме текущего	Определяет и задает действия принтера при достижении ограничения заполнения диска (100 МБ). Примечание. Заводская настройка по умолчанию – "Нет".
URL-адрес для публикации журналов	Определяет и задает место публикации журналов учета заданий.

Параметр	Назначение
Адрес эл. почты для отправки журналов	Указание адреса электронной почты, на который устройство отправляет журналы учета заданий.
Префикс файла журн.	Введите префикс для имени файла. Примечание. Текущее имя хоста, указанное в меню TCP/IP используется как префикс файла журнала по умолчанию.

Меню «Служебные программы»

Компонент	Предназначение
Удаление отложенных заданий Конфиденциальн. Отложить Не восстанавливать Все	Удаление с жесткого диска принтера конфиденциальных и отложенных заданий. Примечания. <ul style="list-style-type: none"> Выбор значения этого параметра влияет только на задания, сохраненные в памяти принтера. На закладки, задания печати на флэш-дисках и другие типы отложенных заданий он не влияет. При выборе значения «Не восстанавливать» с жесткого диска или памяти принтера будут удалены все задания печати и отложенные задания, которые <i>не</i> были восстановлены.
Форматировать флэш-память Да Нет	Выполните форматирование флэш-памяти. ПРЕДУПРЕЖДЕНИЕ. Возможность повреждения: Во время форматирования флэш-памяти не выключайте питание принтера. Примечания. <ul style="list-style-type: none"> При выборе значения «Да» из флэш-памяти удаляются все данные. При выборе значения «Нет» запрос на форматирование отменяется. Флэш-память добавляется к памяти принтера посредством установки в принтер дополнительной карты флэш-памяти. Для дополнительного модуля флэш-памяти не должна быть установлена блокировка чтения/записи или записи. Этот элемент меню отображается только в том случае, если установлена исправная карта флэш-памяти.
Удалить загруженные файлы на диске Удалить сейчас Не удалять	Удаление загруженных файлов с жесткого диска принтера, включая все отложенные задания, задания в буфере и сохраненные задания. Примечания. <ul style="list-style-type: none"> При выборе параметра «Удалить сейчас» загруженные файлы будут удалены, а также имеется возможность вернуться к первоначальному экрану по завершении удаления. При выборе параметра «Не удалять» осуществляется возвращение в главное меню «Служебные программы» для моделей принтеров с сенсорным экраном. При выборе параметра «Не удалять» в моделях принтеров с сенсорным экраном принтер возвращается к первоначальному экрану после завершения процесса удаления.

Компонент	Предназначение
Активировать шестнадцатеричный дамп	Упрощение обнаружения причины неполадки при выполнении задания на печать. Примечания. <ul style="list-style-type: none"> • При выборе этого параметра все данные, передаваемые на принтер, распечатываются в шестнадцатеричном и символьном представлении, а управляющие коды не выполняются. • Для выхода из режима шестнадцатеричной трассировки или его отключения, выключите или перезагрузите принтер.
Оценка заполнения Выкл. Вкл.	Расчет приблизительных значений заполнения страницы тонером, выраженный в процентах. Расчет печатается на отдельной странице после выполнения каждого задания. Примечание. Заводской настройкой по умолчанию является значение «Выкл.».

Меню «XPS»

Компонент	Предназначение
Печатать страницы с ошибками Выкл. Вкл.	Печать страницы, содержащей сведения об ошибках, включая ошибки разметки XML. Примечание. Заводской настройкой по умолчанию является значение «Выкл.».

меню «PDF»

Компонент	Предназначение
Уместить на стр. Да Ном.	Масштабирование содержимого страницы в соответствии с выбранным форматом бумаги. Примечание. Значение по умолчанию, заданное изготовителем, — «Нет».
Пометки Не печатать Печать	Печать пометок в файле PDF. Примечание. "Не печатать" — заводская настройка по умолчанию.

Меню «PostScript»

Компонент	Предназначение
Печать ошибок PS Вкл. Выкл.	Печать страницы с ошибкой PostScript. Примечание. Заводской настройкой по умолчанию является значение «Выкл.».
Заблокировать режим запуска PS Вкл. Выкл.	Разрешение пользователям отключать файл SysStart. Примечание. Заводской настройкой по умолчанию является значение «Выкл.».

Компонент	Предназначение
Приоритет шрифта Резидентный Флэш-диск/диск	Служит для задания порядка поиска шрифтов. Примечания. <ul style="list-style-type: none"> • Значение по умолчанию, заданное изготовителем — «Встроенный». • Этот элемент меню отображается только в том случае, если установлен исправный дополнительный модуль флэш-памяти или жесткий диск принтера. • Убедитесь, что опциональная флэш-карта памяти или жесткий диск принтера не защищены от чтения/записи, записи или паролем. • Для параметра «Размер буфера заданий» необходимо задать значение, отличное от 100%.
Сглаживание изображения Вкл. Выкл.	Увеличение контрастности и резкости изображений с низким разрешением и сглаживание цветовых переходов. Примечания. <ul style="list-style-type: none"> • Заводской настройкой по умолчанию является значение «Выкл». • Функция сглаживания изображения не влияет на изображения с разрешением 300 точек на дюйм и выше.

меню "Эмуляция PCL"

Параметр	Чтобы
Источник шрифта Резидентный Диск Загрузка Вспышка Все	Определяет набор шрифтов, используемых в меню «Название шрифта». Примечания. <ul style="list-style-type: none"> • Значение по умолчанию, заданное изготовителем — "Встроенный". При выборе этого значения отображается набор шрифтов по умолчанию, загруженный в ОЗУ на заводе-изготовителе. • При выборе значения "Флэш-память" или "Диск" отображаются все шрифты, которые хранятся в соответствующем дополнительном устройстве. • Дополнительная флэш-память должна быть правильно отформатирована и не должна быть защищена от чтения/записи, записи или с помощью пароля. • При выборе значения «Загруженный» отображаются все шрифты, загруженные в ОЗУ. • При выборе значения "Все" отображаются все шрифты, доступные при выборе какого-либо из указанных выше значений.
Имя шрифта Courier 10	Определяет конкретный шрифт и устройство, в котором он хранится. Примечание. Courier 10 — заводская настройка по умолчанию. Courier отображает название шрифта, идентификатор шрифта и местоположение хранения в принтере. Обозначения источников шрифтов: R – встроенные шрифты, F – флэш-память, K – жесткий диск, D – загруженные шрифты.

Параметр	Чтобы
Набор символов 10U PC-8 12U PC-850	Определяет набор символов для каждого названия шрифта. Примечания. <ul style="list-style-type: none"> • 10U PC-8 - заводская настройка по умолчанию для США. 12U PC-850 - заводская настройка по умолчанию для других стран. • Набор символов состоит из алфавитно-цифровых символов, знаков препинания и специальных символов. Наборы символов поддерживают различные языки и специальные приложения (например, для научных текстов применяется набор математических символов). Отображаются только поддерживаемые наборы символов.
Парам. эмуляции PCL Размер шрифта 1,00–1008,00	Изменение размера (в пунктах) масштабируемых типографских шрифтов. Примечания. <ul style="list-style-type: none"> • Значение по умолчанию, заданное изготовителем — 12 • Размером шрифта называется высота символов шрифта. Один пункт составляет приблизительно 0,014 дюйма. • Минимальное изменение размера в пунктах составляет 0,25.
Парам. эмуляции PCL Шаг печати 0,08–100	Определяет ширину символов (количество sp) для масштабируемых моноширинных шрифтов. Примечания. <ul style="list-style-type: none"> • Значение по умолчанию, заданное изготовителем — 10 • Плотностью печати называется количество символов постоянной ширины на один дюйм. • Минимальное изменение плотности печати составляет 0,01 символов/дюйм. • Для немасштабируемых моноширинных шрифтов плотность печати отображается на дисплее, но не доступна для изменения.
Парам. эмуляции PCL Ориентация Книжная Альбомная	Служит для задания ориентации текста и графики на странице. Примечания. <ul style="list-style-type: none"> • Значение по умолчанию, заданное изготовителем, — "Книжная". При выборе значения "Книжная" текст и графика расположены параллельно короткой стороне страницы. • При выборе значения "Альбомная" текст и графика расположены параллельно длинной стороне страницы.
Парам. эмуляции PCL Строк на страницу 1 – 255	Определяет количество строк на каждой распечатываемой странице. Примечания. <ul style="list-style-type: none"> • Значение по умолчанию, заданное изготовителем для США — 60. Значение по умолчанию для других стран — 64. • Расстояние между строками при печати на принтере определяется значениями параметров "Строк на страницу", "Формат бумаги" и "Ориентация". Выберите формат бумаги и ориентацию, прежде чем задавать значение параметра «Строк на страницу».

Параметр	Чтобы
Парам. эмуляции PCL Ширина A4 198 мм 203 мм	Обеспечивает печать на бумаге формата A4. Примечания. <ul style="list-style-type: none"> • 198 мм - заводская настройка по умолчанию. • Ширина страницы 203 мм соответствует печати восьмидесяти символов с плотностью печати 10 символов/дюйм.
Парам. эмуляции PCL Авто CR после LF Вкл Выкл	Указывает на то, выполняется ли автоматически возврат каретки (CR) после управляющей команды перевода строки (LF). Примечание. Заводской настройкой по умолчанию является значение "Выкл".
Парам. эмуляции PCL Авто LF после CR Вкл Выкл	Указывает на то, выполняется ли автоматически перевод строки (LF) после управляющей команды возврата каретки (CR). Примечание. Заводской настройкой по умолчанию является значение "Выкл".
Изменение номера лотка Назначить МУП Выкл Отсутствует 0 – 199 Назначить лоток <x> Выкл Отсутствует 0 – 199 Назначить ручн. под. Выкл Отсутствует 0 – 199 Назначить ручн. под. Выкл Отсутствует 0 – 199	Настройка принтера для работы с программным обеспечением принтера или приложениями, в которых применяется другая нумерация лотков, дополнительных лотков и других устройств подачи. Примечания. <ul style="list-style-type: none"> • Заводской настройкой по умолчанию является значение "Выкл". • При выборе значения "Нет" команда "Выбрать режим подачи" игнорируется. Отображается только в том случае, если оно выбрано интерпретатором PCL5 . • Значения "0 – 199" позволяют присваивать пользовательские номера.
Изменение номера лотка Просмотр заводских установок МУП: умолч. = 8 Л1: умолч. = 1 Л4: умолч. = 1 Л5: умолч. = 1 Л20: умолч. = 1 Л21: умолч. = 1 Конв: умолч. = 6 По умолч БумРуч = 2 Руч конв:умолч=3	Отображение номеров по умолчанию для всех лотков, дополнительных лотков и других устройств подачи.
Изменение номера лотка Восстан умолчания Да Нет	Восстановление номеров по умолчанию для всех лотков, дополнительных лотков и других устройств подачи.

Меню «HTML»

Использование		Для
Название шрифта Albertus MT Antique Olive Apple Chancery Arial MT Avant Garde Bodoni Bookman Chicago Clarendon Cooper Black Copperplate Coronet Courier Eurostile Garamond Geneva Gill Sans Goudy Helvetica Hoefler Text Intl CG Times Intl Courier Intl Univers	Joanna MT Letter Gothic Lubalin Graph Marigold MonaLisa Recut Monaco New CenturySbk New York Optima Oxford Palatino StempelGaramond Taffy Times TimesNewRoman Univers Zapf Chancery NewSansMTCS NewSansMTCT New SansMTJA NewSansMTKO	Определяет шрифт по умолчанию для документов HTML. Примечание. В документах HTML, для которых не указан шрифт, применяется шрифт Times.

Использование	Для
Размер шрифта 1–255 пунктов	Определяет размер шрифта по умолчанию для документов HTML. Примечания. <ul style="list-style-type: none"> • Значение по умолчанию, заданное изготовителем — 12 пунктов. • Минимальное приращение размера шрифта составляет 1 пункт.
Масштаб 1–400%	Масштабирование шрифта по умолчанию для документов HTML. Примечания. <ul style="list-style-type: none"> • Заводской настройкой по умолчанию является значение 100%. • Минимальное приращение коэффициента масштабирования составляет 1%.
Ориентация Книжная Альбомная	Определяет ориентацию страниц для документов HTML. Примечание. Значение по умолчанию, заданное изготовителем, — "Книжная".
Ширина поля 8–255 мм	Определяет поля страниц для документов HTML. Примечания. <ul style="list-style-type: none"> • Значение по умолчанию, заданное изготовителем — 19 мм. • Минимальное приращение ширины полей составляет 1 мм.

Использование	Для
Фон Не печатать Печать	Указывает, следует ли печатать фон в документах HTML. Примечание. Значение по умолчанию, заданное изготовителем — «Печатать».

меню «Изображение»

Использование	Для
Автоподгонка Вкл. Выкл.	Выбор оптимального формата бумаги, масштаба и ориентации. Примечание. Заводской настройкой по умолчанию является значение «Вкл.». При этом значения для некоторых изображений отменяются заданные значения масштабирования и ориентации.
Инвертировать Вкл. Выкл.	Инверсия монохромных изображений, содержащих два оттенка. Примечания. <ul style="list-style-type: none"> • Заводской настройкой по умолчанию является значение «Выкл.». • Это значение не применяется к изображениям GIF и JPEG.
Масштаб Привязать лев. вер. угол Наилучшее соответствие Привязать центр Подгон выс. и шир. Подгон по высоте Подгон по ширине	Масштабирование изображения в соответствии с форматом бумаги. Примечания. <ul style="list-style-type: none"> • Значение по умолчанию, заданное изготовителем — «Наилучшее соответствие». • При задании для параметра «Автоподгонка» значения «Вкл.» для параметра «Масштабирование» автоматически задается значение «Наилучшее соответствие».
Ориентация Книжная Альбомная Обратная книжная Обратная альбомная	Задание ориентации изображения. Примечание. Значение по умолчанию, заданное изготовителем, — «Книжная».

меню "Справка"

Пункт меню	Описание
Печать всех руководств	Печать всех руководств
Руководство по копированию	Сведения о копировании и настройке параметров
Руководство по использованию электронной почты	Сведения о передаче сообщений эл. почты и настройке параметров
Руководство по использованию факса	Сведения о передаче факсимильных сообщений и настройке параметров
Руководство по использованию FTP	Сведения о сканировании документов и настройке параметров
Качество цвета	Содержит информацию об устранении неполадок, связанных с качеством цветной печати
Руководство по устранению дефектов печати	Содержит рекомендации по устранению повторяющихся дефектов при копировании или печати.

Пункт меню	Описание
Информационное руководство	Справка по источникам дополнительной информации.
Руководство по расходным материалам	Содержит сведения о заказе расходных материалов

Экономия денег с заботой об окружающей среде

Lexmark заботится об экологии и постоянно совершенствует свои принтеры с целью уменьшения их влияния на окружающую среду. При создании продукции мы учитываем экологические требования, проектируем упаковку, чтобы сократить расход материалов, проводим программы по сбору и переработке продукции. Подробнее см.:

- Глава “Уведомления”
- Раздел "Забота об экологии" на веб-узле Lexmark www.lexmark.com/environment
- Программа утилизации Lexmark на веб-узле www.lexmark.com/recycle

Выбрав определенные настройки или задачи принтера, вы можете значительно сократить влияние принтера на окружающую среду. В этой главе описаны параметры и задачи, которые помогут пользователю внести свой вклад в охрану окружающей среды.

Экономия бумаги и тонера

Как показывают исследования, примерно 80% углекислого газа, выбрасываемого в атмосферу в результате использования принтера, связано с использованием бумаги. Можно существенно уменьшить уровень выброса углекислого газа благодаря использованию бумаги, изготовленной из вторсырья, а также выполняя такие рекомендации, как печать на обеих сторонах бумаги, а также печать нескольких страниц на одном листе бумаги.

Для получения сведений о том, как резко сократить использование бумаги и энергии с помощью одной настройки принтера, см. раздел [«использование экономичного режима» на стр. 212](#).

Использование бумаги, изготовленной из вторсырья

Поскольку компания Lexmark заботится о защите окружающей среды, она поддерживает использование офисной бумаги, изготовленной из вторсырья специально для лазерных принтеров. Для получения дополнительных сведений о бумаге из вторсырья, которую можно использовать для печати на данном принтере, см. раздел [«Использование бумаги, изготовленной из вторсырья, и другой офисной бумаги» на стр. 61](#).

Экономия расходных материалов

Печать на обеих сторонах бумаги

Если в вашей модели принтера есть поддержка двусторонней печати, можно выбрать печать только на одной или обеих сторонах.

Примечания.

- Двусторонняя печать является параметром по умолчанию в драйвере печати.
- Полный список поддерживаемых устройств по странам см. на сайте <http://support.lexmark.com>.

Печать нескольких страниц на одном листе бумаги

Можно печатать до 16 последовательных страниц многостраничного документа на одной стороне листа, настроив многостраничную печать (N-страниц) для задания печати.

Проверка точность первого черновика

Перед печатью или созданию нескольких копий документа:

- Для проверки макета документа перед печатью можно использовать функцию предварительного просмотра.
- Распечатайте одну копию документа, чтобы проверить точность содержимого и формата.

Предотвращение замятий бумаги

Правильно настройте тип и размер бумаги во избежание замятий. Подробнее см. [«Предотвращение замятия материалов для печати» на стр. 253](#).

Экономия энергии

использование экономичного режима

1 Откройте веб-обозреватель и в поле адреса введите IP-адрес принтера.

Примечания.

- IP-адрес принтера указан на начальном экране принтера. IP-адрес отображается в виде четырех наборов цифр, разделенных точками, например 123.123.123.123.
- Если используется прокси-сервер, временно отключите его, чтобы обеспечить правильную загрузку веб-страницы.

2 Выберите **Параметры > Общие параметры > Экономичный режим >** выберите параметр

Компонент	Предназначение
Выкл.	Использование заводских настроек по умолчанию для всех настроек, связанных с экономичным режимом. При данной настройке принтер работает с максимальными характеристиками.
Энергия	Снижение энергопотребления, особенно во время простоя принтера. <ul style="list-style-type: none"> • Двигатели принтера не запускаются до тех пор, пока он не будет готов к печати. Перед началом печати первой страницы может быть заметна задержка. • Принтер переходит в спящий режим после минуты простоя.
Энергия/Бумага	Использование всех настроек, связанных с режимами энергопотребления и бумаги.
Обычная бумага	<ul style="list-style-type: none"> • Включение функции автоматической двусторонней печати. • Отключение функций журнала печати.

3 Нажмите **Отправить**.

Уменьшение шума от принтера

Включите тихий режим для снижения уровня шума, создаваемого принтером.

- 1 Откройте веб-обозреватель и в поле адреса введите IP-адрес принтера.

Примечания.

- IP-адрес принтера указан на начальном экране принтера. IP-адрес отображается в виде четырех наборов цифр, разделенных точками, например 123.123.123.123.
- Если используется прокси-сервер, временно отключите его, чтобы обеспечить правильную загрузку веб-страницы.

- 2 Выберите **Параметры >Общие параметры >Тихий режим >** выберите параметр

Параметр	Чтобы
Вкл.	Уменьшает шум от принтера. Примечания. <ul style="list-style-type: none"> • Задания печати выполняются на пониженной скорости. • Двигатели принтера не запускаются до тех пор, пока документ не будет готов к печати. Перед началом печати первой страницы может быть небольшая задержка.
Выкл.	Использование параметров по умолчанию. Примечание. При данной настройке принтер работает с максимальными характеристиками.

- 3 Нажмите кнопку **Отправить**.

Настройка спящего режима

- 1 На начальном экране выберите:



>Параметры >Общие параметры >Таймауты >Спящий режим

- 2 В поле "Спящий режим" выберите количество минут ожидания принтера до перехода в спящий режим.
- 3 Примените изменения.

Использование режима гибернации

Режим гибернации — это режим работы с самым низким энергопотреблением.

Примечания.

- По умолчанию принтер переходит в режим гибернации через три дня.
- Перед отправкой задания на печать выведите принтер из режима гибернации. Аппаратный сброс или длительное нажатие на кнопку перехода в спящий режим выводит принтер из режима гибернации.
- Если принтер находится в режиме гибернации, встроенный веб-сервер отключен.

1 На начальном экране выберите:



>Параметры >Общие параметры

2 В раскрывающемся меню "Нажать кнопку перехода в спящий режим" или "Нажать и удерживать кнопку перехода в спящий режим" выберите **Гибернация**, коснитесь **Отправить**.

Настройка времени ожидания гибернации

Параметр «Время ожидания гибернации» позволяет задать промежуток времени, по истечении которого принтер после обработки задания переходит в состояние пониженного энергопотребления.

Использование встроенного веб-сервера

1 Откройте веб-браузер и в поле адреса введите IP-адрес принтера.

Примечания.

- IP-адрес принтера указан на начальном экране принтера. IP-адрес отображается в виде четырех наборов цифр, разделенных точками, например 123.123.123.123.
- Если используется прокси-сервер, временно отключите его, чтобы обеспечить правильную загрузку веб-страницы.

2 Щелкните **Параметры >Общие параметры >Время ожидания**.

3 В меню «Время ожидания гибернации» выберите количество часов, дней, недель или месяцев ожидания принтера до перехода в состояние пониженного энергопотребления.

4 Нажмите кнопку **Отправить**.

Использование панели управления принтера

1 На панели управления принтера выберите:



>Параметры >Общие параметры >Время ожидания >Время ожидания гибернации

2 Выбор промежутка времени, по истечении которого принтер после обработки задания печати переходит в режим гибернации.

3 Нажмите кнопку **Отправить**.

Использование планирования режимов питания

Параметр «Планирование режимов питания» позволяет пользователю запланировать переход принтера в состояние пониженного энергопотребления или готовности.

Примечание. Эта функция доступна только для сетевых принтеров и для принтеров, подключенных к серверам печати.

Использование встроенного веб-сервера

1 Откройте веб-браузер и в поле адреса введите IP-адрес принтера.

Примечания.

- IP-адрес принтера указан на начальном экране принтера. IP-адрес отображается в виде четырех наборов цифр, разделенных точками, например 123.123.123.123.
- Если используется прокси-сервер, временно отключите его, чтобы обеспечить правильную загрузку веб-страницы.

2 Выберите **Параметры >Общие параметры >Планирование режимов питания**.

3 В меню «Действие» выберите режим питания.

4 В меню «Время» выберите время.

5 В меню «Дни» выберите день или дни.

6 Нажмите **Добавить**.

Настройка яркости дисплея принтера

Для экономии энергии или при затруднениях с чтением надписей на дисплее, можно настроить яркость дисплея.

Использование встроенного веб-сервера

1 Откройте веб-браузер и в поле адреса введите IP-адрес принтера.

Примечания.

- В разделе TCP/IP меню «Сеть/Порты» проверьте IP-адрес принтера. IP-адрес отображается в виде четырех наборов цифр, разделенных точками, например 123.123.123.123.
- Если используется прокси-сервер, временно отключите его, чтобы обеспечить правильную загрузку веб-страницы.

2 Выберите **Параметры >Общие параметры**.

3 В поле "Яркость экрана" введите необходимый процент яркости дисплея.

4 Нажмите кнопку **Отправить**.

Утилизация

Компания Lexmark предлагает программы сбора, а также экологичные способы утилизации. Подробнее см.:

- Глава “Уведомления”
- Раздел "Забота об экологии" на веб-узле Lexmark www.lexmark.com/environment
- Программа утилизации Lexmark на веб-узле www.lexmark.com/recycle

Утилизация продуктов Lexmark

Чтобы вернуть продукты Lexmark на переработку:

- 1 Перейдите на сайт www.lexmark.com/recycle.
- 2 Найдите тип продукта, который необходимо утилизировать, а затем выберите страну или регион в списке.
- 3 Следуйте инструкциям на экране компьютера.

Примечание. Расходные материалы принтера и оборудование, не вошедшее в список программы возврата и утилизации Lexmark, могут быть утилизированы в вашем местном пункте приема утильсырья. За информацией о возможности приемки этих предметов обратитесь в местный пункт приема утильсырья.

Утилизация упаковки Lexmark

Компания Lexmark постоянно стремится использовать минимальное количество упаковочных материалов. Меньшее количество упаковочных материалов обеспечивает максимально эффективную транспортировку принтеров Lexmark, после которой придется выбрасывать меньше упаковочных материалов. Благодаря подобной оптимизации снижается уровень выброса парниковых газов, обеспечивается экономия энергии и сохранение природных ресурсов.

Картонные упаковки Lexmark могут полностью перерабатываться в тех местах, где имеется возможность переработки гофрированной бумаги. В вашей местности подобные пункты по переработке могут отсутствовать.

Используемый в упаковке изделий Lexmark пенопласт поддерживает переработку в соответствующих пунктах. В вашей местности подобные пункты по переработке могут отсутствовать.

При возврате картриджа в Lexmark можно повторно использовать коробку, в которой поставлялся картридж. Компания Lexmark утилизирует эту коробку.

Возврат картриджей Lexmark для повторного использования или утилизации

Благодаря программе Lexmark по сбору картриджей каждый год удается предотвратить попадание на свалку миллионов картриджей. Компания Lexmark предлагает своим заказчикам просто и бесплатно вернуть использованные картриджи для повторного использования или переработки. Абсолютно все возвращаемые в Lexmark пустые картриджи либо используются повторно, либо разбираются для утилизации. Коробки, используемые для возврата картриджей, также утилизируются.

Чтобы вернуть картриджи в компанию Lexmark для повторного использования или утилизации, следуйте указаниям, прилагаемым к принтеру или картриджу, а также используйте наклейку с предварительной оплатой пересылки. Можно также установить следующие компоненты.

- 1** Перейдите на сайт www.lexmark.com/recycle.
- 2** В разделе "Картриджи с тонером" выберите необходимую страну в списке.
- 3** Следуйте инструкциям на экране компьютера.

Закрепление принтера

Установка секретного замка

В принтере предусмотрена возможность установки секретного замка. В указанном месте прикрепите секретный замок, совместимый с большинством портативных компьютеров, чтобы заблокировать принтер.



Заявление об энергозависимости

В принтере есть разные типы памяти, в которых хранятся параметры устройства и сети, а также пользовательские данные.

Тип памяти	Описание
Энергозависимая память	В устройстве используется стандартная <i>оперативная память (ОЗУ)</i> для временной буферизации пользовательских данных во время простых заданий печати.
Энергонезависимая память	В устройстве может быть два типа энергонезависимой памяти: EEPROM и NAND (флэш-память). Оба типа памяти используются для оперативной системы, параметров устройства, информации сети, параметров закладок и встроенных решений.
Память жесткого диска	Не во всех принтерах установлен жесткий диск. Жесткий диск принтера предназначен для выполнения определенных функций на данном принтере. Благодаря ему можно сохранять буферизированные пользовательские данные сложных заданий печати, а также данные форм и шрифтов.

Удаляйте содержимое установленного в вашем принтере устройства памяти в следующих ситуациях.

- Вывод принтера из эксплуатации.
- Замена жесткого диска принтера.

- Перемещение принтера в другой отдел или местоположение.
- Обслуживание принтера сторонними организациями.
- Отправка принтера на сервисное обслуживание.
- Продажа принтера другой организации

Утилизация жесткого диска принтера

Примечание. В некоторых моделях принтера жесткий диск может не быть установлен.

Если требуется высокая безопасность, могут быть необходимы дополнительные действия, чтобы гарантированно ограничить доступ к конфиденциальным данным с жесткого диска принтера, при вывозе принтера (или его жесткого диска) с территории предприятия.

- **Размагничивание** — Стирание данных с жесткого диска посредством магнитного поля.
- **Раздавливание** — Механическое сжатие жесткого диска, чтобы сломать его компоненты и сделать физически невозможным считывание данных
- **Измельчение** — Физическое измельчение жесткого диска на мелкие куски

Примечание. Несмотря на то, что большинство данных можно удалить электронным образом, гарантировать полное удаление данных может только физическое уничтожение каждого жесткого диска, на котором хранились данные.

Очистка энергозависимой памяти

Для энергозависимой памяти (RAM) принтера требуется питание для хранения информации. Для удаления хранящихся в буфере данных просто выключите принтер.

Очистка энергонезависимой памяти

Можно стереть индивидуальные настройки, настройки устройства и сети, параметры безопасности и встроенные решения выполнив следующие действия:

- 1 Выключите принтер.
- 2 При включении принтера нажмите и удерживайте кнопки **2** и **6**. Отпустите кнопки только при появлении на экране индикатора хода выполнения операции.
Будут выполнены операции по включению питания, а меню затем появится меню «Конфигурация». После полного включения принтера список функций появляется на дисплее принтера вместо стандартных значков начального экрана.
- 3 Нажмите **Удалить все параметры**.

Во время данного процесса принтер перезагрузится несколько раз.

Примечание. Функция "Очистить все настройки" надежно удаляет настройки устройства, решения, задания и пароли из памяти принтера.

- 4 Выберите **Назад >Выход из меню конфигурации**.

Принтер выполнит сброс настроек, а затем вернется в обычный рабочий режим.

Очистка памяти жесткого диска принтера

Примечания.

- В некоторых моделях принтера жесткий диск может не быть установлен.
- Настроив параметр «Очистка временных файлов данных» в меню принтера, можно удалить конфиденциальные данные, сохранившиеся при выполнении заданий печати. Для этого нужно выполнить безопасную замену файлов, отмеченных для удаления.

Использование панели управления принтера

1 Выключите принтер.

2 При включении принтера нажмите и удерживайте кнопки **2** и **6**. Отпустите кнопки только при появлении на экране индикатора хода выполнения операции.

Будут выполнены операции по включению питания, а затем появится меню «Конфигурация». После подачи питания на принтер на сенсорном экране отображается список функций.

3 Коснитесь элемента **Очистка диска**, а затем выберите один из следующих параметров.

- **Очистка диска (быстрая)** – этот параметр позволяет выполнять замену данных диска нулями за один проход.
- **Очистка диска (безопасная)** – этот параметр позволяет заменять данные на диске произвольными битовыми комбинациями несколько раз. Затем выполняется проверочный проход. Безопасная замена производится в соответствии со стандартом DoD 5220.22-M по безопасному удалению данных с жесткого диска. Для удаления секретной информации следует использовать этот метод.

4 Нажмите **Да**, чтобы начать очистку диска.

Примечания.

- В строке состояния будет отображаться ход выполнения задания очистки диска.
- Очистка диска может занимать от нескольких минут до часа. В течение этого времени принтер будет не доступен для выполнения других задач пользователя.

5 Выберите **Назад >Выход из меню конфигурации**.

Принтер выполнит сброс настроек, а затем вернется в обычный рабочий режим.

Настройка шифрования жесткого диска принтера

Возможность шифрования жесткого диска во избежание потери важных данных в случае хищения принтера или жесткого диска.

Примечание. В некоторых моделях принтера жесткий диск может не быть установлен.

Использование встроенного веб-сервера

1 Откройте веб-браузер и в поле адреса введите IP-адрес принтера.

Примечания.

- IP-адрес принтера указан на начальном экране принтера. IP-адрес отображается в виде четырех наборов цифр, разделенных точками, например 123.123.123.123.

- Если используется прокси-сервер, временно отключите его, чтобы обеспечить правильную загрузку веб-страницы.

2 Щелкните **Параметры >Безопасность >Шифрование диска**.

Примечание. Параметр "Шифрование диска" отображается в меню "Безопасность" только в том случае, если установлен исправный форматированный жесткий диск принтера.

3 В меню "Шифрование диска" выберите параметр **Включить**.

Примечания.

- При шифровании диска содержимое жесткого диска принтера будет удалено.
- Шифрование диска может занимать от нескольких минут до часа. В течение этого времени принтер будет не доступен для выполнения других задач пользователя.

4 Нажмите кнопку **Отправить**.

Использование панели управления принтера

1 Выключите принтер.

2 При включении принтера нажмите и удерживайте кнопки **2** и **6**. Отпустите кнопки только при появлении на экране индикатора хода выполнения операции.

Будут выполнены операции по включению питания, а меню затем появится меню «Конфигурация». При полном включении принтера, на дисплее принтера появляется список функций.

3 Нажмите **Шифрование диска >Включить**.

Примечание. При шифровании диска содержимое жесткого диска принтера будет удалено.

4 Нажмите **Да**, чтобы продолжить очистку диска.

Примечания.

- Не отключайте принтер во время шифрования. В противном случае это может привести к потере данных.
- Шифрование диска может занимать от нескольких минут до часа. В течение этого времени принтер будет не доступен для выполнения других задач пользователя.
- В строке состояния будет отображаться ход выполнения задания очистки диска. После шифрования диска снова отобразится экран принтера «Включить/отключить».

5 Выберите **Назад >Выход из меню конфигурации**.

Принтер выполнит сброс настроек, а затем вернется в обычный рабочий режим.

Поиск сведений о безопасности принтера

Если требуется высокая безопасность, могут быть необходимы дополнительные действия, чтобы доступ к хранящимся в принтере конфиденциальным данным имели только уполномоченные лица. Для получения дополнительных сведений посетите [веб-страницу безопасности Lexmark](#) или см. *руководство администратора: Встроенный веб-сервер — безопасность* по адресу <http://support.lexmark.com>.

Обслуживание принтера

ПРЕДУПРЕЖДЕНИЕ. Возможность повреждения: Несоблюдение условий для поддержки оптимальной производительности принтера или несвоевременная замена деталей и расходных материалов может привести к повреждению принтера.

Чистка деталей принтера

Чистка принтера

Примечание. Эту задачу, возможно, потребуется выполнять через каждые несколько месяцев.

ПРЕДУПРЕЖДЕНИЕ. Возможность повреждения: Повреждения принтера, возникшие вследствие несоблюдения правил при перемещении, не подпадают под действие гарантии на принтер.

- 1 Убедитесь, что принтер выключен и отключен от электророзетки.



ВНИМАНИЕ-ОПАСНОСТЬ ПОРАЖЕНИЯ ТОКОМ: Во избежание поражения электрическим током при чистке корпуса принтера, прежде чем продолжить, отсоедините кабель питания от электророзетки и отсоедините все кабели принтера.

- 2 Извлеките всю бумагу из стандартного лотка, многофункционального устройства подачи и устройства ручной подачи.
- 3 Удалите пыль, ворс, остатки бумаги вокруг и изнутри принтера мягкой щеткой или воспользовавшись пылесосом.
- 4 Смочите водой чистую ткань без ворса и протрите ею внешние панели принтера.

ПРЕДУПРЕЖДЕНИЕ. Возможность повреждения: Не пользуйтесь бытовыми чистящими средствами или растворами, поскольку они могут повредить покрытие принтера.

- 5 Перед отправлением нового задания печати убедитесь, что все области принтера сухие.

Чистка стекла экспонирования сканера

При ухудшении качества печати, например, появлении полос на скопированных или отсканированных изображениях, выполните чистку стекла экспонирования сканера.

- 1 Слегка смочите водой мягкую ткань без ворса или туалетную бумагу.
- 2 Откройте крышку сканера.



- 3 Очистите показанные области и дайте им высохнуть.



1	Крышка устройства автоматической подачи с белой нижней стороной
2	Крышка сканера с белой нижней стороной
3	Стекло экспонирования сканера
4	Стекло устройства автоматической подачи

- 4 Закройте крышку сканера.

Проверка состояния компонентов и расходных материалов

Проверка состояния компонентов и расходных материалов принтера на панели управления принтера

На начальном экране выберите:

Состояние/Расходные материалы >Просмотр расходных материалов

Проверка состояния компонентов и расходных материалов со встроенного веб-сервера

Примечание. Убедитесь, что компьютер и принтер подключены к одной и той же сети.

1 Откройте веб-обозреватель и в поле адреса введите IP-адрес принтера.

Примечания.

- IP-адрес принтера указан на начальном экране принтера. IP-адрес отображается в виде четырех наборов цифр, разделенных точками, например 123.123.123.123.
- Если используется прокси-сервер, временно отключите его, чтобы обеспечить правильную загрузку веб-страницы.

2 Выберите **Состояние устройства >Дополнительные сведения.**

Примерное число оставшихся страниц

Примерное число оставшихся страниц определяется на основе истории печати принтера. Оно может существенно варьироваться в зависимости от многих факторов, таких как фактическое содержимое документа, параметры качества печати и другие настройки принтера.

Точность значения примерного числа оставшихся страниц может уменьшаться, когда фактический расход принтера отличается от его исторического расхода. Перед приобретением принтера или при замене расходных материалов принимайте во внимание переменный уровень точности оценки.

* Заявленная средняя емкость при непрерывном заполнении страницы для черного или комбинированного картриджа (бирюзовый-пурпурный-желтый) соответствует стандарту ISO/IEC 19798.

Заказ расходных материалов

Для заказа расходных материалов в США получите информацию о ближайших уполномоченных дилерах Lexmark по телефону 1-800-539-6275. В других странах и регионах соответствующую информацию можно найти на веб-сайте компании Lexmark по адресу www.lexmark.com или получить по месту приобретения принтера.

Примечание. Все оценки срока службы расходных материалов сделаны для печати на обычной бумаге формата Letter или A4.

Использование подлинных расходных материалов, услуг и запчастей Lexmark.

Принтер Lexmark наиболее эффективно работает с подлинными расходными материалами и деталями Lexmark. Использование расходных материалов или деталей сторонних производителей может снизить производительность, надежность или срок службы принтера и его компонентов формирования изображения. Использование расходных материалов или деталей сторонних производителей может повлиять на гарантию. Ущерб, возникший в результате использования расходных материалов или деталей сторонних производителей, не покрывается гарантией. Все индикаторы срока службы предназначены для работы с расходными материалами и деталями Lexmark и могут выдавать непредвиденные результаты при использовании расходных материалов или деталей сторонних производителей. Использование компонентов формирования изображения дольше предусмотренного срока службы может повредить принтер Lexmark или связанные компоненты.

Заказ картриджей с тонером

Примечания.

- Расчетный ресурс картриджа указан в соответствии со стандартом ISO/IEC 19798.
- Печать с очень малой областью покрытия в течение продолжительного времени может отрицательно повлиять на ресурс, а также стать причиной выхода из строя деталей картриджа раньше, чем закончится тонер.

Возвращаемые картриджи

Элемент	США и Канада	Европейский Союз, Европейская Экономическая Зона и Швейцария	Остальные страны
Программа возврата картриджей			
Черный	801K	802K	808K
Голубой	801C	802C	808C
Пурпурный	801M	802M	808M
Желтый	801Y	802Y	808Y
Программа возврата картриджей стандартной емкости			
Черный	801SK	802SK	808SK
Подробная информация о странах, относящихся к данному региону, представлена на веб-странице www.lexmark.com/regions .			

Элемент	США и Канада	Европейский Союз, Европейская Экономическая Зона и Швейцария	Остальные страны
Голубой	801SC	802SC	808SC
Пурпурный	801SM	802SM	808SM
Желтый	801SY	802SY	808SY
Программа возврата картриджей высокой емкости			
Черный	801HK	802HK	808HK
Голубой	801HC	802HC	808HC
Пурпурный	801HM	802HM	808HM
Желтый	801HY	802HY	808HY
Программа возврата картриджей сверхвысокой емкости			
Черный	801XK	802XK	808XK
Голубой	801XC	802XC	808XC
Пурпурный	801XM	802XM	808XM
Желтый	801XY	802XY	808XY
Подробная информация о странах, относящихся к данному региону, представлена на веб-странице www.lexmark.com/regions .			

Элемент	Все страны
Обычные картриджи с тонером стандартной емкости	
Черный	800S1
Голубой	800S2
Пурпурный	800S3
Желтый	800S4
Обычные картриджи с тонером высокой емкости	
Черный	800H1
Голубой	800H2
Пурпурный	800H3
Желтый	800H4
Обычные картриджи с тонером сверхвысокой емкости	
Черный	800X1
Голубой	800X2
Пурпурный	800X3
Желтый	800X4
Подробная информация о странах, относящихся к данному региону, представлена на веб-странице www.lexmark.com/regions .	

Заказ копи-картриджей

Элемент	Все страны и регионы
Черный копи-картридж	700Z1
Цветной копи-картридж	700Z5

Заказ комплекта для технического обслуживания

Примечания.

- При использовании определенных типов бумаги, возможно, потребуется более частая замена деталей из комплекта техобслуживания.
- В комплект для ТО входит термоблок и модуль передачи. Их также можно заказать и заменить по-отдельности.
- Для замены комплекта для ТО обратитесь в службу поддержки пользователей по адресу <http://support.lexmark.com> или к представителю по обслуживанию.

Наименование детали	Тип	Номер по каталогу
Комплект для ТО	115 V	40X7615
	220 V	40X7616
	100 V	40X7617

Заказ контейнера для отработанного тонера

Элемент	Все страны и регионы
Контейнер для отработанного тонера	C540X75G

Хранение расходных материалов

Расходные материалы для принтера следует хранить в чистом прохладном помещении. Неиспользованные расходные материалы храните в фирменной упаковке указанной стороной вверх.

Не допускайте воздействия на расходные материалы следующих факторов:

- прямой солнечный свет;
- температура выше 35°C;
- высокая влажность (более 80%);
- атмосфера с повышенным содержанием солей;
- агрессивные газы;
- пыль.

Замена расходных материалов

Замена емкости для отработанного тонера

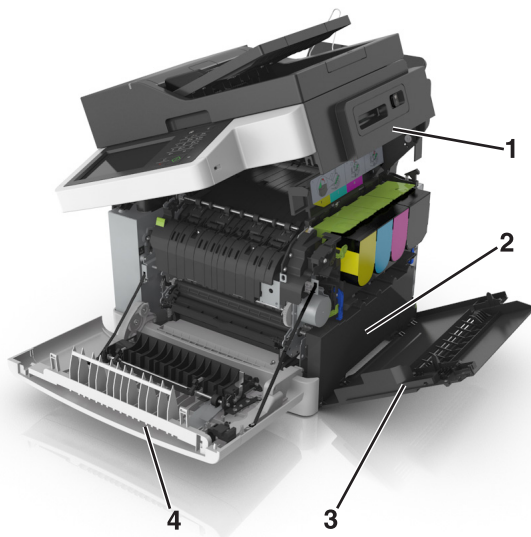

1	Верхняя дверца
2	Контейнер для отработанного тонера
3	Крышка справа
4	Передняя дверца

1 Извлеките новую емкость для отработанного тонера из упаковки.

2 Откройте переднюю дверцу.

 **ВНИМАНИЕ-ГОРЯЧАЯ ПОВЕРХНОСТЬ:** Внутренние детали принтера могут сильно нагреваться. Для уменьшения опасности получения травмы из-за горячего компонента дождитесь остывания поверхности перед тем, как до нее дотронуться.

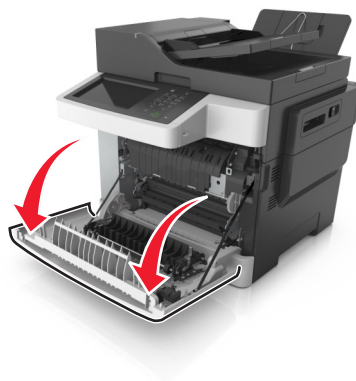

3 Откройте верхнюю дверцу.



4 Снимите крышку с правой стороны.

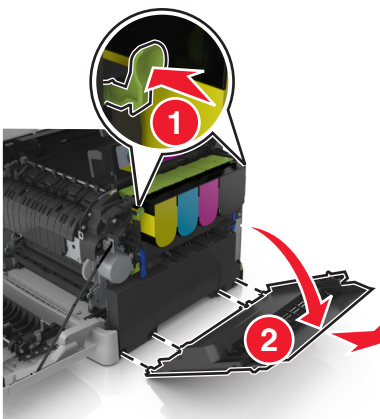

5 Нажмите на зеленые рычаги с обеих сторон емкости для отработанного тонера и извлеките ее.

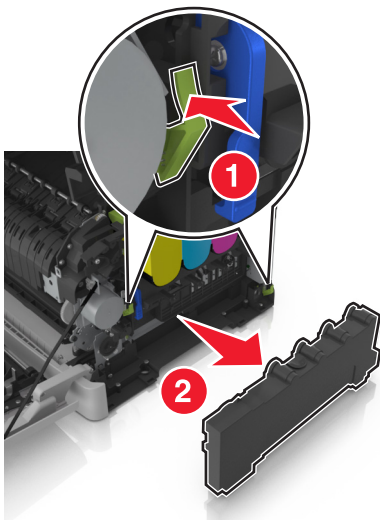

6 Поместите емкость в прилагаемую упаковку.

Подробнее см. [«Утилизация продуктов Lexmark» на стр. 216.](#)

7 Вставьте сменную емкость для отработанного тонера.

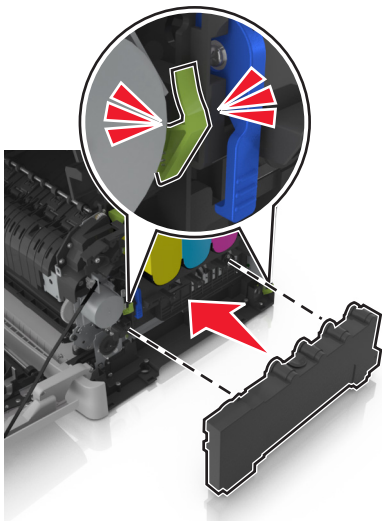

8 Установите крышку с правой стороны.

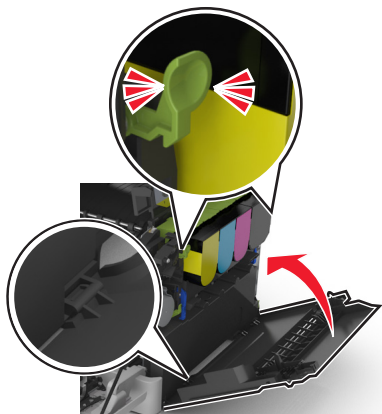

9 Сдвиньте фиксатор лотка на правой панели принтера и осторожно закройте верхнюю дверцу.



10 Закройте переднюю дверцу.

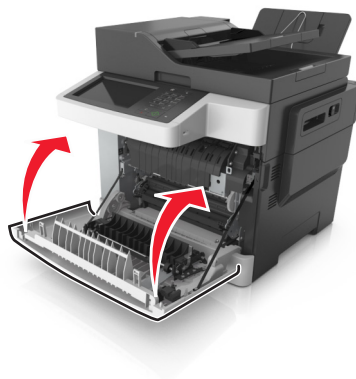

Замена черного и цветного формирователей изображения

1 Откройте переднюю дверцу.



ВНИМАНИЕ-ГОРЯЧАЯ ПОВЕРХНОСТЬ: Внутренние детали принтера могут сильно нагреваться. Для уменьшения опасности получения травмы из-за горячего компонента дождитесь остывания поверхности перед тем, как до нее дотронуться.

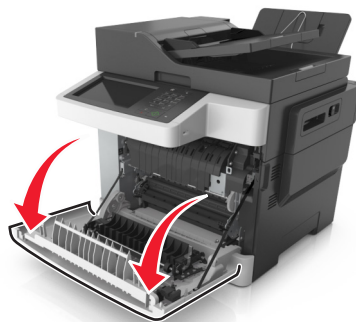

2 Откройте верхнюю дверцу.



3 Извлеките картриджи с тонером. Для этого необходимо поднять ручку картриджа, а затем аккуратно вытянуть его из формователя изображения.

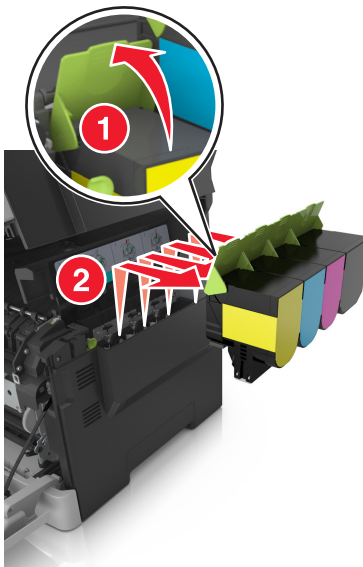

4 Снимите крышку с правой стороны.

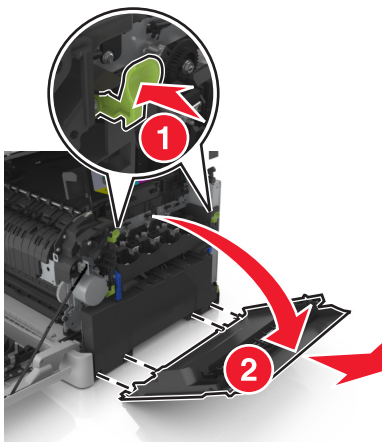

5 Нажмите на зеленые рычаги с обеих сторон емкости для отработанного тонера и извлеките ее.

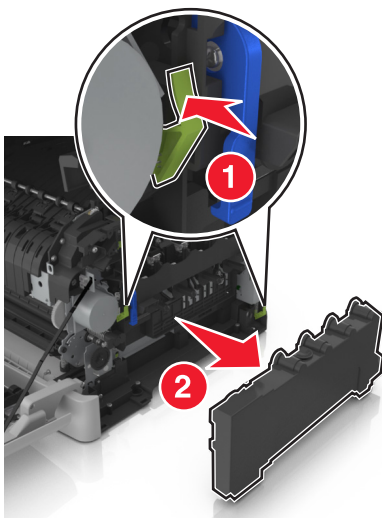

6 Поднимите синие рычаги на блоке формирования изображения, а затем потяните его на себя до остановки.

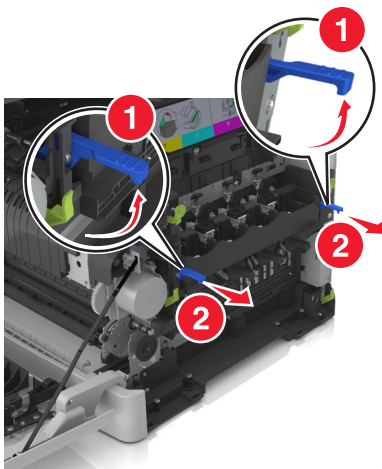

- 7 Нажмите на синий рычаг, а затем возьмитесь за зеленые ручки по бокам блока формирования изображений и извлеките его.

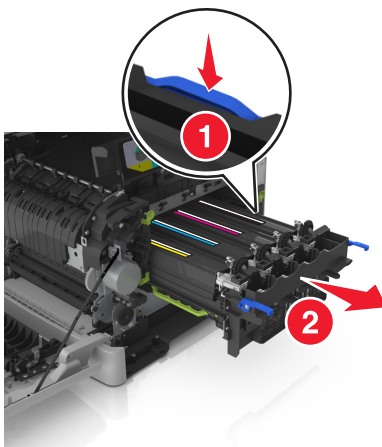

- 8 Снимите упаковочные материалы с блока формирования черных и цветных изображений.

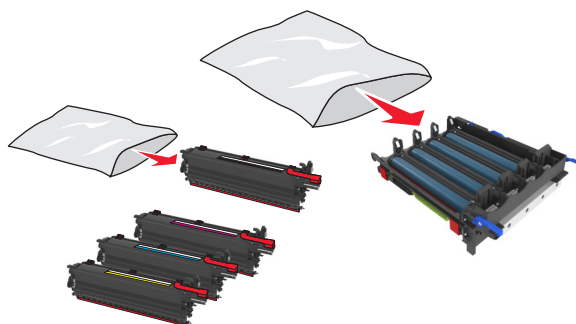

Примечания.

- Блок формирования цветных изображений включает блок формирования изображения, а также голубой, пурпурный, желтый и черный блоки проявителя.
 - Блок формирования черных изображений включает блок формирования изображения и черный блок проявителя.
- 9 Положите использованный блок формирования изображений пакет в пакет, в который был упакован запасной блок.

Подробнее см. [«Утилизация продуктов Lexmark» на стр. 216.](#)

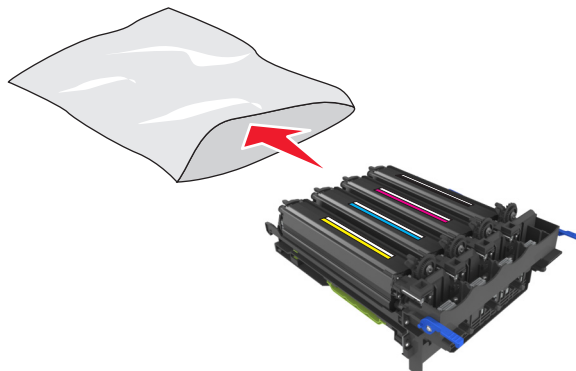

Примечание. При замене блока формирования черных изображений сохраните голубой, пурпурный и желтый блоки проявителя. Утилизируйте только черный блок проявителя.

- 10** Аккуратно потрясите блок проявителя желтого, бирюзового, пурпурного и черного цвета из стороны в сторону.

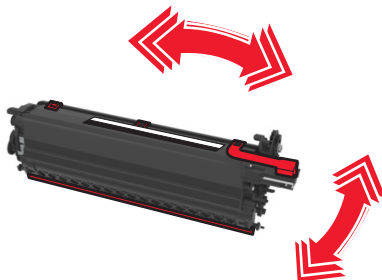

- 11** Снимите красную упаковочную полоску и ткань с блоков проявителя.

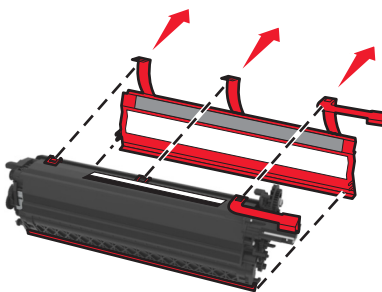

- 12** Аккуратно вставьте блоки проявителя желтого, бирюзового, пурпурного и черного цветов.

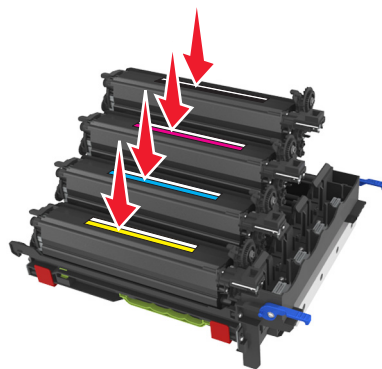

Примечание. Убедитесь, что каждый блок проявителя установлен в гнездо для соответствующего цвета.

13 Снимите красную упаковочную полоску с блока формирования изображений.

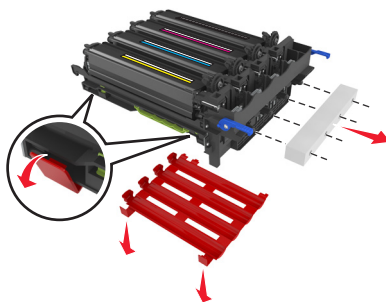

ПРЕДУПРЕЖДЕНИЕ. Возможность повреждения: Не прикасайтесь к блестящему фотобарабану под блоком формирования изображений. В противном случае это может привести к снижению качества печати.



14 Выровняйте и вставьте блок формирования изображений.

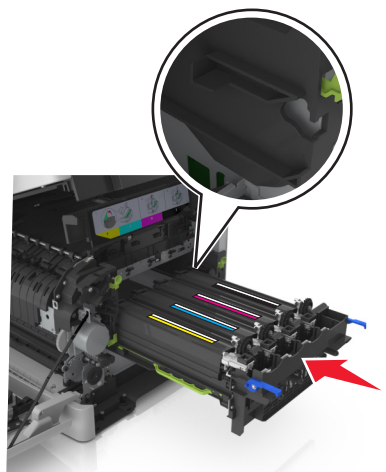

- 15** Осторожно, но с усилием нажмите на синие рычаги вниз так, чтобы формирователь изображений встал на место.

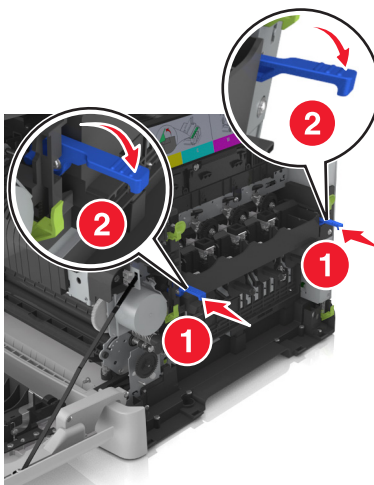

Примечание. Убедитесь в том, что блок формирования изображений полностью стал на свое место.

- 16** Вставьте емкость для отработанного тонера.

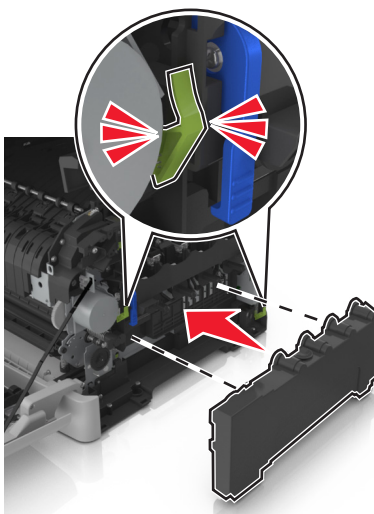

- 17** Установите крышку с правой стороны.

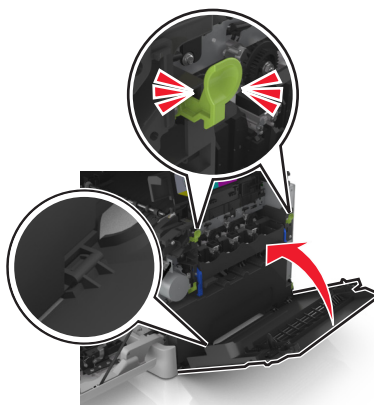

18 Вставьте картриджи с тонером.

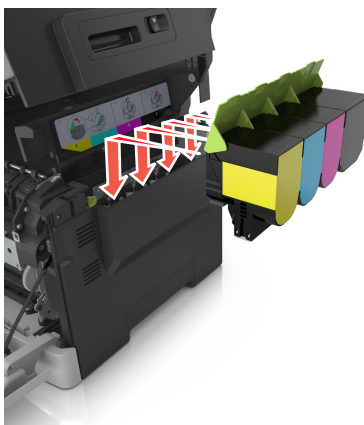

19 Сдвиньте фиксатор лотка на правой панели принтера и осторожно закройте верхнюю дверцу.

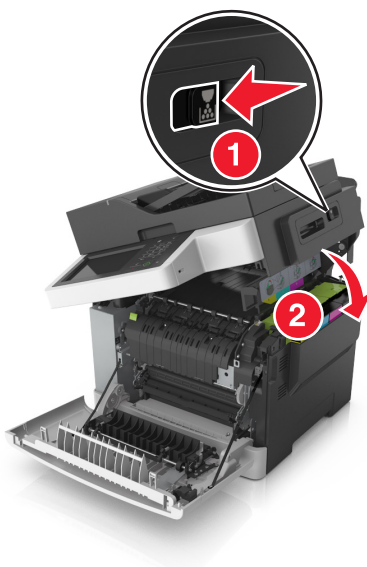

20 Закройте переднюю дверцу.

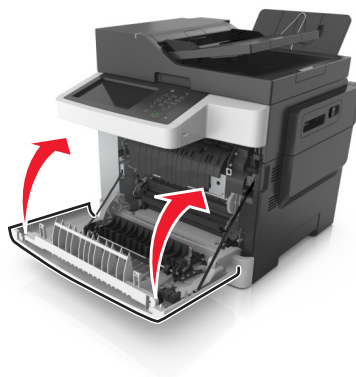

Замена картриджей с тонером

ПРЕДУПРЕЖДЕНИЕ. Возможность повреждения: Гарантия не распространяется на повреждения в результате использования картриджей сторонних производителей.

Примечание. При использовании картриджей с тонером сторонних производителей качество печати может снизиться.

- 1 Откройте верхнюю дверцу.



- 2 Извлеките картридж с тонером. Для этого поднимите ручку, а затем аккуратно вытяните его из формователя изображения.

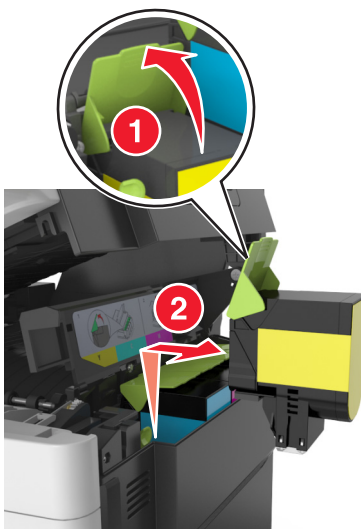

3 Распакуйте новый картридж с тонером, а затем извлеките его из упаковки.

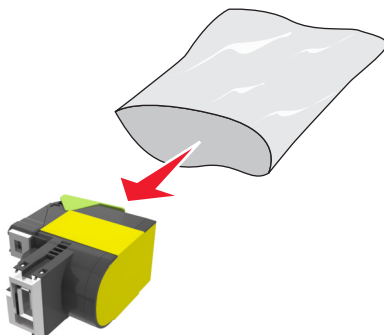

4 Выровняйте новый картридж, а затем нажмите на него так, чтобы он полностью вошел на свое место.



5 Сдвиньте фиксатор лотка на правой панели принтера и осторожно закройте верхнюю дверцу.



6 Перед утилизацией положите использованный картридж с тонером в пакет, в который был упакован запасной картридж.

Подробнее см. [«Утилизация продуктов Lexmark» на стр. 216.](#)

Замена блока проявителя

Блок проявителя следует заменить в случае появления дефектов при печати или при повреждении принтера.

1 Откройте переднюю дверцу.

 **ВНИМАНИЕ-ГОРЯЧАЯ ПОВЕРХНОСТЬ:** Внутренние детали принтера могут сильно нагреваться. Для уменьшения опасности получения травмы из-за горячего компонента дождитесь остывания поверхности перед тем, как до нее дотронуться.

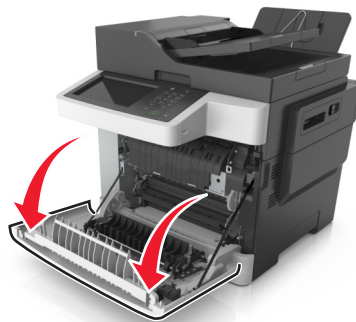

2 Откройте верхнюю дверцу.



- 3 Поднимите рукоятку картриджа с тонером и аккуратно вытащите его из блока формирования изображений.

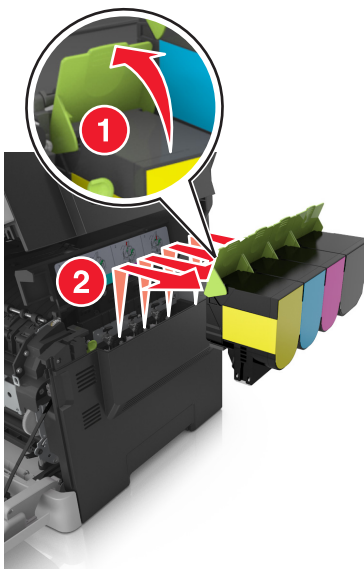

- 4 Снимите крышку с правой стороны.

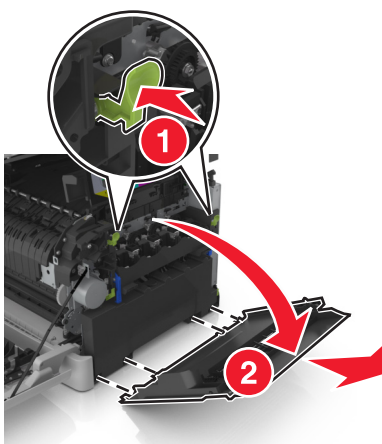

- 5 Нажмите на зеленые рычаги с обеих сторон емкости для отработанного тонера и извлеките ее.

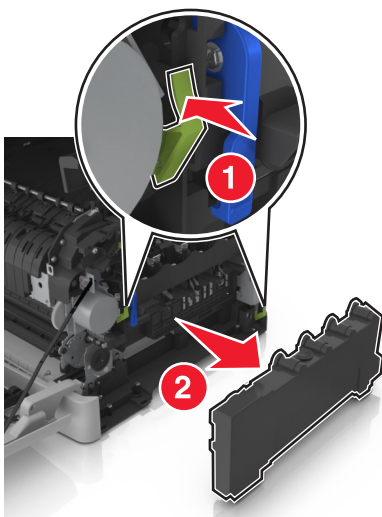

- 6 Поднимите синие рычаги на блоке формирования изображения, а затем потяните его на себя до остановки.

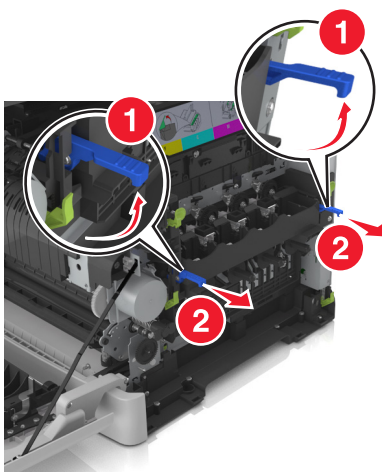

- 7 Нажмите на синий рычаг, а затем возьмитесь за зеленые ручки по бокам блока формирования изображений и извлеките его.

ПРЕДУПРЕЖДЕНИЕ. Возможность повреждения: Не дотрагивайтесь до внутренней стороны формователя изображения. Это может привести к его повреждению.

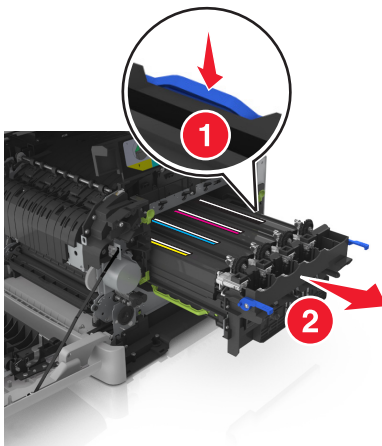

8 Извлеките использованный блок проявителя.

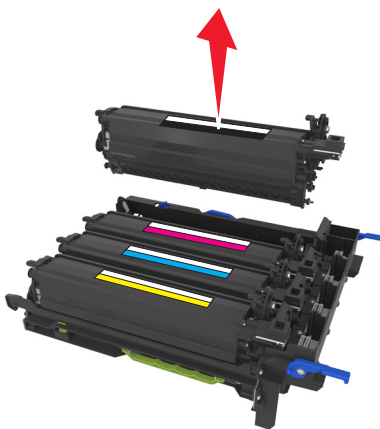

9 Перед извлечением сменного блока проявителя из упаковки аккуратно потрясите его из стороны в сторону.

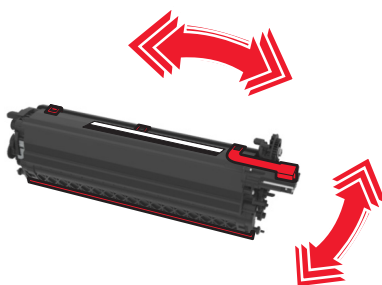

10 Снимите с блока проявителя красную транспортировочную крышку.

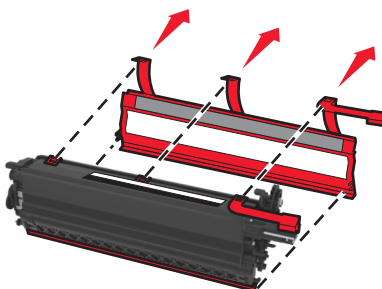

11 Вставьте блок проявителя.

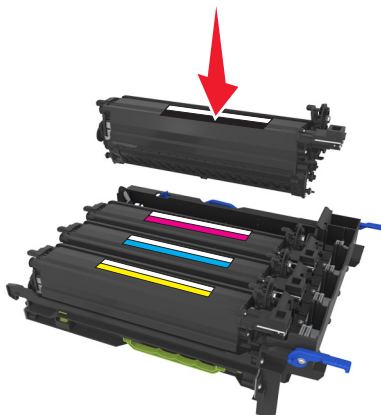

12 Выровняйте и вставьте блок формирования изображений.

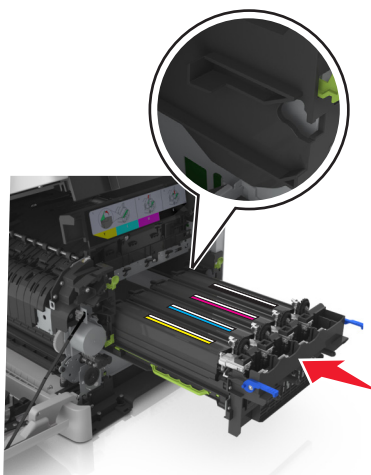

13 Осторожно, но с усилием нажмите на синие рычаги вниз так, чтобы формирователь изображений встал на место.

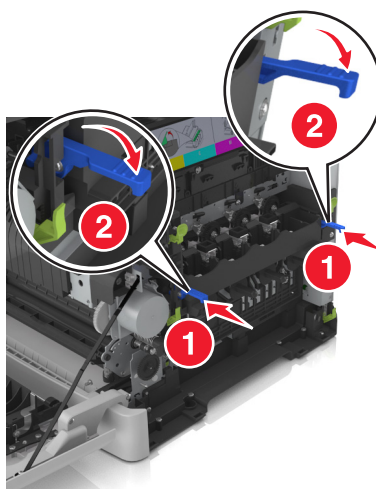

Примечание. Убедитесь в том, что блок формирования изображений полностью стал на свое место.

14 Замените емкость для отработанного тонера.

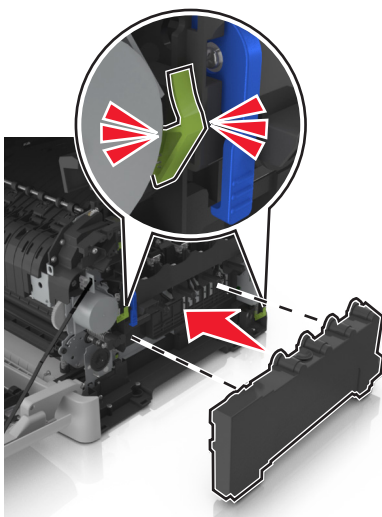

15 Установите крышку с правой стороны.

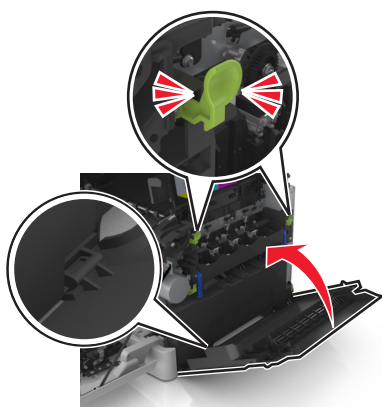

16 Вставьте картриджи с тонером.

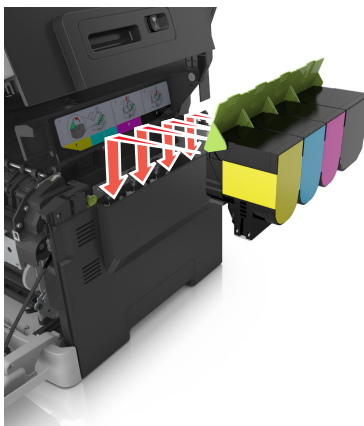

17 Сдвиньте фиксатор лотка на правой панели принтера и осторожно закройте верхнюю дверцу.



18 Закройте переднюю дверцу.

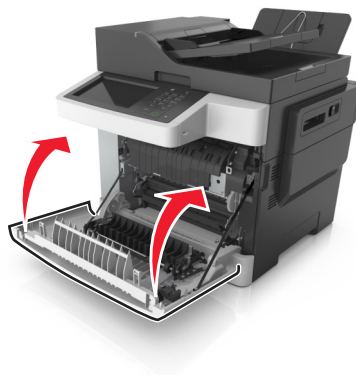

19 Перед утилизацией положите использованный блок проявителя пакет в пакет, в который был упакован запасной блок.

Подробнее см. [«Утилизация продуктов Lexmark» на стр. 216.](#)

Перемещение принтера

Подготовка к перемещению принтера

⚠ ВНИМАНИЕ-ВОЗМОЖНОСТЬ ТРАВМЫ: Принтер весит более 18 кг (40 фунтов), поэтому для его безопасного перемещения требуется не менее двух человек.

⚠ ВНИМАНИЕ-ВОЗМОЖНОСТЬ ТРАВМЫ: При перемещении принтера, действуйте в соответствии с данными рекомендациями во избежание травм или повреждения принтера:

- Выключите принтер с помощью выключателя и отсоедините кабель питания от электрической розетки.
- Перед перемещением принтера отсоедините от него все кабели.

- Поднимите принтер с дополнительного лотка и отставьте его в сторону, не поднимайте лоток и принтер одновременно.

Примечание. Поднимайте принтер за выемки для рук с обеих сторон принтера.

ПРЕДУПРЕЖДЕНИЕ. Возможность повреждения: Повреждения принтера, возникшие вследствие несоблюдения правил при перемещении, не подпадают под действие гарантии на принтер.

Перемещение принтера

При перемещении принтера и дополнительных аппаратных модулей необходимо предпринимать нижеперечисленные меры предосторожности.

- Габариты тележки, используемой для перемещения принтера, должны соответствовать габаритам основания принтера.
- Габариты тележки, используемой для перемещения дополнительных аппаратных модулей, должны соответствовать габаритам этих модулей.
- Удерживайте принтер в вертикальном положении.
- Избегайте резких движений.

Транспортировка принтера

При транспортировке принтера используйте оригинальную упаковку.

Управление принтером

Поиск расширенной информации о сети и данных для администратора

В этой главе описаны основные задачи администратора по поддержке с использованием Embedded Web Server. Для получения сведений о дополнительных задачах по поддержке системы см. *Руководство по работе в сети* на компакт-диске с программным обеспечением и документацией или в документе *Техника безопасности по использованию Embedded Web Server. Руководство администратора* доступном на веб-узле службы поддержки Lexmark по адресу <http://support.lexmark.com>.

Проверка виртуального дисплея

- 1 Откройте веб-браузер и в поле адреса введите IP-адрес принтера.

Примечания.

- В разделе TCP/IP меню «Сеть/Порты» проверьте IP-адрес принтера. IP-адрес отображается в виде четырех наборов цифр, разделенных точками, например 123.123.123.123.
- Если используется прокси-сервер, временно отключите его, чтобы обеспечить правильную загрузку веб-страницы.

- 2 Проверьте виртуальный дисплей, который отображается в левом верхнем углу экрана. Виртуальный дисплей работает как обычный дисплей на панели управления принтера.

Настройка уведомлений по электронной почте

Настройте отправку уведомлений по электронной почте с принтера, когда заканчиваются расходные материалы или если необходимо заменить или добавить бумагу, а также при замятии бумаги.

- 1 Откройте веб-браузер и в поле адреса введите IP-адрес принтера.

Примечания.

- IP-адрес принтера указан на начальном экране принтера. IP-адрес отображается в виде четырех наборов цифр, разделенных точками, например 123.123.123.123.
- Если используется прокси-сервер, временно отключите его, чтобы обеспечить правильную загрузку веб-страницы.

- 2 Выберите **Настройка**.

- 3 В разделе "Другие параметры" выберите **Настройка сигнала эл. почты**.

- 4 Выберите элементы, для которых следует получать уведомление, и введите адреса электронной почты.

- 5 Нажмите кнопку **Отправить**.

Примечание. Подробнее о настройке сервера эл. почты можно узнать у своего системного администратора.

Просмотр отчетов

Можно просмотреть некоторые отчеты от встроенного веб-сервера. Эти отчеты удобны при оценке состояния принтера, сети и расходных материалов.

1 Откройте веб-браузер и в поле адреса введите IP-адрес принтера.

Примечания.

- IP-адрес принтера указан на начальном экране принтера. IP-адрес отображается в виде четырех наборов цифр, разделенных точками, например 123.123.123.123.
- Если используется прокси-сервер, временно отключите его, чтобы обеспечить правильную загрузку веб-страницы.

2 Щелкните **Отчеты**, а затем выберите тип отчета, который необходимо просмотреть.

Настройка уведомлений о расходных материалах с сервера Embedded Web Server

Можно определить, каким образом должны выдаваться уведомления о заканчивающихся расходных материалах или истечении их ресурса. Для этого соответствующие предупреждения необходимо настроить.

Примечания.

- Можно выбрать предупреждения для картриджей с тонером, блока формирования изображений, комплекта технического обслуживания и емкости для отработанного тонера.
- Можно настроить предупреждения о низком уровне ресурса, заканчивающемся ресурсе и очень низком уровне расходных материалов. Не все предупреждения можно настроить на уведомление о завершении ресурса. Предупреждения обо всех состояниях расходных материалов можно отправлять по электронной почте.
- Долю оставшихся расходных материалов, при которой будет сгенерировано уведомление, можно указать для некоторых расходных материалов и некоторых состояний расходных материалов.

1 Откройте веб-обозреватель и в поле адреса введите IP-адрес принтера.

Примечания.

- В разделе TCP/IP меню «Сеть/порты» проверьте IP-адрес принтера. IP-адрес отображается в виде четырех наборов цифр, разделенных точками, например 123.123.123.123.
- Если используется прокси-сервер, временно отключите его, чтобы обеспечить правильную загрузку веб-страницы.

2 Выберите **Параметры >Параметры печати >Уведомления о расходных материалах**.

3 В раскрывающемся меню каждого расходного материала один из вариантов уведомления.

Уведомление	Описание
Выкл.	Обычное поведение принтера для всех расходных материалов.
Только по эл. почте	Принтер создает сообщение эл. почты при наступлении определенного состояния расходных материалов. Состояние расходных материалов указывается на странице меню и странице состояния.
Предупреждение	Принтер отображает предупредительное сообщение и создает сообщение электронной почты с информацией о состоянии расходных материалов. При наступлении определенного состояния расходных материалов принтер не останавливается.
Останов с продолжением ¹	Принтер останавливает обработку заданий при наступлении определенного состояния расходных материалов. Пользователь должен нажать кнопку, чтобы продолжить печать.
Останов без продолжения ^{1,2}	Принтер останавливается при наступлении определенного состояния расходных материалов. Для продолжения печати требуется заменить расходные материалы.
<p>¹ При включении функции уведомления о расходных материалах принтер создает сообщение электронной почты с информацией о состоянии расходных материалов.</p> <p>² Когда какие-либо расходные материалы заканчиваются, принтер останавливается во избежание повреждений.</p>	

4 Нажмите кнопку **Отправить**.

Копирование параметров на другие принтеры

Примечание. Эта функция имеется только на сетевых принтерах.

1 Откройте веб-браузер и в поле адреса введите IP-адрес принтера.

Примечания.

- В разделе TCP/IP меню «Сеть/Порты» проверьте IP-адрес принтера. IP-адрес отображается в виде четырех наборов цифр, разделенных точками, например 123.123.123.123.
- Если используется прокси-сервер, временно отключите его, чтобы обеспечить правильную загрузку веб-страницы.

2 Выберите **Копировать параметры принтера**.

3 Чтобы изменить язык, выберите язык в раскрывающемся списке, а затем щелкните **Щелкните здесь, чтобы выбрать язык**.

4 Выберите **Параметры принтера**.

5 В соответствующие поля введите IP-адрес исходного и конечного принтера.

Примечание. Чтобы добавить или удалить целевой принтер, щелкните **Добавить целевой IP** или **Удалить целевой IP**.

6 Выберите **Копировать параметры принтера**.

Восстановление значений по умолчанию, заданных изготовителем

Если требуется сохранить список текущих настроек меню для справки, прежде чем восстанавливать заводские настройки по умолчанию, распечатайте страницу настроек меню. Подробнее см. [«Печать страницы параметров меню» на стр. 43](#).

Если необходим более комплексный способ восстановления использующихся по умолчанию заводских настроек, воспользуйтесь функцией «Удалить все параметры». Подробнее см. [«Очистка энергонезависимой памяти» на стр. 219](#).

ПРЕДУПРЕЖДЕНИЕ. Возможность повреждения: При восстановлении заводских настроек по умолчанию восстанавливаются исходные заводские настройки для большинства параметров принтера. Исключения: язык дисплея, пользовательские форматы и сообщения, а также параметры меню "Сеть/порт". Все загруженные файлы, хранящиеся в оперативной памяти, удаляются. На загруженные файлы, хранящиеся во флэш-памяти или на жестком диске принтера, это не влияет.

На начальном экране выберите:



>Параметры >Общие параметры >Заводские значения >Восстановить сейчас >Отправить

Устранение замятий

Предотвращение замятия материалов для печати

Загрузите бумагу надлежащим образом.

- Убедитесь в том, что бумага лежит ровно в лотке.

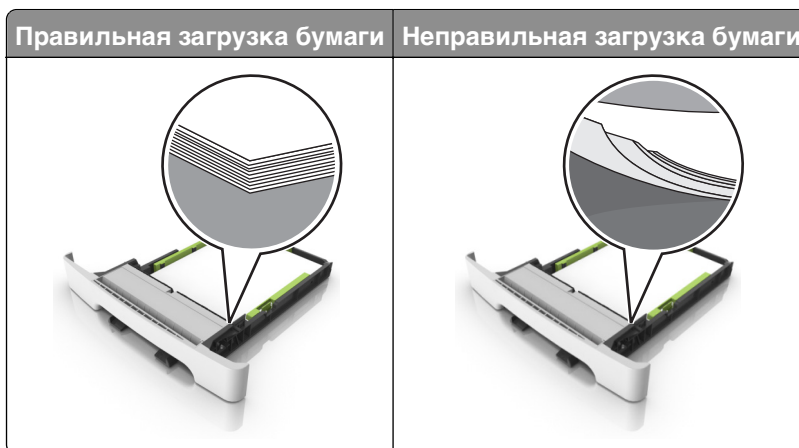

- Не извлекайте лоток, когда принтер выполняет печать.
- Не выполняйте загрузку бумаги в лоток, когда принтер выполняет печать. Это необходимо сделать до начала печати или после запроса на загрузку.
- Не загружайте слишком много бумаги. Убедитесь в том, что высота стопки загруженной бумаги ниже индикатора максимальной загрузки бумаги.
- Не прилагайте усилия при загрузке бумаги в лоток. Загрузите стопку в лоток, как показано на рисунке.

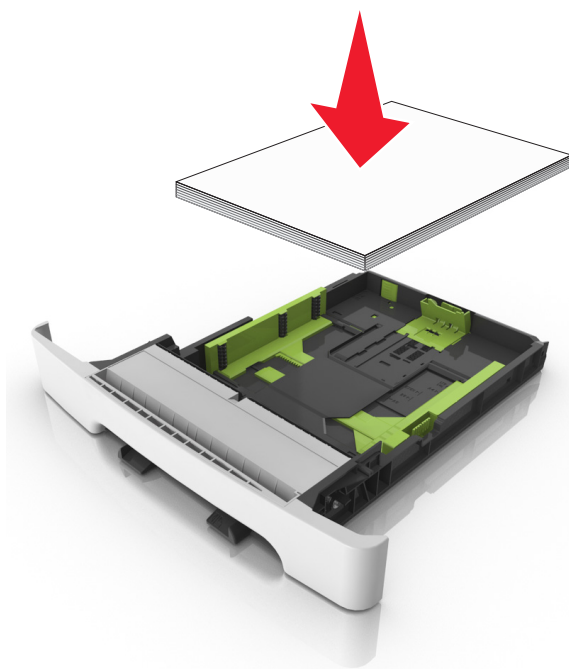

- Убедитесь, что направляющие в лотке или многофункциональном устройстве подачи установлены правильно и не слишком прижаты к стопке бумаги или конвертов.
- После загрузки бумаги задвиньте лотки в принтер до упора.

Необходимо использовать рекомендованную бумагу

- Используйте только рекомендованную бумагу или специальные материалы для печати.
- Не загружайте в принтер измятую, покоробленную, влажную и скрученную бумагу.
- Перед загрузкой изогните стопку бумаги в разные стороны, пролистайте ее и выровняйте края.

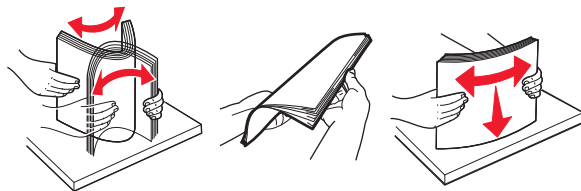

- Не используйте бумагу, разрезанную или обрезанную вручную.
- Не помещайте в один лоток бумагу, различающуюся по формату, плотности или типу.
- Убедитесь, что формат и тип бумаги правильно указаны на компьютере или панели управления принтера.
- Следуйте рекомендациям изготовителя при хранении бумаги.

Значение сообщений о замятиях бумаги и их местоположение

При замятии, на дисплее принтера отображается сообщение о месте замятия и сведения о том, как устранить замятие. Откройте дверцы, крышки и лотки, указанные на дисплее, чтобы устранить замятие.

Примечание. Если параметр "Восстановление после замятия" установлен в положение "Вкл." или "Авто", тогда принтер снова печатает замятые страницы. Однако, параметр «Авто» не гарантирует печать страницы.

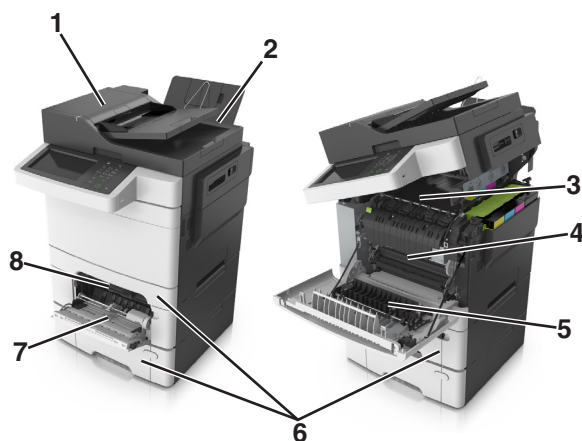

	Местоположение замятия	Сообщение на дисплее	Инструкции по устранению
1	Устройство автоматической подачи документов (УАП)	Замятие страницы [x], откройте верхнюю крышку автоподатчика [28y.xx]	Уберите всю бумагу из лотка УАПД, затем извлеките всю замятую бумагу.
2	Стандартный лоток	Замятие страницы [x], очистите стандартный выходной лоток [203.xx]	Извлеките замятую бумагу.
3	Термоблок	Замятие страницы [x], откройте переднюю дверцу для очистки термоблока [202.xx]	Откройте переднюю дверцу, вытащите фиксатор и, удерживая крышку термоблока опущенной, извлеките замятую бумагу.
4	Передняя дверца	Замятие страницы [x], откройте переднюю дверцу [20y.xx]	Откройте переднюю дверцу, а затем извлеките замятую бумагу.
5	Область устройства двусторонней печати	Замятие страницы [x], откройте переднюю дверцу для очистки устройства двусторонней печати [23y.xx]	Откройте переднюю дверцу, а затем извлеките замятую бумагу.
6	Лоток [x]	Замятие страницы [x], откройте лоток [x] [24y.xx]	Вытащите указанный лоток, затем извлеките замятую бумагу.
7	Многоцелевое устройство подачи	Замятие страницы [x], очистите многоцелевое устройство подачи [250.xx]	Нажмите на рычаг освобождения бумаги, чтобы поднять валики бумаги, а затем извлеките замятую бумагу.
8	Устройство ручной подачи	Замятие страницы [x], очистите устройство ручной подачи [251.xx]	Извлеките замятую бумагу.

Замятие страницы [x], очистите стандартный выходной лоток [203.xx]

- 1 Откройте верхнюю дверцу.



- 2 Возьмите замятую бумагу с каждой стороны и аккуратно выньте ее из принтера.

Примечание. Убедитесь в полном извлечении обрывков бумаги.



3 Откройте переднюю дверцу.

 **ВНИМАНИЕ-ГОРЯЧАЯ ПОВЕРХНОСТЬ:** Внутренние детали принтера могут сильно нагреваться. Для уменьшения опасности получения травмы из-за горячего компонента дождитесь остывания поверхности перед тем, как до нее дотронуться.

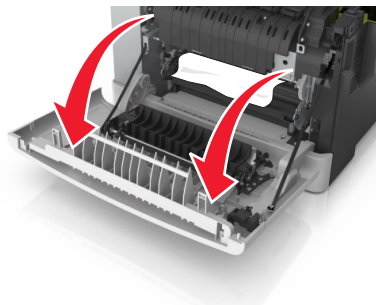

a Если бумага видна под термоблоком, возьмитесь за замятую бумагу с обеих сторон и выньте ее из лотка.

Примечание. Убедитесь в полном извлечении обрывков бумаги.

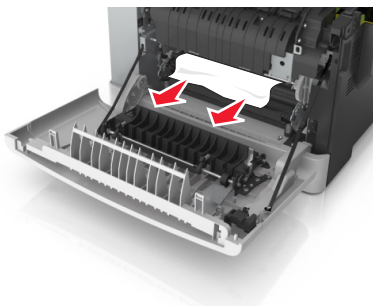

- б** Потяните зеленый рычаг, чтобы открыть крышку термоблока.

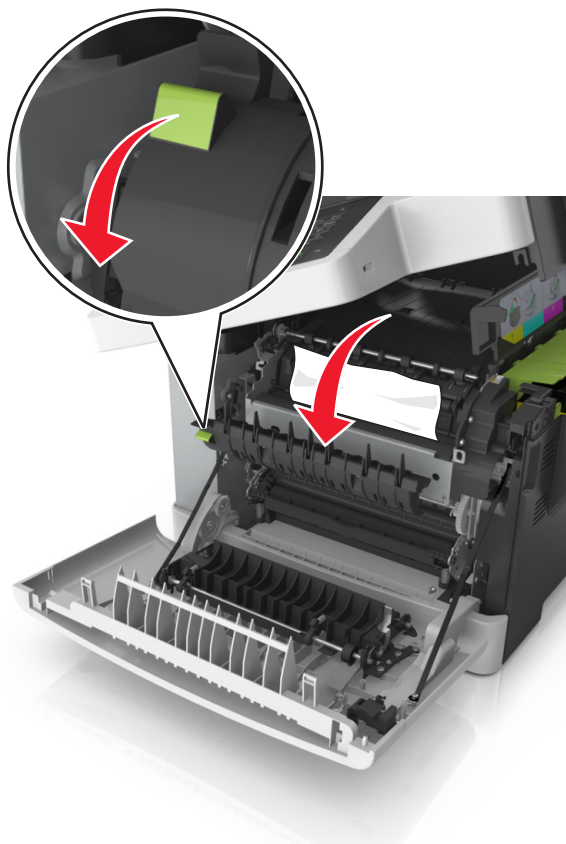

- в** Если в термоблоке есть замятая бумага, извлеките ее, удерживая крышку термоблока.

Примечание. Убедитесь в полном извлечении обрывков бумаги.

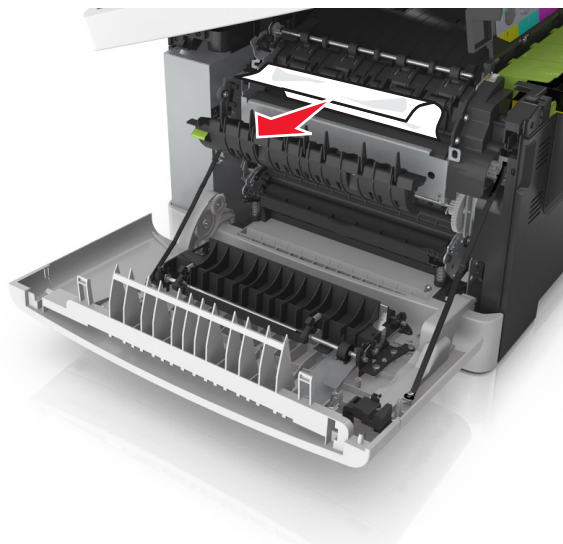

4 Сдвиньте фиксатор лотка на правой панели принтера и осторожно закройте верхнюю дверцу.



5 Закройте переднюю дверцу.

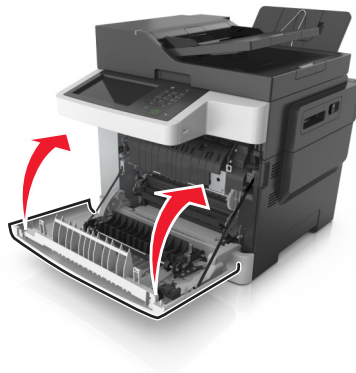

6 На панели управления принтера нажмите **Готово** для удаления сообщения и продолжения печати.

Замятие страницы [x], откройте переднюю дверцу для очистки термоблока [20у.xx]

1 Откройте переднюю дверцу.



ВНИМАНИЕ-ГОРЯЧАЯ ПОВЕРХНОСТЬ: Внутренние детали принтера могут сильно нагреваться. Для уменьшения опасности получения травмы из-за горячего компонента дождитесь остывания поверхности перед тем, как до нее дотронуться.

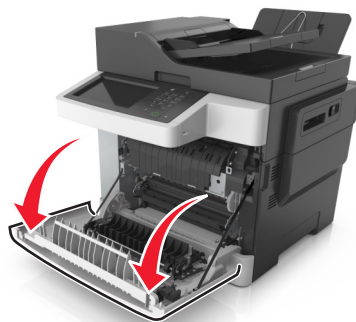

2 Откройте верхнюю дверцу.



3 Потяните зеленый рычаг, чтобы открыть крышку термоблока.

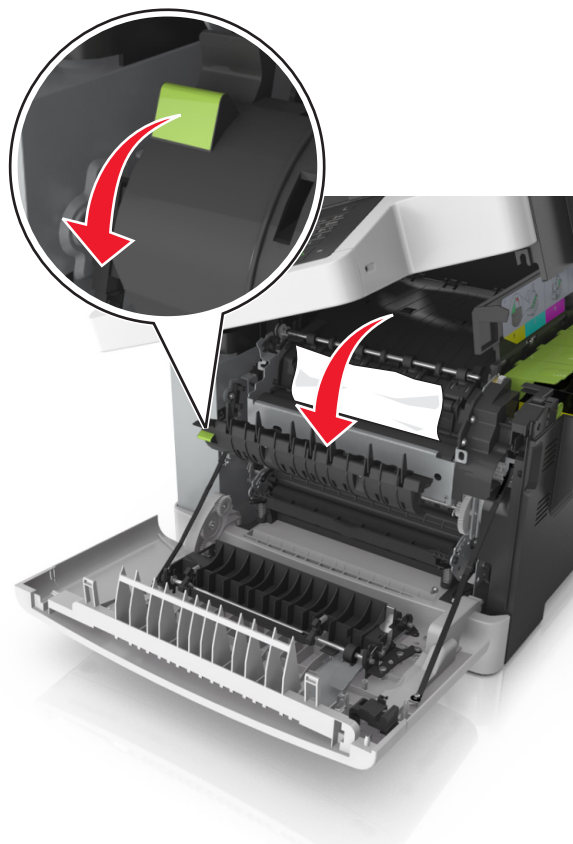

4 Удерживая крышку термоблока, извлеките замятую бумагу.

Примечание. Убедитесь в полном извлечении обрывков бумаги.

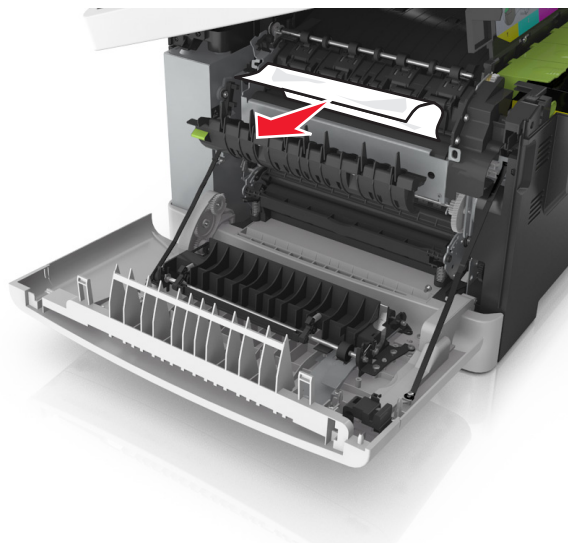

5 Сдвиньте фиксатор лотка на правой панели принтера и осторожно закройте верхнюю дверцу.

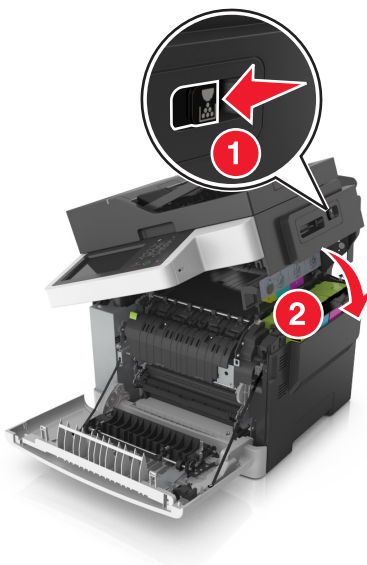

6 Закройте переднюю дверцу.

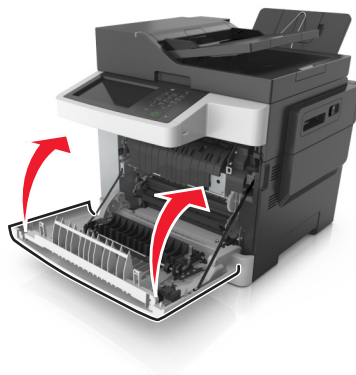

7 На панели управления принтера нажмите **Готово** для удаления сообщения и продолжения печати.

Замятие страницы [x], откройте переднюю дверцу [20у.хх]

1 Откройте переднюю дверцу.



ВНИМАНИЕ-ГОРЯЧАЯ ПОВЕРХНОСТЬ: Внутренние детали принтера могут сильно нагреваться. Для уменьшения опасности получения травмы из-за горячего компонента дождитесь остывания поверхности перед тем, как до нее дотронуться.

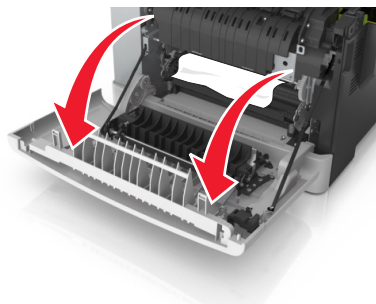

2 Возьмите замятую бумагу с каждой стороны и аккуратно выньте ее из принтера.

Примечание. Убедитесь в полном извлечении обрывков бумаги.

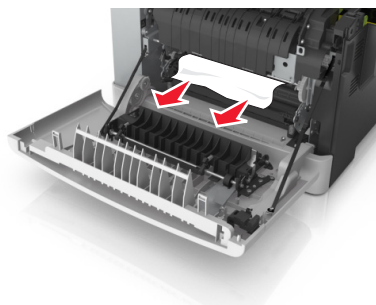

3 Закройте переднюю дверцу.

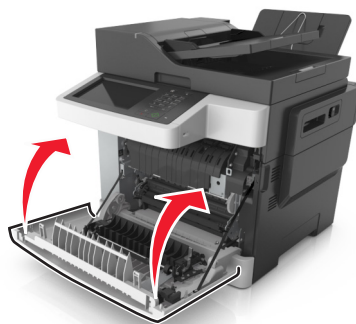

4 На панели управления принтера нажмите **Готово** для удаления сообщения и продолжения печати.

Замятие на странице [x], откройте переднюю дверцу для очистки устройства двусторонней печати [23у.хх]

1 Откройте переднюю дверцу.



ВНИМАНИЕ-ГОРЯЧАЯ ПОВЕРХНОСТЬ: Внутренние детали принтера могут сильно нагреваться. Для уменьшения опасности получения травмы из-за горячего компонента дождитесь остывания поверхности перед тем, как до нее дотронуться.

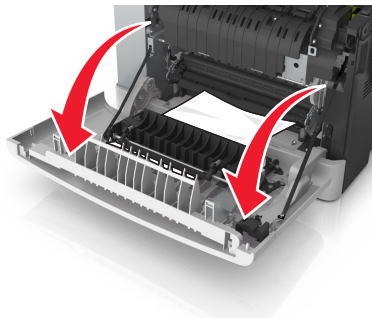

2 Возьмите замятую бумагу с каждой стороны и аккуратно выньте ее из принтера.

Примечание. Убедитесь в полном извлечении обрывков бумаги.

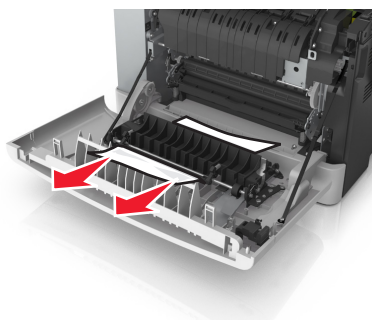

3 Закройте переднюю дверцу.

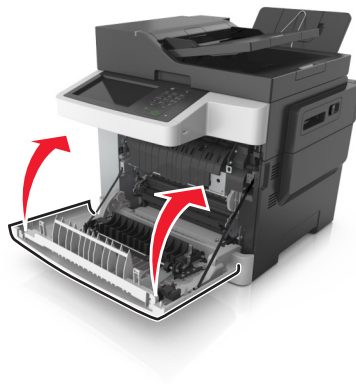

4 На панели управления принтера нажмите **Готово** для удаления сообщения и продолжения печати.

Замятие страницы [x], откройте лоток [x] [24y.xx]

1 Полностью извлеките лоток.

Примечание. В сообщении на дисплее принтера указывается лоток, в котором обнаружено замятие бумаги.

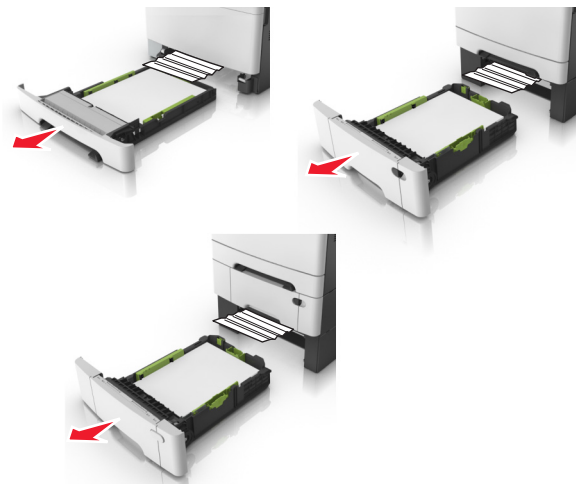

2 Возьмите замятую бумагу с каждой стороны и аккуратно выньте ее из принтера.

Примечание. Убедитесь в полном извлечении обрывков бумаги.



3 Вставьте лоток.

4 На панели управления принтера нажмите **Готово** для удаления сообщения и продолжения печати.

Замятие страницы [x], очистите устройство ручной подачи [251.xx]

- 1 Выдвиньте стандартный лоток на 250 листов (лоток 1) и устройство ручной подачи.

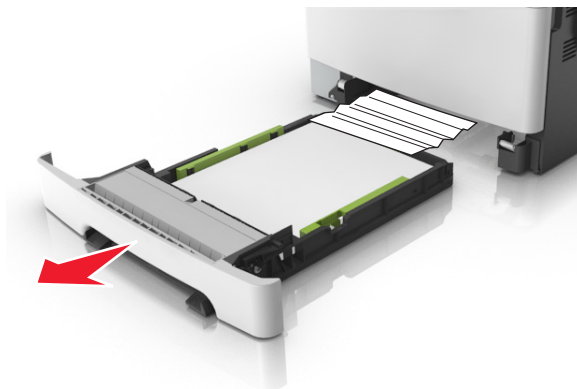

- 2 Возьмите замятую бумагу с каждой стороны и аккуратно выньте ее из принтера.

Примечание. Убедитесь в полном извлечении обрывков бумаги.

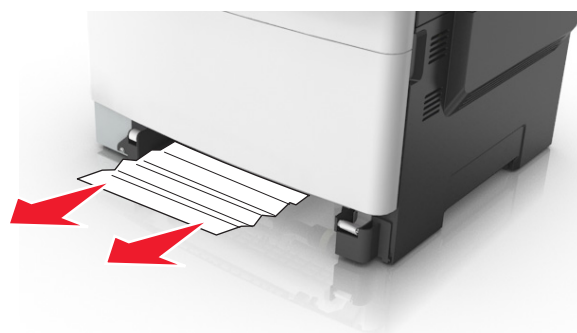

- 3 Вставьте лоток.
- 4 На панели управления принтера нажмите **Готово** для удаления сообщения и продолжения печати.

Замятие страницы [x], очистите многоцелевое устройство подачи [250.xx]

- 1 Нажмите на рычаг освобождения бумаги, а затем извлеките замятую бумагу из многоцелевого устройства подачи.

Примечание. Убедитесь в полном извлечении обрывков бумаги.

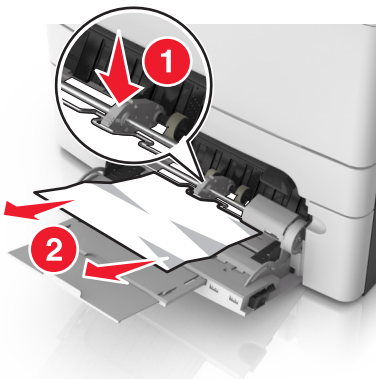

2 Изогните стопку бумаги несколько раз в разные стороны для разделения листов, затем пролистайте стопку. Не загружайте бумагу со складками и сгибами. Выровняйте края стопки на плоской поверхности.

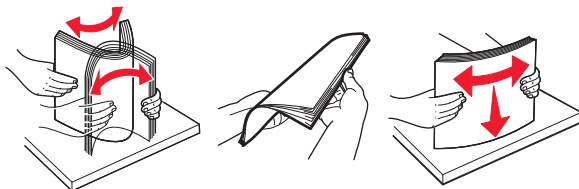

3 Повторно загрузите бумагу в многоцелевое устройство подачи.



- 4 Сдвигайте направляющую для бумаги до тех пор, пока она не будет слегка упираться в стопку бумаги.



- 5 На панели управления принтера нажмите **Готово** для удаления сообщения и продолжения печати.

Замятие страницы [x], откройте верхнюю крышку автоподатчика [28у.xx]

- 1 Извлеките все исходные документы из лотка УАПД.

Примечание. После извлечения всех страниц из лотка УАПД сообщение исчезнет.

- 2 Откройте крышку УАПД.

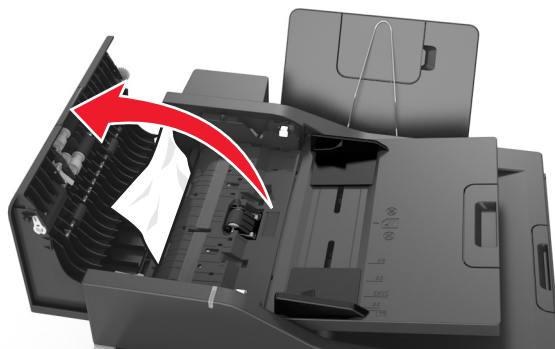

3 Возьмите замятую бумагу с каждой стороны и аккуратно выньте ее из принтера.

Примечание. Убедитесь в полном извлечении обрывков бумаги.

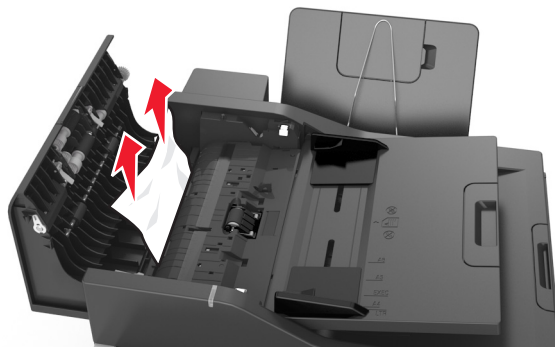

4 Закройте крышку УАПД.

5 Выровняйте края оригиналов документов, загрузите оригиналы документов в УАПД и отрегулируйте направляющие для бумаги.

6 На панели управления принтера нажмите **Готово** для удаления сообщения и продолжения печати.

Поиск и устранение неисправностей

Значение сообщений принтера

Настройка цвета

Дождитесь завершения процесса.

Измените [источник бумаги] на [пользовательская строка]

Попробуйте воспользоваться одним из следующих способов.

- Загрузите бумагу соответствующего формата и типа в лоток и нажмите **Замена бумаги закончена** на панели управления принтером.

Примечание. Убедитесь, что формат и тип бумаги указаны в меню "Бумага" на панели принтера.

- Отмените задание на печать.

Измените [источник бумаги] на [имя пользовательского типа]

Попробуйте воспользоваться одним из следующих способов.

- Загрузите бумагу соответствующего формата и типа в лоток и нажмите **Замена бумаги закончена** на панели управления принтером.

Примечание. Убедитесь, что формат и тип бумаги указаны в меню "Бумага" на панели принтера.

- Отмените задание на печать.

Замените [источник бумаги] на [тип бумаги] [формат бумаги]

Попробуйте воспользоваться одним из следующих способов.

- Загрузите бумагу соответствующего формата и типа в лоток и нажмите **Замена бумаги закончена** на панели управления принтером.

Примечание. Убедитесь, что формат и тип бумаги указаны в меню "Бумага" на панели принтера.

- Отмените задание на печать.

Закройте дверцу

Проверьте, установлена ли крышка правильной стороной, затем закройте переднюю дверцу и верхнюю крышку, чтобы сбросить сообщение.

При повторе задания закройте крышку планшета и загрузите оригиналы [2уу.хх]

Попробуйте воспользоваться одним из следующих способов.

- Нажмите **Сканирование из УАПД**, чтобы продолжить сканирование из устройства автоматической подачи документов сразу после последнего успешного задания сканирования.
- Нажмите **Сканирование со стекла экспонирования**, чтобы продолжить сканирование со стекла сканера сразу после последнего успешного задания сканирования.
- Нажмите **Завершить задание, не выполняя сканирование**, чтобы завершить последнее успешное задание сканирования.

Примечание. Это не отменяет задание сканирования. Работа с успешно отсканированными страницами будет продолжена (копирование, отправка по факсу или эл. почте).

- Нажмите **Отменить задание**, чтобы скрыть сообщение и отменить задание на сканирование.

Заканчивается тонер в [цвет] картридже [88.ху]

Возможно, потребуется заказать новый картридж с тонером. При необходимости на панели управления принтера коснитесь **Продолжить** для удаления сообщения и продолжения печати.

Тонер в [цвет] картридже почти закончился [88.ху]

При необходимости на панели управления принтера коснитесь **Продолжить** для удаления сообщения и продолжения печати.

Очень низкий уровень тонера в [цвет] картридже, осталось примерно [х] страниц [88.ху]

Возможно, вскоре потребуется замена картриджа с тонером. Для получения дополнительных сведений см. раздел "Замена расходных материалов" в *Руководстве пользователя*.

При необходимости на панели управления принтера коснитесь **Продолжить** для удаления сообщения и продолжения печати.

Сложная страница, некоторые данные могли быть не напечатаны [39]

Попробуйте воспользоваться одним из следующих способов.

- На панели управления принтера коснитесь **Продолжить** для игнорирования сообщения и продолжения печати.
- Отменить текущее задание на печать.
- Установите в принтер дополнительную память.

Изменение конфигурации, некоторые отложенные задания не восстановлены [57]

Отложенные задания отмечены как недействительные из-за следующих возможных изменений в принтере:

- Обновлена микропрограмма принтера.
- Извлечен лоток для задания печати.
- Задание печати отправлено с флэш-накопителя, который более не подключен к порту USB.
- Жесткий диск принтера содержит задания печати, которые были сохранены во время установки на принтер другой модели.

На панели управления принтера нажмите **Продолжить** для удаления сообщения.

Обнаружена неисправная флэш-память [51]

Попробуйте воспользоваться одним из следующих способов.

- Замените неисправную плату флэш-памяти.
- На панели управления принтера коснитесь **Продолжить** для игнорирования сообщения и продолжения печати.
- Отмените текущее задание на печать.

Диск заполнен [62]

Попробуйте воспользоваться одним из следующих способов.

- На панели управления принтера нажмите **Продолжить** для удаления сообщения и продолжения работы.
- Удалите шрифты, макросы и другие данные, хранящиеся на жестком диске принтера.
- Установите жесткий диск принтера большей емкости.

Примечание. Для установки жесткого диска принтера обратитесь в службу поддержки пользователей по адресу <http://support.lexmark.com> или к представителю по обслуживанию.

Для использования в данном устройстве диск должен быть отформатирован

На панели управления принтера коснитесь **Форматировать диск**, чтобы отформатировать жесткий диск принтера и закрыть сообщение.

Примечание. При форматировании удаляются все файлы, хранящиеся на жестком диске принтера.

Ошибка чтения диска USB. Извлеките USB.

Вставлено неподдерживаемое устройство USB. Отключите устройство USB, а затем установите поддерживаемое.

Ошибка чтения USB-концентратора. Извлеките концентратор.

Установлен неподдерживаемый USB-концентратор. Извлеките USB-концентратор, затем установите поддерживаемый.

Раздел факса вышел из строя. Обратитесь к системному администратору.

Попробуйте воспользоваться одним из следующих способов.

- На панели управления принтера нажмите **Продолжить** для удаления сообщения.
- Выключите принтер, а затем снова включите его. В случае повторного появления сообщения обратитесь к системному администратору.

Не установлен сервер факсов "В формат". Обратитесь к системному администратору.

Попробуйте воспользоваться одним из следующих способов.

- На панели управления принтера нажмите **Продолжить** для удаления сообщения.
- Выполните настройку сервера факсов. В случае повторного появления сообщения обратитесь к системному администратору.

Не назначено имя станции факса Обратитесь к системному администратору.

Выполните одно из следующих действий^

- На панели управления принтера нажмите **Продолжить** для удаления сообщения.
- Выполните настройку аналогового факса. Если это сообщение повторно отображается после выполнения настройки, обратитесь к системному администратору.

Не назначен номер станции факса Обратитесь к системному администратору.

Попробуйте воспользоваться одним из следующих способов.

- На панели управления принтера нажмите **Продолжить** для удаления сообщения.
- Выполните настройку аналогового факса. Если это сообщение повторно отображается после выполнения настройки, обратитесь к системному администратору.

Несовместимый лоток [x] [59]

Извлеките указанный лоток и повторно установите его, чтобы закрыть сообщение.

Неверный формат бумаги, откройте [источник бумаги] [34]

Попробуйте воспользоваться одним из следующих способов.

- Загрузите бумагу соответствующего формата и типа в лоток, укажите формат и тип бумаги в меню "Бумага" на панели управления принтером.
- Убедитесь, что в настройках "Параметры печати" или "Печать" указаны соответствующие формат и тип бумаги.
- Проверьте правильность задания формата бумаги. Например, если для параметра "Формат в МУП" задано значение Universal, убедитесь, что бумага имеет достаточные размеры для размещения распечатываемых данных.
- Проверьте направляющие длины и ширины и убедитесь, что бумага правильно загружена в лоток.
- На панели управления принтера коснитесь **Продолжить**, чтобы закрыть сообщение и выполнить печать задания, используя другой лоток для бумаги.
- Отмените задание на печать.

Установите лоток [x]

Установите в принтер указанный лоток.

Недостаточно памяти для дефрагментации флэш-памяти [37]

Попробуйте воспользоваться одним из следующих способов.

- На панели управления принтера коснитесь **Продолжить** для остановки дефрагментации и продолжения печати.
- Удалите из памяти принтера шрифты, макросы и другие данные.
- Установите в принтер дополнительную память.

Недостаточно памяти, некоторые отложенные задания удалены [37]

На панели управления принтера нажмите **Продолжить** для удаления сообщения.

Недостаточно памяти для разбора по копиям [37]

Попробуйте воспользоваться одним из следующих способов.

- Коснитесь **Продолжить** на панели управления принтера для печати сохраненной части задания и печати с разбором по копиям оставшейся части задания.
- Отмените текущее задание на печать.

Недостаточно памяти для поддержки функции "Экономия ресурсов" [35]

Установите дополнительную память принтера или коснитесь **Продолжить**, чтобы отключить функцию сохранения ресурсов, удалить сообщение и продолжить печать.

Недостаточно памяти, некоторые отложенные задания не будут восстановлены [37]

Попробуйте воспользоваться одним из следующих способов.

- На панели управления принтера коснитесь **Продолжить** для удаления сообщения.
- Удалите другие отложенные задания, чтобы освободить больше памяти принтера.

Загрузите [пользовательская строка] в [источник бумаги]

Попробуйте воспользоваться одним из следующих способов.

- Загрузите в лоток или устройство подачи бумагу правильного формата и типа.
- Чтобы использовать лоток или устройство подачи с бумагой требуемого формата и типа, коснитесь на панели управления принтера **Бумага загр., продолжить**.

Примечание. В случае обнаружения принтером лотка или устройства подачи с бумагой требуемого формата и типа, бумага будет подана из этого лотка или устройства подачи. Если принтеру не удастся обнаружить лоток или устройство подачи с бумагой соответствующего формата и типа, он выполнит печать с использованием источника бумаги по умолчанию.

- Отмените текущее задание.

Загрузите [имя пользовательского типа] в [источник бумаги]

Попробуйте воспользоваться одним из следующих способов.

- Загрузите в лоток или устройство подачи бумагу правильного формата и типа.
- Чтобы использовать лоток или устройство подачи с бумагой требуемого формата и типа, коснитесь на панели управления принтера **Бумага загр., продолжить**.

Примечание. В случае обнаружения принтером лотка или устройства подачи с бумагой требуемого формата и типа, бумага будет подана из этого лотка или устройства подачи. Если принтеру не удастся обнаружить лоток или устройство подачи с бумагой необходимого типа и формата, он выполнит печать с использованием источника бумаги по умолчанию.

- Отмените текущее задание.

Загрузите [формат бумаги] в [источник бумаги]

Попробуйте воспользоваться одним из следующих способов.

- Загрузите в лоток или устройство подачи бумагу правильного типа и формата.
- Чтобы использовать лоток или устройство подачи с бумагой требуемого формата, коснитесь на панели управления принтера **Бумага загр., продолжить**.

Примечание. В случае обнаружения принтером лотка или устройства подачи с бумагой требуемого формата, бумага будет подана из этого лотка или устройства подачи. Если принтеру не удастся обнаружить лоток или устройство подачи с бумагой соответствующего формата, он выполнит печать с использованием источника бумаги по умолчанию.

- Отмените текущее задание.

Загрузите [формат бумаги] [тип бумаги] в [источник бумаги]

Попробуйте воспользоваться одним из следующих способов.

- Загрузите в лоток или устройство подачи бумагу правильного формата и типа.
- Чтобы использовать лоток или устройство подачи с бумагой требуемого формата и типа, коснитесь на панели управления принтера **Бумага загр., продолжить**.

Примечание. В случае обнаружения принтером лотка или устройства подачи с бумагой требуемого формата и типа, бумага будет подана из этого лотка или устройства подачи. Если принтеру не удастся обнаружить лоток или устройство подачи с бумагой соответствующего формата и типа, он выполнит печать с использованием источника бумаги по умолчанию.

- Отмените текущее задание.

Загрузите в устройство ручной подачи [пользовательская строка]

Попробуйте воспользоваться одним из следующих способов.

- Загрузите бумагу правильного типа и формата в устройство подачи.
- На панели управления принтера нажмите **Запрашивать каждую страницу, бумага загружена** или **Не запрашивать, бумага загружена** для удаления сообщения и продолжения печати.
- На панели управления принтера коснитесь **Автоматический выбор бумаги**, чтобы использовать бумагу, загруженную в лоток.
- Отмените задание на печать.

Загрузите в устройство ручной подачи [название пользовательского типа]

Попробуйте воспользоваться одним из следующих способов.

- Загрузите бумагу правильного типа и формата в устройство подачи.
- На панели управления принтера нажмите **Запрашивать каждую страницу, бумага загружена** или **Не запрашивать, бумага загружена** для удаления сообщения и продолжения печати.
- На панели управления принтера коснитесь **Автоматический выбор бумаги**, чтобы использовать бумагу, загруженную в лоток.
- Отмените задание на печать.

Загрузите в устройство ручной подачи [формат бумаги]

Попробуйте воспользоваться одним из следующих способов.

- Загрузите бумагу нужного формата в устройство подачи.
- На панели управления принтера нажмите **Запрашивать каждую страницу, бумага загружена** или **Не запрашивать, бумага загружена** для удаления сообщения и продолжения печати.
- На панели управления принтера коснитесь **Автоматический выбор бумаги**, чтобы использовать бумагу, загруженную в лоток.
- Отмените задание на печать.

Загрузите в устройство ручной подачи [тип бумаги] [формат бумаги]

Попробуйте воспользоваться одним из следующих способов.

- Загрузите бумагу правильного типа и формата в устройство подачи.
- На панели управления принтера нажмите **Запрашивать каждую страницу, бумага загружена** или **Не запрашивать, бумага загружена** для удаления сообщения и продолжения печати.
- На панели управления принтера коснитесь **Автоматический выбор бумаги**, чтобы использовать бумагу, загруженную в лоток.
- Отмените задание на печать.

Заканчивается комплект ТО [80.ху]

Возможно, потребуется заказать комплект ТО. Для получения дополнительных сведений посетите веб-узел службы поддержки Lexmark по адресу <http://support.lexmark.com> или обратитесь к представителю службы поддержки и сообщите о данном сообщении.

При необходимости коснитесь **Продолжить** для удаления сообщения и продолжения печати.

Недостаточно комплекта ТО [80.ху]

Для получения дополнительных сведений посетите веб-узел службы поддержки Lexmark по адресу <http://support.lexmark.com> или обратитесь к представителю службы поддержки и сообщите о данном сообщении.

При необходимости коснитесь **Продолжить** для удаления сообщения и продолжения печати.

Очень низкий уровень комплекта ТО, осталось примерно [x] страниц [80.ху]

Возможно, вскоре потребуется замена комплекта для технического обслуживания. Для получения дополнительных сведений посетите веб-узел службы поддержки Lexmark по адресу <http://support.lexmark.com> или обратитесь к представителю службы поддержки и сообщите о данном сообщении.

При необходимости коснитесь **Продолжить** для удаления сообщения и продолжения печати.

Память заполнена [38]

Попробуйте воспользоваться одним из следующих способов.

- На панели управления принтера коснитесь **Отмена задания** для удаления сообщения.
- Установите в принтер дополнительную память.

Память заполнена, печать факсов невозможна

На панели управления принтера нажмите **Продолжить** для удаления сообщения без продолжения печати. После перезапуска принтера будет предпринята попытка печати отложенных факсов.

Переполнение памяти, отправка факсов невозможна

- 1 На панели управления принтера нажмите **Продолжить** для удаления сообщения и отмены задания факса.
- 2 Попробуйте воспользоваться одним из следующих способов.
 - Уменьшите разрешение факса, а затем повторно отправьте факс.
 - Уменьшите число страниц в факсе и попробуйте заново отправить факс.

Программная ошибка сети [x] [54]

Попробуйте воспользоваться одним из следующих способов.

- На панели управления принтера коснитесь **Продолжить** для продолжения печати.
- Выключите принтер и приблизительно через 10 секунд снова включите его.
- Обновите сетевое микропрограммное обеспечение принтера или сервера печати. Для получения дополнительных сведений посетите веб-узел службы поддержки Lexmark по адресу <http://support.lexmark.com>.

Модем не подключен к аналоговой телефонной линии, факс отключен.

Подключите к принтеру аналоговую телефонную линию.

[Цветной] [Тип расходного материала] производства не Lexmark, см. Руководство пользователя [33.xu]

Примечание. В качестве типа расходных материалов могут указываться картридж с тонером или формирователь изображения.

Принтер обнаружил установленные в принтере расходный материал или деталь не Lexmark.

Ваш принтер Lexmark предназначен для наилучшей работы с подлинными расходными материалами и деталями. Использование расходных материалов или деталей сторонних производителей может снизить производительность, надежность или срок службы принтера и его компонентов формирования изображения.

Все индикаторы срока службы предназначены для работы с расходными материалами и деталями Lexmark и могут выдавать непредвиденные результаты при использовании расходных материалов или деталей сторонних производителей. Использование компонентов формирования изображения дольше предусмотренного срока службы может повредить принтер Lexmark или связанные компоненты.

ПРЕДУПРЕЖДЕНИЕ. Возможность повреждения: Использование расходных материалов или деталей сторонних производителей может повлиять на гарантию. Ущерб, возникший в результате использования расходных материалов или деталей сторонних производителей, может не покрываться гарантией.

Чтобы принять на себя всяческий риск и продолжить использование не подлинных расходных материалов или деталей в принтере, одновременно нажмите и удерживайте  и клавишу # на панели управления принтера в течение 15 секунд.

Если Вы не хотите брать на себя подобный риск, удалите из принтера расходные материалы или детали сторонних производителей и установите подлинные расходные материалы или детали Lexmark.

Примечание. Список поддерживаемых расходных материалов см. в разделе «Заказ расходных материалов» данного *Руководства пользователя* или на веб-сайте www.lexmark.com.

Во флэш-памяти недостаточно места для ресурсов [52]

Попробуйте воспользоваться одним из следующих способов.

- На панели управления принтера нажмите **Продолжить** для удаления сообщения и продолжения печати.
- Удалите из флэш-памяти шрифты, макросы и другие данные.
- Установите карту памяти большей емкости.

Примечание. Загруженные шрифты и макросы, не сохраненные ранее во флэш-памяти, будут удалены.

Необходимо было перезапустить принтер. Последнее задание могло быть не выполнено.

На панели управления принтера коснитесь элемента **Продолжить** для удаления сообщения и продолжения печати.

Для получения дополнительных сведений см. веб-сайт <http://support.lexmark.com> или обратитесь в службу поддержки заказчиков.

Повторно установите отсутствующий или не отвечающий [цвет] картридж [31.ху]

Попробуйте воспользоваться одним из следующих способов.

- Установите отсутствующий картридж тонером. Для получения дополнительных сведений см. раздел "Замена расходных материалов" в *Руководстве пользователя*.
- Извлеките не отвечающий картридж с тонером, а затем снова его установите.

Примечание. Если сообщение появляется после переустановки картриджа, значит, он может быть неисправен. Замените картридж.

Повторно установите отсутствующий или не отвечающий [тип] блок формирования изображения [31.ху]

Примечание. В качестве типа может указываться блок формирования черных изображений либо блок формирования черных и цветных изображений.

Попробуйте воспользоваться одним из следующих способов.

- Установите отсутствующий формирова­тель изображения. Для получения дополнительных сведений см. раздел "Замена расходных материалов" в *Руководстве пользователя*.
- Извлеките не отвечающий формирова­тель изображения, а затем снова его установите.

Примечание. Если сообщение появляется после переустановки формирова­теля изображения, значит, он может быть неисправен. Замените формирова­тель изображения.

Повторно загрузите распечатанные страницы в лоток [x]

Попробуйте сделать следующее:

- На панели управления принтера нажмите **Продолжить**, чтобы закрыть сообщение и продолжить обработку второй стороны листа.
- Отмените задание на печать.

Отключите неисправный диск [61]

Извлеките и замените неисправный жесткий диск принтера.

Примечание. Для замены жесткого диска принтера обратитесь в службу поддержки пользователей по адресу <http://support.lexmark.com> или к представителю по обслуживанию.

Удалите упаковочный материал, [название области]

- 1 Удалите оставшийся упаковочный материал из указанного места.
- 2 На панели управления принтера нажмите **Продолжить** для удаления сообщения.

Извлеките бумагу из стандартного выходного лотка

Извлеките стопку бумаги из стандартного выходного лотка.

При повторе задания загрузите все оригиналы заново.

Попробуйте воспользоваться одним из следующих способов.

- Нажмите **Отменить задание**, чтобы скрыть сообщение и отменить задание на сканирование.
- Нажмите **Сканирование из УАПД**, чтобы продолжить сканирование из устройства автоматической подачи документов сразу после последнего успешного задания сканирования.
- Нажмите **Сканирование со стекла экспонирования**, чтобы продолжить сканирование со стекла сканера сразу после последнего успешного задания сканирования.
- Нажмите **Завершить задание, не выполняя сканирование**, чтобы завершить последнее успешное задание сканирования.
- Нажмите **Перезапустить задание**, чтобы запустить задание сканирования с использованием параметров из предыдущего задания.

Замените [цвет] картридж, осталось примерно 0 страниц [88.xу]

Замените указанный картридж с тонером, чтобы закрыть сообщение и продолжить печать. Для получения дополнительных сведений см. инструкции, прилагаемые к расходным материалам.

Примечание. Если у вас нет картриджа с тонером для замены, см. раздел “Заказ расходных материалов” в *Руководстве пользователя* или посетите веб-сайт www.lexmark.com.

Замените [цвет] картридж, несоответствие региона принтера [42.xу]

Установите картридж с тонером, соответствующий номеру региона принтера. x - значение региона для принтера. y - значение региона для картриджа. x и y могут принимать следующие значения:

Номер региона	Регион
0	Весь мир
1	США, Канада
2	Европейский Союз, Европейская Экономическая Зона и Швейцария
8	Остальные страны
9	Неправильный

Примечания.

- Значения x и y являются .xу кода ошибки, который отображается на панели управления принтера.
- Чтобы продолжить, значения x и y должны совпадать для печати.

Замените неисправный [тип] блок формирования изображения [31.xу]

Примечание. В качестве типа может указываться блок формирования черных изображений либо блок формирования черных и цветных изображений.

Замените неисправный блок формирования изображения, чтобы закрыть сообщение и продолжить печать. Для получения дополнительных сведений см. инструкции, прилагаемые к расходным материалам.

Примечание. Если у вас нет блока формирования изображения для замены, см. раздел «Заказ расходных материалов» данного *Руководства пользователя* или посетите веб-сайт www.lexmark.com.

При повторе задания загрузите замятые оригиналы заново.

Попробуйте воспользоваться одним из следующих способов.

- Нажмите **Отменить задание**, чтобы скрыть сообщение и отменить задание на сканирование.
- Нажмите **Сканирование из УАПД**, чтобы продолжить сканирование из устройства автоматической подачи документов сразу после последнего успешного задания сканирования.

- Нажмите **Сканирование со стекла экспонирования**, чтобы продолжить сканирование со стекла сканера сразу после последнего успешного задания сканирования.
- Нажмите **Завершить задание, не выполняя сканирование**, чтобы завершить последнее успешное задание сканирования.
- Нажмите **Перезапустить задание**, чтобы запустить задание сканирования с использованием параметров из предыдущего задания.

Замените комплект ТО, осталось примерно 0 страниц [80.ху]

Требуется выполнить плановое обслуживание принтера. Для получения дополнительных сведений посетите веб-узел службы поддержки Lexmark по адресу <http://support.lexmark.com> или обратитесь к представителю по обслуживанию и сообщите о данном сообщении.

Замените отсутствующий блок формирования изображения [тип] [31.ху]

Примечание. В качестве типа может указываться блок формирования черных изображений либо блок формирования черных и цветных изображений.

Установите указанный формирователь изображения, чтобы закрыть сообщение. Для получения дополнительных сведений см. раздел "Замена расходных материалов" в *Руководстве пользователя*.

Замените отсутствующий контейнер для отработанного тонера [82.ху]

Установите отсутствующую емкость для отработанного тонера, чтобы закрыть сообщение. Для получения дополнительных сведений см. инструкции, прилагаемые к расходным материалам.

Замена [тип] блока формирования изображения, осталось примерно 0 страниц [84.ху]

Примечание. В качестве типа может указываться блок формирования черных изображений либо блок формирования черных и цветных изображений.

Замените указанный формирователь изображения, чтобы закрыть сообщение и продолжить печать. Для получения дополнительных сведений см. инструкции, прилагаемые к расходным материалам.

Примечание. Если у вас нет блока формирования изображения для замены, см. раздел «Заказ расходных материалов» данного *Руководства пользователя* или посетите веб-сайт www.lexmark.com.

Замените неподдерживаемый [цвет] картридж [32.ху]

Извлеките указанный картридж с тонером и установите поддерживаемый для сброса сообщения.

Примечание. Если у вас нет картриджа с тонером для замены, см. раздел "Заказ расходных материалов" в *Руководстве пользователя* или посетите веб-сайт www.lexmark.com.

Замените неподдерживаемый блок формирования изображения [тип] [32.xu]

Примечание. В качестве типа может указываться блок формирования черных изображений либо блок формирования черных и цветных изображений.

Извлеките указанный формирователь изображения и установите поддерживаемый для сброса сообщения.

Примечание. Если у вас нет блока формирования изображения для замены, см. раздел «Заказ расходных материалов» данного *Руководства пользователя* или посетите веб-сайт www.lexmark.com.

Замените емкость для отработанного тонера [82.xu]

Замените емкость для отработанного тонера, а затем закройте сообщение.

Восстановить отложенные задания?

Попробуйте воспользоваться одним из следующих способов.

- На панели управления принтера коснитесь **Восстановить**, чтобы восстановить все отложенные задания, хранящихся на жестком диске принтера.
- На панели управления принтера коснитесь **Не восстанавливать**, если не требуется восстановление никаких заданий печати.

Открыта крышка УАП сканера

Закройте крышку устройства автоматической подачи.

Сканер отключен администратором [840.01]

Печатайте без сканера или обратитесь к представителю службы поддержки.

Сканер отключен. Обратитесь к системному администратору, если не удалось удалить неисправность. [840.02]

Попробуйте воспользоваться одним из следующих способов.

- Нажмите **Продолжить при отключенном сканере** для возврата на основной экран, затем обратитесь к представителю службы поддержки.
- Нажмите **Перезагрузка и автоматическое включение сканера**, чтобы отменить задание.

Примечание. Будет предпринята попытка включить сканер.

Замятие в сканере, извлеките из сканера все оригиналы [2уу.xx]

Извлеките замятую бумагу из сканера.

Замятие в сканере, извлеките все замятые оригиналы из сканера [2уу.хх]

Извлеките замятую бумагу из сканера.

Не настроен сервер SMTP. Обратитесь к системному администратору.

На панели управления принтера нажмите **Продолжить** для удаления сообщения.

Примечание. В случае повторного появления сообщения обратитесь к системному администратору.

Некоторые отложенные задания не восстановлены

На панели управления принтера коснитесь **Продолжить** для удаления отмеченного задания.

Примечание. Невосстановленные отложенные задания остаются на жестком диске принтера, но доступ к ним невозможен.

Ошибка ПО стандартной сети [54]

Попробуйте воспользоваться одним из следующих способов.

- На панели управления принтера коснитесь **Продолжить** для продолжения печати.
- Выключите принтер, а затем снова включите его.
- Обновите сетевое микропрограммное обеспечение принтера или сервера печати. Для получения дополнительных сведений посетите веб-узел службы поддержки Lexmark по адресу <http://support.lexmark.com> или обратитесь к представителю службы поддержки и сообщите о данном сообщении.

Стандартный порт USB отключен [56]

Попробуйте воспользоваться одним из следующих способов.

- На панели управления принтера нажмите **Продолжить** для удаления сообщения.
- Включить использование порта USB. На панели управления принтера выберите:
Сеть/Порты >Буфер USB >Авто

Примечание. Все данные, поступающие на принтер через порт USB, игнорируются.

Для выполнения задания требуются расходные материалы

Попробуйте воспользоваться одним из следующих способов.

- На панели управления принтера нажмите **Сообщение о расходных материалах**, чтобы просмотреть все сообщения об ошибках, в которых указано, какие расходные материалы необходимы для продолжения обработки текущего задания.
 - 1 Немедленно закажите недостающие расходные материалы.
 - 2 Установите расходные материалы. Для получения дополнительных сведений см. инструкции, прилагаемые к расходным материалам.
- Отмените задание на печать, а затем установите недостающие расходные материалы и повторно отправьте его.

58 Слишком много модулей флэш-памяти [58]

- 1 Выключите принтер.
- 2 Отсоедините кабель питания от розетки электросети.
- 3 Извлеките лишние модули флэш-памяти.
- 4 Подсоедините кабель питания к правильно заземленной электрической розетке.
- 5 Снова включите принтер.

Присоединено слишком много лотков [58]

- 1 Выключите принтер.
- 2 Отсоедините кабель питания от розетки электросети.
- 3 Удалите лишние лотки.
- 4 Подсоедините кабель питания к правильно заземленной электрической розетке.
- 5 Снова включите принтер.

Заканчивается ресурс блока формирования изображения [тип] [84.ху]

Примечание. В качестве типа может указываться блок формирования черных изображений либо блок формирования черных и цветных изображений.

Возможно, необходима замена формирователя изображения. При необходимости на панели управления принтера коснитесь **Продолжить** для удаления сообщения и продолжения печати.

Ресурс блок формирования изображения [тип] почти закончился [84.ху]

Примечание. В качестве типа может указываться блок формирования черных изображений либо блок формирования черных и цветных изображений.

При необходимости на панели управления принтера коснитесь **Продолжить** для удаления сообщения и продолжения печати.

Заканчивается ресурс блока формирования изображения [тип], осталось примерно [x] страниц [84.ху]

Примечание. В качестве типа может указываться блок формирования черных изображений либо блок формирования черных и цветных изображений.

Возможно, вскоре потребуется замена формирователя изображения. Для получения дополнительных сведений см. раздел "Замена расходных материалов" в *Руководстве пользователя*.

При необходимости на панели управления принтера коснитесь **Продолжить** для удаления сообщения и продолжения печати.

Обнаружена неотформатированная флэш-память [53]

Попробуйте воспользоваться одним из следующих способов.

- На панели управления принтера коснитесь **Продолжить** для остановки дефрагментации и продолжения печати.
- Выполните форматирование флэш-памяти.

Примечание. Если сообщение об ошибке не сбрасывается, возможно, флэш-память неисправна, и необходимо заменить ее.

Емкость для отработанного тонера почти заполнена [82.ху]

Возможно, потребуется заказать контейнер для отработанного тонера. При необходимости на панели управления принтера коснитесь **Продолжить** для удаления сообщения и продолжения печати.

Сервер Weblink не настроен. Обратитесь к системному администратору.

На сервере Weblink произошла ошибка или он настроен неправильно. Нажмите **Продолжить**, чтобы закрыть сообщение. В случае повторного появления сообщения обратитесь к системному администратору.

Устранение неполадок печати

Основные неисправности принтера

На дисплее принтера отсутствует изображение

Действия	Да	Нет
<p>Шаг 1 На панели управления принтера нажмите кнопку перехода в спящий режим.</p> <p>Сообщение Готово появляется на дисплее принтера?</p>	Неполадка устранена.	Перейти к шагу 2.
<p>Шаг 2 Выключите принтер и приблизительно через 10 секунд снова включите его.</p> <p>Сообщения Подождите . . . и Готово появляются на дисплее принтера?</p>	Неполадка устранена.	Выключите принтер, а затем снова включите его. Техническая поддержка .

Принтер не отвечает

Действия	Да	Нет
<p>Шаг 1 Убедитесь, что принтер включен.</p> <p>Принтер выключен?</p>	Перейти к шагу 2.	Включите принтер.
<p>Шаг 2 Проверьте, находится ли принтер в спящем режиме или режиме гибернации.</p> <p>Принтер находится в спящем режиме или режиме гибернации?</p>	Нажмите кнопку перехода в спящий режим, чтобы вывести принтер из спящего режима или режима гибернации.	Перейти к шагу 3.
<p>Шаг 3 Убедитесь в том, что кабель питания подключен к принтеру и электрической розетке с правильным заземлением.</p> <p>Кабель питания подключен к принтеру и к надежно заземленной розетке электросети?</p>	Перейти к шагу 4.	Подключите один конец кабеля питания принтера к разъему принтера, а другой конец — к надежно заземленной электрической розетке.

Действия	Да	Нет
<p>Шаг 4</p> <p>Проверьте другое электрическое оборудование, подключенное к электрической розетке.</p> <p>Электрическое оборудование работает?</p>	<p>Отключите другое электрическое оборудование от розетки, а затем включите принтер. Если принтер не работает, снова подключите другое электрическое оборудование к розетке.</p>	<p>Перейти к шагу 5.</p>
<p>Шаг 5</p> <p>Проверьте, чтобы кабели, подключенные к принтеру и компьютеру, были вставлены в правильные порты.</p> <p>Кабели вставлены в правильные порты?</p>	<p>Перейти к шагу 6.</p>	<p>Убедитесь в совпадении следующего.</p> <ul style="list-style-type: none"> • Символа USB на кабеле с символом USB на принтере • Подходящий кабель Ethernet с разъемом Ethernet
<p>Шаг 6</p> <p>Убедитесь в том, что розетка электросети не выключена с помощью выключателя или прерывателя.</p> <p>Розетка электросети выключена с помощью выключателя или прерывателя?</p>	<p>Включите выключатель или сбросьте прерыватель.</p>	<p>Перейти к шагу 7.</p>
<p>Шаг 7</p> <p>Убедитесь, что принтер не подключен к устройствам защиты от импульсного перенапряжения, источникам бесперебойного питания или удлинителям.</p> <p>Принтер подключен к устройству защиты от импульсного перенапряжения, к устройству бесперебойного питания или к удлинителю?</p>	<p>Подсоедините кабель питания к принтеру, а затем к электрической розетке с правильным заземлением.</p>	<p>Перейти к шагу 8.</p>
<p>Шаг 8</p> <p>Проверьте, чтобы один конец кабеля принтера был подключен к порту принтера, а другой конец кабеля подключен к компьютеру, серверу печати, дополнительному устройству или сетевому устройству.</p> <p>Интерфейсный кабель надежно подсоединен к принтеру и к компьютеру, серверу печати или иному оборудованию для компьютерных сетей?</p>	<p>Перейти к шагу 9.</p>	<p>Надежно подсоедините интерфейсный кабель к принтеру и к компьютеру, серверу печати или иному оборудованию для компьютерных сетей.</p>
<p>Шаг 9</p> <p>Убедитесь, что дополнительные устройства установлены правильно и упаковочный материал удален.</p> <p>Вспомогательное оборудование установлено правильно и упаковочный материал удален?</p>	<p>Перейти к шагу 10.</p>	<p>Выключите принтер, удалите все упаковочные материалы, снова установите дополнительные устройства на принтер.</p>

Действия	Да	Нет
<p>Шаг 10 Проверьте, чтобы были выбраны правильные настройки порта в драйвере принтера.</p> <p>Настройки порта правильные?</p>	Перейти к шагу 11.	Используйте правильные настройки драйвера принтера.
<p>Шаг 11 Проверьте установленный драйвер принтера.</p> <p>Установлен правильный драйвер принтера?</p>	Перейти к шагу 12.	Установите правильный драйвер принтера.
<p>Шаг 12 Выключите принтер и приблизительно через 10 секунд снова включите его.</p> <p>Принтер работает?</p>	Неполадка устранена.	Обратитесь в техническая поддержка .

Неполадки дополнительных устройств

Не удается распознать внутреннее дополнительное устройство

Действия	Да	Нет
<p>Шаг 1 Выключите принтер и приблизительно через 10 секунд снова включите его.</p> <p>Правильно ли работает внутреннее дополнительное устройство?</p>	Неполадка устранена.	Перейти к шагу 2.
<p>Шаг 2 Проверьте, правильно ли установлено внутреннее дополнительное устройство в плату контроллера.</p> <p>а Выключите принтер с помощью выключателем питания и отсоедините кабель питания от розетки электросети.</p> <p>б Проверьте, установлено ли внутреннее дополнительное устройство в соответствующий разъем платы контроллера.</p> <p>в Подсоедините кабель питания к принтеру, затем к электрической розетке с правильным заземлением и включите принтер.</p> <p>Правильно ли установлено внутреннее дополнительное устройство в плату контроллера?</p>	Перейти к шагу 3.	Подсоедините внутреннее дополнительное устройство к плате контроллера.
<p>Шаг 3 Распечатайте страницу параметров меню и проверьте наличие внутреннего дополнительного устройства в списке установленных устройств.</p> <p>Указано ли внутреннее дополнительное устройство на странице параметров меню?</p>	Перейти к шагу 4.	Повторно установите внутреннее дополнительное устройство.

Действия	Да	Нет
<p>Шаг 4</p> <p>а Проверьте, выбрано ли внутреннее дополнительное устройство.</p> <p>Возможно, потребуется вручную добавить внутреннее дополнительное устройство в драйвере принтера, чтобы сделать его доступным для заданий печати. Для получения дополнительных сведений см. раздел «Добавление доступных дополнительных модулей в драйвере печати» на стр. 38.</p> <p>б Повторно отправьте задание на печать.</p> <p>Правильно ли работает внутреннее дополнительное устройство?</p>	Неполадка устранена.	Обратитесь в техническая поддержка .

Не удается распознать карту памяти

Действия	Да	Нет
<p>Убедитесь, что карта памяти установлена.</p> <p>а Установите карту памяти. Подробнее см. «Установка карты памяти» на стр. 30.</p> <p>Примечание. Проверьте надежность соединения карты памяти с платой контроллера принтера.</p> <p>б Распечатайте страницу параметров меню и проверьте наличие платы в списке установленных дополнительных устройств.</p> <p>Указана ли плата в списке установленных дополнительных устройств?</p>	Неполадка устранена.	Обратитесь в техническая поддержка .

Проблемы с лотком

Действия	Да	Нет
<p>Шаг 1</p> <p>а Выдвиньте лоток и выполните одно из следующих действий.</p> <ul style="list-style-type: none"> • Проверьте, не застряла ли бумага. • Проверьте, чтобы направляющие для бумаги соответствовали индикаторам размера бумаги на лотке. • При печати на бумаге пользовательского формата, убедитесь, что направляющие бумаги прилегают к краям бумаги. • Убедитесь в том, что высота стопки загруженной бумаги ниже индикатора максимальной загрузки бумаги. • Убедитесь в том, что бумага лежит ровно в лотке. <p>б Проверьте, что лоток закрывается как положено.</p> <p>Лоток работает?</p>	Неполадка устранена.	Перейти к шагу 2.

Действия	Да	Нет
<p>Шаг 2</p> <p>а Выключите принтер и приблизительно через 10 секунд снова включите его.</p> <p>б Повторно отправьте задание на печать.</p> <p>Лоток работает?</p>	Неполадка устранена.	Перейти к шагу 3.
<p>Шаг 3</p> <p>Проверьте, распознается ли лоток принтером после установки. Распечатайте страницу параметров меню и проверьте наличие лотка в списке установленных компонентов.</p> <p>Лоток указан в списке на странице параметров меню?</p>	Перейти к шагу 4.	Снова установите лоток. Подробнее см. документацию по установке лотка.
<p>Шаг 4</p> <p>Убедитесь в том, что лоток доступен в драйвере принтера.</p> <p>Примечание. Возможно, потребуется вручную добавить лоток в драйвер принтера, чтобы сделать его доступным для заданий печати. Подробнее см. «Добавление доступных дополнительных модулей в драйвере печати» на стр. 38.</p> <p>Лоток доступен в драйвере принтера?</p>	Неполадка устранена.	Обратитесь в техническая поддержка .

Неполадки при подаче бумаги

Замятые страницы повторно не распечатываются

Действия	Да	Нет
<p>Включите функцию восстановления после замятия.</p> <p>а На начальном экране выберите:</p> <p> > Параметры > Общие параметры > Восстановление печати</p> <p>б В меню восстановления после замятия кнопками со стрелками выберите Вкл. или Авто.</p> <p>в Нажмите кнопку Отправить.</p> <p>Страницы перепечатываются после замятия?</p>	Неполадка устранена.	Обратитесь в техническая поддержка .

Частые замятия бумаги

Действия	Да	Нет
<p>Шаг 1</p> <p>а Выдвиньте лоток и выполните одно из следующих действий.</p> <ul style="list-style-type: none"> • Убедитесь в том, что бумага лежит ровно в лотке. • Проверьте, чтобы направляющие для бумаги соответствовали индикаторам размера бумаги на лотке. • Убедитесь в том, что направляющие придвинуты к краям бумаги. • Убедитесь в том, что высота стопки загруженной бумаги ниже индикатора максимальной загрузки бумаги. • Убедитесь в том, что печать выполняется на бумаге рекомендованного размера и типа. <p>б Вставьте лоток должным образом.</p> <p>Если функция Восстановление после замятия включена, тогда задания будут повторно распечатаны.</p> <p>Часто ли происходят замятия бумаги?</p>	Перейти к шагу 2.	Неполадка устранена.
<p>Шаг 2</p> <p>а Загрузите бумагу из новой пачки.</p> <p>Примечание. Бумага может отсыреть вследствие повышенной влажности воздуха. До загрузки в принтер бумагу следует хранить в фирменной упаковке.</p> <p>б Повторно отправьте задание на печать.</p> <p>Часто ли происходят замятия бумаги?</p>	Перейти к шагу 3.	Неполадка устранена.
<p>Шаг 3</p> <p>а Ознакомьтесь с рекомендациями по предотвращению замятий. Подробнее см. «Предотвращение замятия материалов для печати» на стр. 253.</p> <p>б Выполните инструкции в рекомендациях, затем повторно отправьте задание на печать.</p> <p>Часто ли происходят замятия бумаги?</p>	Обратитесь в техническая поддержка .	Неполадка устранена.

После извлечения замятой бумаги продолжает отображаться сообщение о замятии бумаги

Действия	Да	Нет
<p>Проверьте весь тракт продвижения бумаги на предмет замятия.</p> <p>а Извлеките замятую бумагу.</p> <p>б На панели управления принтера нажмите Продолжить для удаления сообщения.</p> <p>Сообщение о замятии по-прежнему отображается?</p>	Обратитесь в техническая поддержка .	Неполадка устранена.

Устранение проблем печати

Неполадки печати

Конфиденциальные и другие отложенные задания не распечатываются

Примечание. Если для обработки на принтере других отложенных заданий требуется дополнительная память, то конфиденциальные задания, а также задания на печать с проверкой, резервированием или повтором могут быть удалены.

Действия	Да	Нет
<p>Шаг 1</p> <p>Откройте папку отложенных заданий на дисплее принтера и посмотрите, находится ли в ней ваше задание печати.</p> <p>Находится ли ваше задание печати в папке отложенных заданий?</p>	Перейти к шагу 2.	Выберите один из параметров «Отложенная печать», а затем повторно отправьте задание на печать. Подробнее см. «Печать конфиденциальных и других отложенных заданий» на стр. 71.
<p>Шаг 2</p> <p>Возможно, задание на печать содержит ошибку форматирования или недопустимые данные.</p> <ul style="list-style-type: none"> Удалите задание на печать, а затем повторно отправьте его на печать. Для документов PDF создайте новый файл PDF и распечатайте его еще раз. <p>Задания с одинаковыми названиями, распечатываемые из Интернета, могут быть распознаны как повторяющиеся, и тогда принтер удалит все задания кроме первого.</p> <p>Для пользователей Windows</p> <p>а Откройте папку «Параметры печати».</p> <p>б В диалоговом окне «Отложенная печать» установите флажок «Сохранять повторяющиеся документы».</p> <p>в Введите PIN-код.</p> <p>Для пользователей Macintosh</p> <p>Сохраните каждое задание печати, присвойте им разные имена и снова отправьте отдельные задания на печать.</p> <p>Выполняется ли печать задания?</p>	Неполадка устранена.	Перейти к шагу 3.
<p>Шаг 3</p> <p>Освободите дополнительную память принтера, удалив некоторые отложенные задания.</p> <p>Выполняется ли печать задания?</p>	Неполадка устранена.	Добавьте в принтер дополнительную память.

Отображается сообщение об ошибке при чтении с флэш-накопителя

Действия	Да	Нет
<p>Шаг 1 Убедитесь, что флэш-накопитель вставлен в передний разъем USB.</p> <p>Примечание. Флэш-накопитель не будет работать при установке в разъем USB на задней панели.</p> <p>Флэш-накопитель вставлен в передний разъем USB?</p>	Перейти к шагу 2.	Вставьте флэш-накопитель в передний USB порт.
<p>Шаг 2 Убедитесь, что индикатор на панели управления принтера мигает зеленым.</p> <p>Примечание. Зеленый мигающий индикатор указывает на то, что принтер занят.</p> <p>Индикатор мигает зеленым?</p>	Дождитесь готовности принтера, затем просмотрите список отложенных заданий и распечатайте документы.	Перейти к шагу 3.
<p>Шаг 3</p> <p>а Проверьте, есть ли на дисплее сообщение об ошибке?</p> <p>б Очистите сообщение.</p> <p>Сообщение об ошибке все еще появляется?</p>	Перейти к шагу 4.	Неполадка устранена.
<p>Шаг 4 Убедитесь в том, что флэш-накопитель поддерживается.</p> <p>Для получения дополнительных сведений о протестированных и рекомендованных для применения устройствах флэш-памяти USB см. «Поддерживаемые флэш-диски и типы файлов» на стр. 69.</p> <p>Сообщение об ошибке все еще появляется?</p>	Перейти к шагу 5.	Неполадка устранена.
<p>Шаг 5 Проверьте, не был ли разъем USB отключен специалистом по обслуживанию системы.</p> <p>Сообщение об ошибке все еще появляется?</p>	Обратитесь в техническая поддержка .	Неполадка устранена.

Печатаются неверные символы

Действия	Да	Нет
<p>Шаг 1 Убедитесь в том, что принтер не находится в режиме "Шестнадцатеричный дамп".</p> <p>Примечание. Если на дисплей принтера выведено сообщение Готов шестн., выключите принтер, а затем снова включите его, чтобы отключить режим "Шестнадцатеричный дамп".</p> <p>Принтер переведен в режим "Шестнадцатеричный дамп"?</p>	Отключите режим "Шестнадцатеричный дамп".	Перейти к шагу 2.
<p>Шаг 2</p> <p>а На панели управления принтера, выберите Стандартная сеть или Сеть [x], затем установите SmartSwitch в положение "Вкл."</p> <p>б Повторно отправьте задание на печать.</p> <p>Распечатываются ошибочные символы?</p>	Обратитесь в техническая поддержка .	Неполадка устранена.

Для задания на печать применяется бумага неподходящего типа либо бумага загружена в неподходящий лоток

Действия	Да	Нет
<p>Шаг 1</p> <p>а Проверьте, что для печати используется бумага, которая подходит для лотка.</p> <p>б Повторно отправьте задание на печать.</p> <p>Задание на печать выполнялось из правильного лотка и на правильной бумаге?</p>	Неполадка устранена.	Перейти к шагу 2.
<p>Шаг 2</p> <p>а В меню "Бумага" на панели управления принтера задайте формат и тип бумаги в соответствии с загруженной в лоток бумагой.</p> <p>б Повторно отправьте задание на печать.</p> <p>Задание на печать выполнялось из правильного лотка и на правильной бумаге?</p>	Неполадка устранена.	Перейти к шагу 3.
<p>Шаг 3</p> <p>а В зависимости от операционной системы, откройте настройки печати или диалговое коно печати, и укажите тип бумаги.</p> <p>б Повторно отправьте задание на печать.</p> <p>Задание на печать выполнялось из правильного лотка и на правильной бумаге?</p>	Неполадка устранена.	Перейти к шагу 4.

Действия	Да	Нет
<p>Шаг 4</p> <p>а Проверьте, не связаны ли лотки.</p> <p>б Повторно отправьте задание на печать.</p> <p>Задание на печать выполнялось из правильного лотка и на правильной бумаге?</p>	Неполадка устранена.	Обратитесь в техническая поддержка .

При печати больших заданий не выполняется разбор по копиям

Действия	Да	Нет
<p>Шаг 1</p> <p>а В меню "Оформление" на панели управления принтера задайте "Разбор по копиям" (1,2,3) (1,2,3).</p> <p>б Повторно отправьте задание на печать.</p> <p>Печать и разбор по копиям задания выполнены правильно?</p>	Неполадка устранена.	Перейти к шагу 2.
<p>Шаг 2</p> <p>а В ПО принтера, установите "Разбор по копиям" (1,2,3) (1,2,3).</p> <p>Примечание. Если в программном обеспечении для параметра "Разбор по копиям" задано значение (1,1,1) (2,2,2), значение этого параметра, заданное в меню "Оформление", игнорируется.</p> <p>б Повторно отправьте задание на печать.</p> <p>Печать и разбор по копиям задания выполнены правильно?</p>	Неполадка устранена.	Перейти к шагу 3.
<p>Шаг 3</p> <p>Упростите задание (уменьшите количество и размер шрифтов, количество и сложность изображений, количество страниц в задании).</p> <p>Печать и разбор по копиям задания выполнены правильно?</p>	Неполадка устранена.	Обратитесь в техническая поддержка .

Многоязычные файлы PDF не распечатываются

Действия	Да	Нет
<p>Шаг 1</p> <p>а Проверьте, настроены ли параметры печати для вывода PDF на внедрение всех шрифтов.</p> <p>Подробнее см. прилагаемую к ПО Adobe Acrobat документацию.</p> <p>б Создайте новый файл PDF, а затем повторно отправьте задание на печать.</p> <p>Файлы печатаются?</p>	Неполадка устранена.	Перейти к шагу 2.

Действия	Да	Нет
<p>Шаг 2</p> <p>а Откройте документ, который требуется распечатать, в Adobe Reader.</p> <p>б Щелкните Файл >Печать >Расширенные >Распечатать как изображение >ОК >ОК.</p> <p>Файлы печатаются?</p>	Неполадка устранена.	Обратитесь в техническая поддержка .

Скорость печати снижается

Примечания.

- При печати на бумаге узкого формата принтер печатает с меньшей скоростью во избежание повреждения термоблока.
- Скорость принтера может уменьшиться при печати в течение длительного времени или при печати с повышенной температурой.

Действия	Да	Нет
<p>Загрузите бумагу формата Letter или A4 в данный лоток, а затем повторно отправьте задание на печать.</p> <p>Увеличилась ли скорость печати?</p>	Неполадка устранена.	Обратитесь в техническая поддержка .

Задания печати не распечатываются

Назначение	Да	Нет
<p>Шаг 1</p> <p>а Из документа, который вы пытаетесь распечатать, откройте диалоговое окно «Печать» и проверьте, выбран ли правильный принтер.</p> <p>Примечание. Если выбран не использующийся по умолчанию принтер, необходимо выбирать принтер для каждого документа, которые требуется напечатать.</p> <p>б Повторно отправьте задание на печать.</p> <p>Выполняется ли печать заданий?</p>	Неполадка устранена.	Перейти к шагу 2.
<p>Шаг 2</p> <p>а Проверьте, подключен ли принтер и включен ли он, а также появилось ли сообщение Готов на дисплее принтера.</p> <p>б Повторно отправьте задание на печать.</p> <p>Выполняется ли печать заданий?</p>	Неполадка устранена.	Перейти к шагу 3.

Назначение	Да	Нет
<p>Шаг 3</p> <p>Если на дисплее принтера появляется сообщение об ошибке, удалите сообщение.</p> <p>Примечание. Принтер продолжает печатать после удаления сообщения.</p> <p>Выполняется ли печать заданий?</p>	Неполадка устранена.	Перейти к шагу 4.
<p>Шаг 4</p> <p>а Проверьте, функционируют ли порты (USB, последовательный или Ethernet) и надежно ли подсоединены кабеля к компьютеру и принтеру.</p> <p>Примечание. Подробнее см. документацию по настройке, входящую в комплект поставки принтера.</p> <p>б Повторно отправьте задание на печать.</p> <p>Выполняется ли печать заданий?</p>	Неполадка устранена.	Перейти к шагу 5.
<p>Шаг 5</p> <p>а Выключите принтер и приблизительно через 10 секунд снова включите его.</p> <p>б Повторно отправьте задание на печать.</p> <p>Выполняется ли печать заданий?</p>	Неполадка устранена.	Перейти к шагу 6.
<p>Шаг 6</p> <p>а Удалите и повторно установите программное обеспечение принтера. Для получения дополнительных сведений см. раздел «установка принтера» на стр. 38.</p> <p>Примечание. Программное обеспечение принтера можно загрузить на сайте http://support.lexmark.com.</p> <p>б Повторно отправьте задание на печать.</p> <p>Выполняется ли печать заданий?</p>	Неполадка устранена.	Контакт техническая поддержка .

Печать задания выполняется медленнее, чем ожидалось

Действия	Да	Нет
<p>Шаг 1</p> <p>Изменение экологических настроек принтера.</p> <p>а На панели управления принтера выберите:</p> <p>Параметры >Общие параметры</p> <p>б Выберите Еco-Mode или Тихий режим, а затем выберите Выкл..</p> <p>Примечание. Отключение параметров Eco-Mode или Тихий режим может привести к повышенному расходу электроэнергии, расходных материалов, либо того и другого.</p> <p>Задание на печать выполнено?</p>	Неполадка устранена.	Перейти к шагу 2.

Действия	Да	Нет
<p>Шаг 2</p> <p>Уменьшите количество и размер шрифтов, количество и сложность изображений, количество страниц в задании на печать, а затем снова отправьте задание на печать.</p> <p>Задание на печать выполнено?</p>	Неполадка устранена.	Перейти к шагу 3.
<p>Шаг 3</p> <p>а Удалите задания на печать, сохраненные в памяти компьютера.</p> <p>б Повторно отправьте задание на печать.</p> <p>Задание на печать выполнено?</p>	Неполадка устранена.	Перейти к шагу 4.
<p>Шаг 4</p> <p>а Отключите функцию "Защита страниц". На панели управления принтера выберите: Параметры >Общие параметры >Восстановление печати >Защита страницы >Выкл.</p> <p>б Повторно отправьте задание на печать.</p> <p>Задание на печать выполнено?</p>	Неполадка устранена.	Перейти к шагу 5.
<p>Шаг 5</p> <p>а Проверьте надежность подсоединения кабелей к принтеру и серверу печати. Подробнее см. документацию по установке, входящую в комплект поставки принтера.</p> <p>б Повторно отправьте задание на печать.</p> <p>Задание на печать выполнено?</p>	Неполадка устранена.	Перейти к шагу 6.
<p>Шаг 6</p> <p>Установите в принтер дополнительную память, а затем снова отправьте задание на печать.</p> <p>Задание на печать выполнено?</p>	Неполадка устранена.	Обратитесь в техническая поддержка .

Не работает функция связывания лотков

Примечания.

- Лотки в состоянии определять длину бумаги.
- В многоцелевом устройстве подачи бумаги не выполняется автоматическое определение формата бумаги. Формат требуется установить в меню "Формат и тип бумаги".

Действия	Да	Нет
<p>Шаг 1</p> <p>а Откройте лотки и проверьте, содержится ли в них бумага одинакового формата и типа.</p> <ul style="list-style-type: none"> • Переместите направляющие бумаги в положения, соответствующие формату бумаги, загруженному в каждый из лотков. • Проверьте, чтобы направляющие для бумаги соответствовали индикаторам размера бумаги на лотке. <p>б Повторно отправьте задание на печать.</p> <p>Лотки связаны правильно?</p>	Неполадка устранена.	Перейти к шагу 2.
<p>Шаг 2</p> <p>а В меню «Бумага» на панели управления принтера задайте тип и формат бумаги в соответствии с загруженной в связываемые лотки бумагой.</p> <p>Примечание. Чтобы связать лотки, формат и тип бумаги должны совпадать.</p> <p>б Повторно отправьте задание на печать.</p> <p>Лотки связаны правильно?</p>	Неполадка устранена.	Обратитесь в техническая поддержка .

Возникают незапланированные разрывы страниц

Действия	Да	Нет
<p>Увеличьте время ожидания печати.</p> <p>а На начальном экране выберите:</p> <p> > Параметры > Общие параметры > Время ожидания</p> <p>б Увеличьте значение параметра «Время ожидания печати», а затем нажмите Отправить.</p> <p>в Повторно отправьте задание на печать.</p> <p>Правильно ли распечатан файл?</p>	Неполадка устранена.	Проверьте файл оригинала на разрывы страниц при ручной подаче.

Неполадки, связанные с качеством печати

Символы распечатываются с зубчатыми или неровными краями

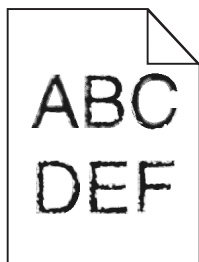

Назначение	Да	Нет
<p>Шаг 1</p> <p>а Напечатайте список образцов шрифтов, чтобы проверить, поддерживаются ли принтером шрифты, которые используются.</p> <p>1 На панели управления принтера выберите: Меню >Отчеты >Печать шрифтов</p> <p>2 Выберите Шрифты PCL или Шрифты PostScript.</p> <p>б Повторно отправьте задание на печать.</p> <p>Используются шрифты, поддерживаемые принтером?</p>	Перейти к шагу 2.	Выберите шрифт, поддерживаемый принтером.
<p>Шаг 2</p> <p>Проверьте, поддерживаются ли шрифты, установленные на компьютере, принтером.</p> <p>Шрифты, установленные на компьютере, поддерживаются принтером?</p>	Неполадка устранена.	Обратитесь в техническая поддержка .

Обрезанные страницы или изображения

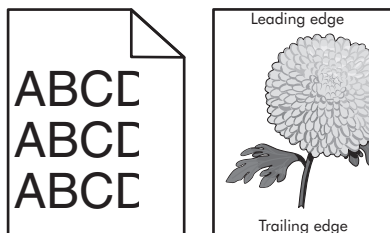

Назначение	Да	Нет
<p>Шаг 1</p> <p>а Отрегулируйте положение направляющих длины и ширины в лотке в соответствии с форматом загруженной бумаги.</p> <p>б Повторно отправьте задание на печать.</p> <p>Страница или изображение обрезано?</p>	Перейти к шагу 2.	Неполадка устранена.

Назначение	Да	Нет
<p>Шаг 2</p> <p>В меню «Бумага» на панели управления принтера задайте тип и формат бумаги в соответствии с загруженной в лоток бумагой.</p> <p>Формат бумаги соответствует загруженной в лоток бумаге?</p>	Перейти к шагу 3.	<p>Выполните одно или несколько из указанных ниже действий.</p> <ul style="list-style-type: none"> • На панели управления принтера задайте формат бумаги в соответствии с загруженной в лоток бумагой. • На панели управления принтера задайте тип бумаги в соответствии с загруженной в лоток бумагой.
<p>Шаг 3</p> <p>а В зависимости от операционной системы укажите формат бумаги в диалоговом окне "Настройка печати" или "Печать".</p> <p>б Повторно отправьте задание на печать.</p> <p>Страница или изображение обрезано?</p>	Перейти к шагу 4.	Неполадка устранена.
<p>Шаг 4</p> <p>а Извлеките формирователь изображения и установите его повторно.</p> <p>ПРЕДУПРЕЖДЕНИЕ. Возможность повреждения: Не оставляйте формирователь изображения под воздействием света дольше 10 минут. Длительное воздействие света может привести к снижению качества печати.</p> <p>ПРЕДУПРЕЖДЕНИЕ. Возможность повреждения: Не дотрагивайтесь до внутренней стороны формирователя изображения. Это может привести к его повреждению.</p> <p>б Повторно отправьте задание на печать.</p> <p>Страница или изображение обрезано?</p>	Обратитесь в техническая поддержка .	Неполадка устранена.

Серый фон на распечатываемых изображениях

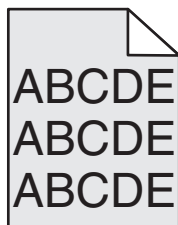

Действия	Да	Нет
<p>Шаг 1 Уменьшите плотность тонера.</p> <p>а Значение параметра "Плотность тонера" можно уменьшить, выбрав на панели управления принтера меню "Качество".</p> <p>Примечание. Заводской настройкой по умолчанию является значение 4.</p> <p>б Повторно отправьте задание на печать.</p> <p>Исчез ли серый фон на распечатываемых изображениях?</p>	Неполадка устранена.	Перейти к шагу 2.
<p>Шаг 2</p> <p>а Извлеките формирователь изображения и установите его повторно.</p> <p>ПРЕДУПРЕЖДЕНИЕ. Возможность повреждения: Не оставляйте формирователь изображения под воздействием света дольше 10 минут. Длительное воздействие света может привести к снижению качества печати.</p> <p>ПРЕДУПРЕЖДЕНИЕ. Возможность повреждения: Не дотрагивайтесь до внутренней стороны формирователя изображения. Это может привести к его повреждению.</p> <p>б Повторно отправьте задание на печать.</p> <p>Исчез ли серый фон на распечатываемых изображениях?</p>	Неполадка устранена.	Обратитесь в техническая поддержка .

На страницах видны горизонтальные пропуски

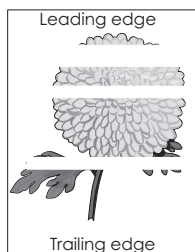

Назначение	Да	Нет
<p>Шаг 1</p> <p>а Убедитесь в том, что прикладная программа использует правильный шаблон заливки.</p> <p>б Повторно отправьте задание на печать.</p> <p>На страницах видны горизонтальные пропуски?</p>	Перейти к шагу 2.	Неполадка устранена.
<p>Шаг 2</p> <p>а Загрузите в указанный лоток или устройство подачи рекомендуемый тип бумаги.</p> <p>б Повторно отправьте задание на печать.</p> <p>На страницах видны горизонтальные пропуски?</p>	Перейти к шагу 3.	Неполадка устранена.

Назначение	Да	Нет
<p>Шаг 3</p> <p>а Извлеките формирователь изображения и установите его повторно.</p> <p>ПРЕДУПРЕЖДЕНИЕ. Возможность повреждения: Не оставляйте формирователь изображения под воздействием света дольше 10 минут. Длительное воздействие света может привести к снижению качества печати.</p> <p>ПРЕДУПРЕЖДЕНИЕ. Возможность повреждения: Не дотрагивайтесь до внутренней стороны формирователя изображения. Это может привести к его повреждению.</p> <p>б Повторно отправьте задание на печать.</p> <p>На страницах видны горизонтальные пропуски?</p>	Перейти к шагу 4.	Неполадка устранена.
<p>Шаг 4</p> <p>Замените формирователь изображения и повторно отправьте задание на печать.</p> <p>На страницах видны горизонтальные пропуски?</p>	Обратитесь в техническая поддержка .	Неполадка устранена.

Неверные поля на распечатываемых изображениях

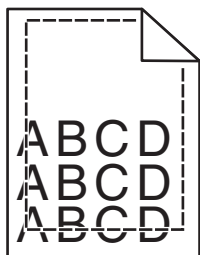

Назначение	Да	Нет
<p>Шаг 1</p> <p>а Отрегулируйте положение направляющих ширины и длины в лотке в соответствии с форматом загруженной бумаги.</p> <p>б Повторно отправьте задание на печать.</p> <p>Размер полей правильный?</p>	Неполадка устранена.	Перейти к шагу 2.

Назначение	Да	Нет
<p>Шаг 2</p> <p>В меню «Бумага» на панели управления принтера задайте формат бумаги в соответствии с загруженной в лоток бумагой.</p> <p>Формат бумаги соответствует загруженной в лоток бумаге?</p>	Перейти к шагу 3.	<p>Выполните одно или несколько из указанных ниже действий.</p> <ul style="list-style-type: none"> • В параметрах лотка укажите формат бумаги для соответствия загруженной в лоток бумаге. • Замените бумагу, загруженную в лоток, в соответствии с форматом бумаги, указанном в параметрах лотка.
<p>Шаг 3</p> <p>а В зависимости от операционной системы укажите формат бумаги в диалоговом окне "Настройка печати" или "Печать".</p> <p>б Повторно отправьте задание на печать.</p> <p>Размер полей правильный?</p>	Неполадка устранена.	Обратитесь в техническая поддержка .

Скручивание бумаги

Назначение	Да	Нет
<p>Шаг 1</p> <p>Отрегулируйте положение направляющих ширины и длины в лотке в соответствии с форматом загруженной бумаги.</p> <p>Направляющие ширины и длины установлены правильно?</p>	Перейти к шагу 2.	Настройте направляющие ширины и длины.
<p>Шаг 2</p> <p>В меню «Бумага» на панели управления принтера задайте тип и плотность бумаги в соответствии с загруженной в лоток бумагой.</p> <p>Параметры типа и плотности бумаги соответствуют типу и плотности загруженной в лоток бумаге?</p>	Перейти к шагу 3.	В параметрах лотка укажите тип и плотность бумаги, которые соответствуют загруженной в лоток бумаге.
<p>Шаг 3</p> <p>а В зависимости от операционной системы укажите тип и плотность бумаги в диалоговом окне "Настройка печати" или "Печать".</p> <p>б Повторно отправьте задание на печать.</p> <p>По-прежнему происходит скручивание бумаги?</p>	Перейти к шагу 4.	Неполадка устранена.

Назначение	Да	Нет
<p>Шаг 4</p> <p>а Извлеките бумагу с лотка и переверните ее другой стороной вверх.</p> <p>б Повторно отправьте задание на печать.</p> <p>По-прежнему происходит скручивание бумаги?</p>	Перейти к шагу 5.	Неполадка устранена.
<p>Шаг 5</p> <p>а Загрузите бумагу из новой пачки.</p> <p>Примечание. Бумага может отсыреть вследствие повышенной влажности воздуха. До загрузки в принтер бумагу следует хранить в фирменной упаковке.</p> <p>б Повторно отправьте задание на печать.</p> <p>По-прежнему происходит скручивание бумаги?</p>	Обратитесь в техническая поддержка .	Неполадка устранена.

Неоднородное качество печати

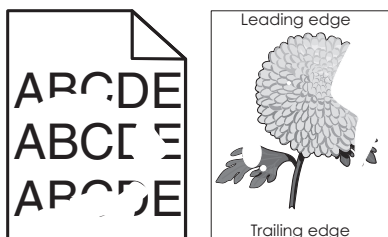

Назначение	Да	Нет
<p>Шаг 1</p> <p>а Отрегулируйте положение направляющих ширины и длины в лотке в соответствии с форматом загруженной в лоток бумаги.</p> <p>б Повторно отправьте задание на печать.</p> <p>По-прежнему отображается неровное качество печати?</p>	Перейти к шагу 2.	Неполадка устранена.

Назначение	Да	Нет
<p>Шаг 2</p> <p>В меню «Бумага» на панели управления принтера задайте тип и формат бумаги в соответствии с загруженной в лоток бумагой.</p> <p>Настроен ли лоток на формат и тип загруженной в него бумаги?</p>	Перейти к шагу 3.	<p>Выполните одно или несколько из указанных ниже действий.</p> <ul style="list-style-type: none"> • В параметрах лотка укажите формат бумаги для соответствия загруженной в лоток бумаге. • Замените бумагу, загруженную в лоток, в соответствии с форматом бумаги, указанном в параметрах лотка.
<p>Шаг 3</p> <p>а В зависимости от операционной системы укажите тип и плотность бумаги в диалоговом окне "Настройка печати" или "Печать".</p> <p>б Повторно отправьте задание на печать.</p> <p>По-прежнему отображается неровное качество печати?</p>	Перейти к шагу 4.	Неполадка устранена.
<p>Шаг 4</p> <p>Проверьте загруженную в лоток бумагу – возможно, используется тисненая бумага с шероховатой поверхностью.</p> <p>Выполняется печать на тисненой бумаге с шероховатой поверхностью?</p>	В меню «Бумага» на панели управления принтера задайте фактуру бумаги в соответствии с загруженной в лоток бумагой.	Перейти к шагу 5.
<p>Шаг 5</p> <p>а Загрузите бумагу из новой пачки.</p> <p>Примечание. Бумага может отсыреть вследствие повышенной влажности воздуха. До загрузки в принтер бумагу следует хранить в фирменной упаковке.</p> <p>б Повторно отправьте задание на печать.</p> <p>По-прежнему отображается неровное качество печати?</p>	Перейти к шагу 6.	Неполадка устранена.
<p>Шаг 6</p> <p>Замените формирова­тель изображения и повторно отправьте задание на печать.</p> <p>По-прежнему отображается неровное качество печати?</p>	Обратитесь в техни­ческая поддержка .	Неполадка устранена.

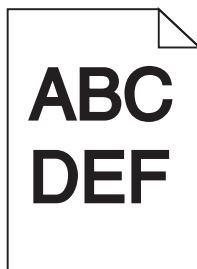
Слишком темная печать

Действия	Да	Нет
<p>Шаг 1</p> <p>а В меню "Качество" на панели управления принтера выберите параметр Настройка цвета.</p> <p>б Повторно отправьте задание на печать.</p> <p>По-прежнему печать слишком темная?</p>	Перейти к шагу 2.	Неполадка устранена.
<p>Шаг 2</p> <p>а Значение параметра "Плотность тонера" можно уменьшить, выбрав на панели управления принтером меню "Quality".</p> <p>Примечание. Заводской настройкой по умолчанию является значение 4.</p> <p>б Повторно отправьте задание на печать.</p> <p>По-прежнему печать слишком темная?</p>	Перейти к шагу 3.	Неполадка устранена.
<p>Шаг 3</p> <p>а В меню «Бумага» на панели управления принтера задайте тип, фактуру и плотность бумаги в соответствии с загруженной в лоток бумагой.</p> <p>б Повторно отправьте задание на печать.</p> <p>Для лотка заданы тип, фактура и плотность загруженной бумаги?</p>	Перейти к шагу 4.	Замените бумагу, загруженную в лоток в соответствии с типом, фактурой и плотностью бумаги, которые указаны в параметрах лотка.
<p>Шаг 4</p> <p>а В зависимости от операционной системы укажите тип, фактуру и плотность бумаги в диалоговом окне "Настройка печати" или "Печать".</p> <p>б Повторно отправьте задание на печать.</p> <p>По-прежнему печать слишком темная?</p>	Перейти к шагу 5.	Неполадка устранена.
<p>Шаг 5</p> <p>Проверьте загруженную в лоток бумагу – возможно, используется тисненая бумага с шероховатой поверхностью.</p> <p>Выполняется печать на тисненой бумаге с шероховатой поверхностью?</p>	В меню "Бумага" на панели управления принтера задайте фактуру бумаги в соответствии с загруженной в лоток бумагой.	Перейти к шагу 6.

Действия	Да	Нет
<p>Шаг 6</p> <p>а Загрузите бумагу из новой пачки.</p> <p>Примечание. Бумага может отсыреть вследствие повышенной влажности воздуха. До загрузки в принтер бумагу следует хранить в фирменной упаковке.</p> <p>б Повторно отправьте задание на печать.</p> <p>По-прежнему печать слишком темная?</p>	Перейти к шагу 7.	Неполадка устранена.
<p>Шаг 7</p> <p>Замените формирователь изображения и повторно отправьте задание на печать.</p> <p>По-прежнему печать слишком темная?</p>	Обратитесь в техническая поддержка .	Неполадка устранена.

Слишком светлая печать

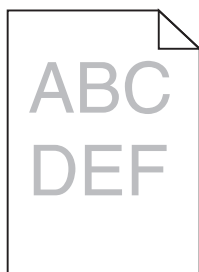

Действия	Да	Нет
<p>Шаг 1</p> <p>а В меню "Качество" на панели управления принтера выберите параметр Настройка цвета.</p> <p>б Повторно отправьте задание на печать.</p> <p>По-прежнему печать слишком светлая?</p>	Перейти к шагу 2.	Неполадка устранена.
<p>Шаг 2</p> <p>а Значение параметра "Плотность тонера" можно увеличить, выбрав на панели управления принтером меню "Quality".</p> <p>Примечание. Заводской настройкой по умолчанию является значение 4.</p> <p>б Повторно отправьте задание на печать.</p> <p>По-прежнему печать слишком светлая?</p>	Перейти к шагу 3.	Неполадка устранена.
<p>Шаг 3</p> <p>В меню «Бумага» на панели управления принтера задайте тип, фактуру и плотность бумаги в соответствии с загруженной в лоток бумагой.</p> <p>Для лотка заданы тип, фактура и плотность загруженной бумаги?</p>	Перейти к шагу 4.	В параметрах лотка укажите тип, фактуру и плотность бумаги, которые соответствуют загруженной в лоток бумаге.

Действия	Да	Нет
<p>Шаг 4</p> <p>а В зависимости от операционной системы укажите тип, фактуру и плотность бумаги в диалоговом окне "Настройка печати" или "Печать".</p> <p>б Повторно отправьте задание на печать.</p> <p>По-прежнему печать слишком светлая?</p>	Перейти к шагу 5.	Неполадка устранена.
<p>Шаг 5</p> <p>Убедитесь, что бумага не имеет тисненую или шероховатую поверхность.</p> <p>Выполняется печать на тисненой бумаге с шероховатой поверхностью?</p>	В меню "Бумага" на панели управления принтера задайте фактуру бумаги в соответствии с загруженной в лоток бумагой	Перейти к шагу 5.
<p>Шаг 6</p> <p>а Загрузите бумагу из новой пачки.</p> <p>Примечание. Бумага может отсыреть вследствие повышенной влажности воздуха. До загрузки в принтер бумагу следует хранить в фирменной упаковке.</p> <p>б Повторно отправьте задание на печать.</p> <p>По-прежнему печать слишком светлая?</p>	Перейти к шагу 7.	Неполадка устранена.
<p>Шаг 7</p> <p>Замените формирователь изображения и повторно отправьте задание на печать.</p> <p>По-прежнему печать слишком светлая?</p>	Обратитесь в техническая поддержка .	Неполадка устранена.

Принтер при печати выдает пустые страницы

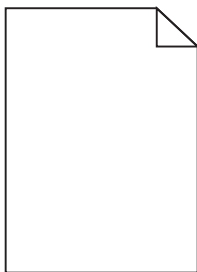

Назначение	Да	Нет
<p>Шаг 1</p> <p>а Проверьте, остался ли упаковочный материал на формирователе изображения.</p> <p>1 Извлеките формирователь изображения.</p> <p>2 Проверьте, полностью ли удален упаковочный материал с формирователя изображения.</p> <p>ПРЕДУПРЕЖДЕНИЕ. Возможность повреждения: Не оставляйте формирователь изображения под воздействием света дольше 10 минут. Длительное воздействие света может привести к снижению качества печати.</p> <p>ПРЕДУПРЕЖДЕНИЕ. Возможность повреждения: Не дотрагивайтесь до внутренней стороны формирователя изображения. Это может привести к его повреждению.</p> <p>3 Повторно установите формирователь изображения.</p> <p>б Повторно отправьте задание на печать.</p> <p>Принтер по-прежнему при печати выдает пустые страницы?</p>	Перейти к шагу 2.	Неполадка устранена.
<p>Шаг 2</p> <p>Замените формирователь изображения и повторно отправьте задание на печать.</p> <p>Принтер по-прежнему при печати выдает пустые страницы?</p>	Обратитесь в техническая поддержка .	Неполадка устранена.

Принтер при печати выдает страницы сплошного черного цвета



Действия	Да	Нет
<p>Шаг 1</p> <p>а Извлеките формирователь изображения и установите его повторно.</p> <p>ПРЕДУПРЕЖДЕНИЕ. Возможность повреждения: Не оставляйте формирователь изображения под воздействием света дольше 10 минут. Длительное воздействие света может привести к снижению качества печати.</p> <p>ПРЕДУПРЕЖДЕНИЕ. Возможность повреждения: Не дотрагивайтесь до внутренней стороны формирователя изображения. Это может привести к его повреждению.</p> <p>б Повторно отправьте задание на печать.</p> <p>Принтер при печати выдает страницы сплошного черного цвета?</p>	Перейти к шагу 2.	Неполадка устранена.

Действия	Да	Нет
<p>Шаг 2 Замените формирователь изображения и повторно отправьте задание на печать.</p> <p>Принтер при печати выдает страницы сплошного черного цвета?</p>	<p>Обратитесь в техническая поддержка.</p>	<p>Неполадка устранена.</p>

Повторяющиеся дефекты на распечатках

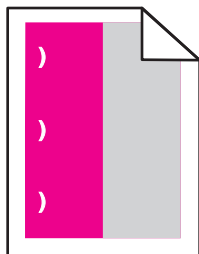

Действия	Да	Нет
<p>а Проверьте, равно ли расстояние между дефектами одной из нижеперечисленных величин.</p> <ul style="list-style-type: none"> • 25,1 мм (0,98 дюйма) • 29,8 мм (1,17 дюйма) • 43,9 мм (1,72 дюйма) • 45,5 мм (1,79 дюйма) • 94,2 мм (3,70 дюйма) <p>б Если расстояние между дефектами равно 25,1 мм (0,98 дюйма), 29,8 мм (1,17 дюйма) или 94,2 мм (3,70 дюйма), замените фотобарабан.</p> <p>в Если расстояние между дефектами равно 43,9 мм (1,72 дюйма) или 45,5 мм (1,79 дюйма), замените блок проявителя.</p> <p>Повторяющиеся дефекты все еще появляются?</p>	<p>1 Проверьте, равно ли расстояние между дефектами одной из нижеперечисленных величин.</p> <ul style="list-style-type: none"> • 37,7 мм (1,48 дюйма) • 78,5 мм (3,09 дюйма) • 95 мм (3,74 дюйма) <p>2 Запишите значение расстояния и обратитесь в службу технической поддержки или к представителю по обслуживанию.</p>	<p>Неполадка устранена.</p>

При печати на изображении появляется некоторый оттенок

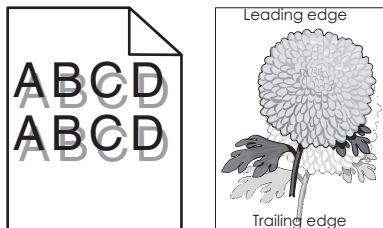

Действия	Да	Нет
<p>Шаг 1 Проверьте, загружена ли в лоток бумага соответствующего типа и плотности.</p> <p>Бумага соответствующего типа и плотности загружена в лоток?</p>	Перейти к шагу 2.	Загрузите в лоток бумагу соответствующего типа и плотности.
<p>Шаг 2 В меню «Бумага» на панели управления принтера задайте тип и плотность бумаги в соответствии с загруженной в лоток бумагой.</p> <p>Параметры принтера соответствуют типу и плотности загруженной в лоток бумаги?</p>	Перейти к шагу 3.	Замените тип и плотность бумаги для соответствия загруженной в лоток бумаге.
<p>Шаг 3</p> <p>а В зависимости от операционной системы укажите тип и плотность бумаги в диалоговом окне "Настройка печати" или "Печать".</p> <p>б Повторно отправьте задание на печать.</p> <p>При печати на изображении по-прежнему появляется некоторый оттенок?</p>	Перейти к шагу 4.	Неполадка устранена.
<p>Шаг 4 Замените формирователь изображения и повторно отправьте задание на печать.</p> <p>При печати на изображении по-прежнему появляется некоторый оттенок?</p>	Обратитесь в техническая поддержка .	Неполадка устранена.

Печать выполняется с перекосом

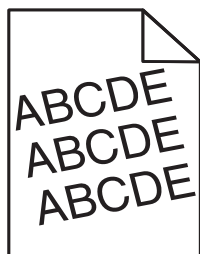

Назначение	Да	Нет
<p>Шаг 1</p> <p>а Отрегулируйте положение направляющих ширины и длины в лотке в соответствии с форматом загруженной бумаги.</p> <p>б Повторно отправьте задание на печать.</p> <p>По-прежнему выполняется печать с перекосом?</p>	Перейти к шагу 2.	Неполадка устранена.
<p>Шаг 2</p> <p>а Проверьте, что для печати используется бумага, которая поддерживается для лотка.</p> <p>б Повторно отправьте задание на печать.</p> <p>По-прежнему выполняется печать с перекосом?</p>	Обратитесь в техническая поддержка .	Неполадка устранена.

На страницах видны повторяющиеся горизонтальные линии

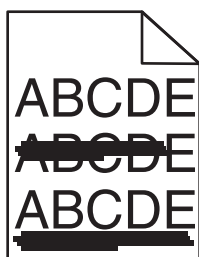

Назначение	Да	Нет
<p>Шаг 1</p> <p>а В зависимости от операционной системы укажите лоток или устройство подачи в диалоговом окне "Настройка печати" или "Печать".</p> <p>б Повторно отправьте задание на печать.</p> <p>На страницах видны повторяющиеся горизонтальные линии?</p>	Перейти к шагу 2.	Неполадка устранена.

Назначение	Да	Нет
<p>Шаг 2</p> <p>В меню «Бумага» на панели управления принтера задайте тип и плотность бумаги в соответствии с загруженной в лоток бумагой.</p> <p>Параметры типа и плотности бумаги соответствуют бумаге в лотке?</p>	Перейти к шагу 3.	<p>Выполните одно или несколько из указанных ниже действий.</p> <ul style="list-style-type: none"> • В параметрах лотка укажите тип и плотность бумаги, которые соответствуют загруженной в лоток бумаге. • Замените бумагу, загруженную в лоток в соответствии с типом и плотностью бумаги, указанных в параметрах лотка.
<p>Шаг 3</p> <p>а Загрузите бумагу из новой пачки.</p> <p>Примечание. Бумага может отсыреть вследствие повышенной влажности воздуха. До загрузки в принтер бумагу следует хранить в фирменной упаковке.</p> <p>б Повторно отправьте задание на печать.</p> <p>На страницах видны повторяющиеся горизонтальные линии?</p>	Перейти к шагу 4.	Неполадка устранена.
<p>Шаг 4</p> <p>а Извлеките формирователь изображения и установите его повторно.</p> <p>ПРЕДУПРЕЖДЕНИЕ. Возможность повреждения: Не оставляйте формирователь изображения под воздействием света дольше 10 минут. Длительное воздействие света может привести к снижению качества печати.</p> <p>ПРЕДУПРЕЖДЕНИЕ. Возможность повреждения: Не дотрагивайтесь до внутренней стороны формирователя изображения. Это может привести к его повреждению.</p> <p>б Повторно отправьте задание на печать.</p> <p>На страницах видны повторяющиеся горизонтальные линии?</p>	Перейти к шагу 5.	Неполадка устранена.
<p>Шаг 5</p> <p>Замените формирователь изображения и повторно отправьте задание на печать.</p> <p>На страницах видны повторяющиеся горизонтальные линии?</p>	Обратитесь в техническая поддержка .	Неполадка устранена.

На страницах видны повторяющиеся вертикальные линии

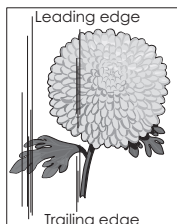
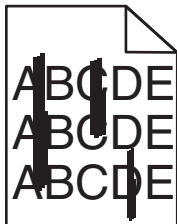

Назначение	Да	Нет
<p>Шаг 1</p> <p>а В зависимости от операционной системы укажите тип, фактуру и плотность бумаги в диалоговом окне "Настройка печати" или "Печать".</p> <p>б Повторно отправьте задание на печать.</p> <p>На страницах видны повторяющиеся вертикальные линии?</p>	Перейти к шагу 2.	Неполадка устранена.
<p>Шаг 2</p> <p>В меню «Бумага» на панели управления принтера задайте фактуру, тип и плотность бумаги в соответствии с загруженной в лоток бумагой.</p> <p>Параметры фактуры, типа и плотности бумаги соответствуют бумаге в лотке?</p>	Перейти к шагу 3.	<p>Выполните одно или несколько из указанных ниже действий.</p> <ul style="list-style-type: none"> • В параметрах лотка укажите фактуру, тип и плотность бумаги, которые соответствуют загруженной в лоток бумаге. • Замените бумагу, загруженную в лоток, в соответствии с форматом бумаги, указанном в параметрах лотка.
<p>Шаг 3</p> <p>а Загрузите бумагу из новой пачки.</p> <p>Примечание. Бумага может отсыреть вследствие повышенной влажности воздуха. До загрузки в принтер бумагу следует хранить в фирменной упаковке.</p> <p>б Повторно отправьте задание на печать.</p> <p>На страницах видны повторяющиеся вертикальные линии?</p>	Перейти к шагу 4.	Неполадка устранена.

Назначение	Да	Нет
<p>Шаг 4</p> <p>а Извлеките формирователь изображения и установите его повторно.</p> <p>ПРЕДУПРЕЖДЕНИЕ. Возможность повреждения: Не оставляйте формирователь изображения под воздействием света дольше 10 минут. Длительное воздействие света может привести к снижению качества печати.</p> <p>ПРЕДУПРЕЖДЕНИЕ. Возможность повреждения: Не дотрагивайтесь до внутренней стороны формирователя изображения. Это может привести к его повреждению.</p> <p>б Повторно отправьте задание на печать.</p> <p>На страницах видны повторяющиеся вертикальные линии?</p>	Перейти к шагу 5.	Неполадка устранена.
<p>Шаг 5</p> <p>Замените формирователь изображения и повторно отправьте задание на печать.</p> <p>На страницах видны повторяющиеся вертикальные линии?</p>	Обратитесь в техническую поддержку .	Неполадка устранена.

На распечатываемых изображениях появляются расплывчатые следы тонера или посторонний фон

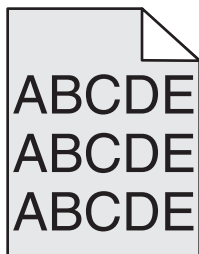

Действия	Да	Нет
<p>Шаг 1</p> <p>а Извлеките формирователь изображения и установите его повторно.</p> <p>ПРЕДУПРЕЖДЕНИЕ. Возможность повреждения: Не оставляйте формирователь изображения под воздействием света дольше 10 минут. Длительное воздействие света может привести к снижению качества печати.</p> <p>ПРЕДУПРЕЖДЕНИЕ. Возможность повреждения: Не дотрагивайтесь до внутренней стороны формирователя изображения. Это может привести к его повреждению.</p> <p>б Повторно отправьте задание на печать.</p> <p>На распечатываемых изображениях исчезают расплывчатые следы тонера или посторонний фон?</p>	Неполадка устранена.	Перейти к шагу 2.

Действия	Да	Нет
<p>Шаг 2 Замените формиратель изображения и повторно отправьте задание на печать.</p> <p>На распечатываемых изображениях исчезают расплывчатые следы тонера или посторонний фон?</p>	Неполадка устранена.	Обратитесь в техническая поддержка .

Стирается тонер

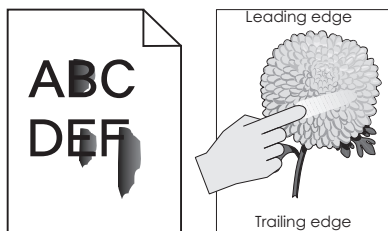

Назначение	Да	Нет
<p>Шаг 1 В меню панели управления принтера «Бумага» проверьте тип, фактуру и плотность бумаги.</p> <p>Соответствуют ли параметры типа, фактуры и плотности бумаге, загруженной в лоток?</p>	Перейти к шагу 2.	В параметрах лотка укажите тип, фактуру и плотность бумаги, которые соответствуют загруженной в лоток бумаге.
<p>Шаг 2 Повторно отправьте задание на печать.</p> <p>Тонер все еще стирается?</p>	Контакт техническая поддержка .	Неполадка устранена.

На распечатываемых изображениях появляются пятна тонера.

Действия	Да	Нет
<p>Замените формиратель изображения и повторно отправьте задание на печать.</p> <p>На распечатываемых изображениях появляются пятна тонера?</p>	Обратитесь в техническая поддержка .	Неполадка устранена.

Низкое качество печати на прозрачных пленках

Назначение	Да	Нет
<p>Шаг 1</p> <p>В меню «Бумага» на панели управления принтера задайте тип бумаги в соответствии с загруженной в лоток бумагой.</p> <p>Для типа бумаги, загруженной в лоток, задано значение "Прозрачные пленки"?</p>	Перейти к шагу 2.	Для типа бумаги установите значение "Прозрачные пленки".
<p>Шаг 2</p> <p>а Проверьте, используется ли рекомендуемый тип прозрачных пленок.</p> <p>б Повторно отправьте задание на печать.</p> <p>По-прежнему низкое качество печати?</p>	Обратитесь в техническая поддержка .	Неполадка устранена.

Неоднородная плотность печати

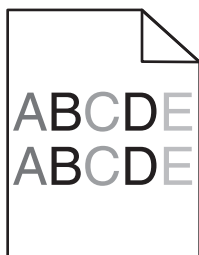

Действия	Да	Нет
<p>Замените формирователь изображения и повторно отправьте задание на печать.</p> <p>Отображается неоднородная плотность печати?</p>	Обратитесь в техническая поддержка .	Неполадка устранена.

На страницах видны вертикальные пропуски

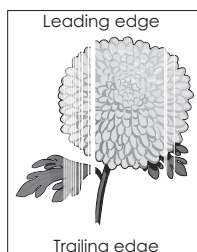

Действия	Да	Нет
<p>Шаг 1</p> <p>а Проверьте, использует ли прикладная программа правильный шаблон заливки.</p> <p>б Повторно отправьте задание на печать.</p> <p>На страницах видны вертикальные пропуски?</p>	Перейти к шагу 2.	Неполадка устранена.
<p>Шаг 2</p> <p>а В меню панели управления принтера "Бумага" проверьте параметры "Тип бумаги" и "Плотность бумаги".</p> <p>б Повторно отправьте задание на печать.</p> <p>На страницах видны вертикальные пропуски?</p>	Перейти к шагу 3.	Неполадка устранена.
<p>Шаг 3</p> <p>Проверьте, используется ли рекомендуемый тип бумаги.</p> <p>а Загрузите в источник бумагу нужного типа.</p> <p>б Повторно отправьте задание на печать.</p> <p>На страницах видны вертикальные пропуски?</p>	Перейти к шагу 4.	Неполадка устранена.
<p>Шаг 4</p> <p>а Извлеките формирователь изображения и установите его повторно.</p> <p>ПРЕДУПРЕЖДЕНИЕ. Возможность повреждения: Не оставляйте формирователь изображения под воздействием света дольше 10 минут. Длительное воздействие света может привести к снижению качества печати.</p> <p>ПРЕДУПРЕЖДЕНИЕ. Возможность повреждения: Не дотрагивайтесь до внутренней стороны формирователя изображения. Это может привести к его повреждению.</p> <p>б Повторно отправьте задание на печать.</p> <p>На страницах видны вертикальные пропуски?</p>	Перейти к шагу 5.	Неполадка устранена.
<p>Шаг 5</p> <p>Замените формирователь изображения и повторно отправьте задание на печать.</p> <p>На страницах видны вертикальные пропуски?</p>	Обратитесь в техническая поддержка .	Неполадка устранена.

Неполадки, связанные с качеством цветной печати

Часто задаваемые вопросы о цветной печати

Что такое цвет RGB?

Смешивание красного, зеленого и синего цветов в различных соотношениях позволяет получить широкий диапазон естественных цветов. Например, в результате смешивания красного и зеленого цветов можно получить желтый цвет. Этот способ формирования цветов применяется в телевизорах и мониторах компьютеров. RGB – это способ описания цветов, при котором для задания конкретного цвета указывается интенсивность красной, зеленой и синей составляющих этого цвета.

Что такое цвет CMYK?

При печати с применением чернил или тонера бирюзового, пурпурного, желтого и черного цветов в различных соотношениях можно получить широкий диапазон естественных цветов. Например, с помощью бирюзовых и желтых чернил можно получить зеленый цвет. Этот способ формирования цветов применяется при типографской печати, а также при печати на струйных и лазерных принтерах. CMYK – это способ описания цветов, при котором для задания конкретного цвета указывается интенсивность бирюзовой, пурпурной, желтой и черной составляющих этого цвета.

Как задается цвет в распечатываемом документе?

В прикладных программах для задания цвета, как правило, применяется схема RGB или CMYK. Кроме того, пользователи прикладных программ могут изменять цвет любого объекта в документе. Для получения дополнительной информации см. справку операционной системы.

Каким образом в принтер поступает информация о распечатываемом цвете?

В процессе печати документа на принтер передается информация о типе и цвете каждого объекта. Информация о цветах обрабатывается с применением таблиц преобразования цветов, в результате чего по каждому цвету рассчитывается количество бирюзового, пурпурного, желтого и черного тонера, требуемое для печати желаемого цвета. Применение таблиц преобразования цветов определяется информацией об объекте. Например, можно применять одну таблицу преобразования цветов к тексту, а другую – к фотографическим изображениям.

Что такое ручная цветокоррекция?

Когда включена ручная цветокоррекция, для обработки объектов принтер применяет заданные пользователем таблицы преобразования цветов. Однако для параметра "Цветокоррекция" требуется установить значение "Вручную"; в противном случае заданное пользователем преобразование цветов выполняться не будет. Параметры ручной цветокоррекции относятся к конкретному типу распечатываемого объекта (текст, графика или изображения) и способа задания цветов объекта в прикладной программе (цветовая схема RGB или CMYK).

Примечания.

- Если формирование цветов в прикладной программе выполняется без применения схем RGB или CMYK, задание режима ручной цветокоррекции не влияет на цветопередачу. Если управление цветопередачей осуществляется прикладной программой или операционной системой компьютера, режим ручной цветокоррекции также не действует.
- При выбранном параметре **Автоматическая цветокоррекция** таблицы преобразования цветов будут создавать цвета, которые используются для большинства документов.

Для применения другой таблицы преобразования цветов выполните такие действия:

- 1 В меню "Качество" на панели управления принтера выберите пункт **Цветокоррекция** и выберите параметр **Вручную**.
- 2 В меню "Качество" на панели управления принтера выберите **Ручные уст-ки цвета**, затем выберите соответствующую таблицу преобразования цветов для типа обрабатываемого объекта.

Тип объекта	Таблицы преобразования цветов
Изображение RGB Текст RGB Графика RGB	<ul style="list-style-type: none"> • Яркие — обеспечивает более яркие и насыщенные цвета, может применяться ко всем цветовым форматам на входе. • Дисплей sRGB — обеспечивает цвета, примерно соответствующие цветам, отображаемым на экране монитора компьютера. Примечание. Использование черного тонера оптимизировано для печати фотографий. • Отобр — наст черный — обеспечивает цвета, примерно соответствующие цветам, отображаемым на экране монитора компьютера. Для передачи всех оттенков нейтрального серого цвета используется только черный тонер. • Яркие sRGB — обеспечивается повышенная насыщенность цвета по сравнению с таблицей преобразования цветов "Дисплей sRGB". Примечание. Использование черного тонера оптимизировано для печати деловой графических элементов. • Выкл. — цветокоррекция не применяется.
Изображение CMYK Текст CMYK Графика CMYK	<ul style="list-style-type: none"> • US CMYK — применяется цветокоррекция, обеспечивающая наилучшее соответствие результирующих цветов спецификации SWOP (спецификация для сетевой офсетной печати). • Euro CMYK — применяется цветокоррекция, обеспечивающая наилучшее соответствие цветопередачи стандарту Euroscale. • Яркие CMYK — обеспечивается повышенная насыщенность цвета по сравнению с таблицей преобразования цветов US CMYK. • Выкл. — цветокоррекция не применяется.

Можно ли обеспечить точное воспроизведение отдельного цвета (например, цвета логотипа компании)?

В меню "Качество" на панели управления принтера присутствует девять наборов образцов цветов. Их выбор предусмотрен также на странице "Образцы цветов" Embedded Web Server. При выборе какого-либо из вариантов распечатывается несколько страниц, содержащих несколько сотен цветных квадратов. В зависимости от выбранной таблицы на каждом квадрате указана комбинация цветов CMYK или RGB. Цвет каждого квадрата формируется посредством применения выбранной таблицы преобразования цветов к указанной на квадрате комбинации цветов CMYK или RGB.

Просматривая страницы с образцами цветов, вы можете выбрать квадрат, цвет которого наиболее близок к требуемому. Указанную на выбранном квадрате комбинацию цветов можно затем применить для изменения цвета объекта в прикладной программе. Подробнее см. справку операционной системы.

Примечание. Для применения выбранной таблицы преобразования цветов к конкретному объекту может потребоваться задать для параметра "Цветокоррекция" значение "Ручная".

При выборе набора образцов цветов для конкретной задачи настройки соответствия цветов следует учитывать заданное значение параметра "Цветокоррекция", типа распечатываемого объекта и способа задания цветов объекта в прикладной программе. Если для параметра "Цветокоррекция" задано значение "Выкл.", цвет формируется на основе информации, содержащейся в задании на печать; преобразование цветов не применяется.

Примечание. Если формирование цветов в прикладной программе выполняется без применения схем RGB или CMYK, настройка цветопередачи с помощью страниц с образцами цветов не оказывает влияния на цвета. Кроме того, в прикладной программе или в операционной системе компьютера может быть предусмотрена коррекция цветов, заданных в прикладной программе посредством цветowych схем RGB или CMYK, с помощью системы управления цветом. В этом случае распечатываемый цвет может не соответствовать цветам на страницах с образцами цветов.

При проецировании цветные изображения на прозрачной пленке выглядят темными.

Примечание. Эта неполадка возникает при просмотре прозрачных пленок с помощью отражающих диапроекторов. Наилучшее качества цветопередачи обеспечивается диапроекторами, пропускающими свет через пленку.

Действия	Да	Нет
<p>Шаг 1 На панели управления принтера для параметра «Тип бумаги» выберите значение «Прозрачные пленки».</p> <p>Правильно ли установлен тип бумаги?</p>	Перейти к шагу 2.	Для типа бумаги установите значение "Прозрачные пленки".
<p>Шаг 2 Уменьшите плотность тонера, а затем повторно отправьте задание на печать.</p> <p>Выглядит ли цветное изображение на прозрачной пленке более темным?</p>	Неполадка устранена.	Перейти к шагу 3.
<p>Шаг 3 Убедитесь в использовании цветной прозрачной пленки рекомендованного типа, а затем повторно отправьте задание на печать.</p> <p>Выглядит ли цветное изображение на прозрачной пленке более темным?</p>	Неполадка устранена.	Обратитесь в техническая поддержка .

Цвет печати не соответствует цвету в исходном файле

Примечание. В режиме автоматической цветокоррекции таблицы преобразования цветов, как правило, обеспечивают наилучшее соответствие цветам на стандартном мониторе компьютера. Однако вследствие технологических различий между принтерами и мониторами воспроизведение многих цветов зависит от модели монитора и условий освещения.

Действия	Да	Нет
<p>Шаг 1</p> <p>а Установите параметр «Цветокоррекция» в значение «Выкл.».</p> <p>Примечание. Если функция цветокоррекции принтера отключена, цвет формируется на основе информации, содержащейся в задании на печать, и преобразование цветов не применяется.</p> <p>б Повторно отправьте задание на печать.</p> <p>Соответствует ли цвет печати цвету в файле, отображенном на экране компьютера?</p>	Неполадка устранена.	Перейти к шагу 2.
<p>Шаг 2</p> <p>На панели управления принтера выберите меню «Качество» и выполните следующие действия.</p> <p>а Выберите Цветокоррекция, а затем выберите Вручную.</p> <p>б Выберите Ручные уст-ки цвета, затем выберите соответствующую таблицу преобразования цветов для типа обрабатываемого объекта.</p> <p>в Повторно отправьте задание на печать.</p> <p>Соответствует ли цвет печати цвету в файле, отображенном на экране компьютера?</p>	Неполадка устранена.	Обратитесь в техническая поддержка .

Распечатанный документ имеет посторонний оттенок

Действия	Да	Нет
<p>Настроить цветовой баланс.</p> <p>а В меню «Цветовой баланс» на панели управления принтера увеличьте или уменьшите значения бирюзового, пурпурного, желтого и черного цветов.</p> <p>б Повторно отправьте задание на печать.</p> <p>Имеет ли распечатанный документ посторонний оттенок до сих пор?</p>	Неполадка устранена.	Обратитесь в техническая поддержка .

Устранение неполадок копирования

Copier does not respond (Копировальный аппарат не отвечает)

Действия	Да	Нет
<p>Шаг 1</p> <p>Проверьте, есть ли на дисплее сообщение об ошибке или состоянии?</p> <p>Появляется ли на дисплее сообщение об ошибке?</p>	Сбросьте сообщение об ошибке или состоянии.	Перейти к шагу 2.
<p>Шаг 2</p> <p>Убедитесь в том, что кабель питания подключен к принтеру и электророзетке с правильным заземлением.</p> <p>Кабель питания подключен к принтеру и к надежно заземленной розетке электросети?</p>	Перейти к шагу 3.	Подсоедините кабель питания к принтеру, а затем к электрической розетке с правильным заземлением.
<p>Шаг 3</p> <p>Выключите принтер и приблизительно через 10 секунд снова включите его.</p> <p>Появились ли сообщения Выполняется самодиагностика и Готов?</p>	Неполадка устранена.	Обратитесь в техническая поддержка .

Неполные копии документа или фотографии

Действия	Да	Нет
<p>Шаг 1</p> <p>Проверьте расположение документа или фотографии.</p> <p>Убедитесь в том, что документ или фотография помещены лицевой стороной на стекло экспонирования в левом верхнем углу.</p> <p>Документ или фотография загружены правильно?</p>	Перейти к шагу 2.	Поместите документ или фотографию в левый верхний угол на стекло сканера лицевой стороной вниз.
<p>Шаг 2</p> <p>Убедитесь в том, что значение параметра формата бумаги соответствует формату загруженной в лоток бумаги.</p> <p>В меню "Бумага" на панели управления принтера проверьте параметры формата бумаги.</p> <p>Соответствует ли параметр формата загруженной в лоток бумаге?</p>	Перейти к шагу 3.	Измените значение параметра формата бумаги так, чтобы он соответствовал загруженной в лоток бумаге, или загрузите в лоток бумагу, соответствующую заданному параметру формата бумаги.

Действия	Да	Нет
<p>Шаг 3</p> <p>а Укажите формат бумаги. В зависимости от операционной системы укажите формат бумаги в диалоговом окне "Настройка печати" или "Печать".</p> <p>б Повторно отправьте задание на печать.</p> <p>Копии печатаются правильно?</p>	Неполадка устранена.	Обратитесь в техническая поддержка .

Не закрывается блок сканера

Действия	Да	Нет
<p>Убедитесь, что между блоком сканера и принтером нет посторонних предметов.</p> <p>а Поднимите блок сканера.</p> <p>б Устраните препятствие, не позволяющее закрыть блок сканера.</p> <p>в Опустите блок сканера на место.</p> <p>Блок сканера плотно закрыт?</p>	Неполадка устранена.	Обратитесь в техническая поддержка .

Низкое качество печати

Действия	Да	Нет
<p>Шаг 1</p> <p>Проверьте, есть ли на дисплее сообщение об ошибке или сообщение о состоянии.</p> <p>На дисплее есть сообщение об ошибке или сообщение о состоянии?</p>	Удалите его.	Перейти к шагу 2.
<p>Шаг 2</p> <p>Проверьте качество оригинала документа.</p> <p>Качество оригинала документа удовлетворительное?</p>	Перейти к шагу 3.	Для повышения качества результирующего изображения увеличьте разрешение сканирования.
<p>Шаг 3</p> <p>Если на распечатках появляются темные пятна, очистите стекла сканера и стекло АПД с помощью чистой ткани без ворса, смоченной водой.</p> <p>Стекло сканера чистое?</p>	Перейти к шагу 4.	См. « Чистка стекла экспонирования сканера » на стр. 223.

Действия	Да	Нет
<p>Шаг 4 Отправьте задание на печать и проверьте качество печати.</p> <p>а В меню "Общие параметры" настройте параметры режима "Eco-Mode".</p> <p>б На экране копирования настройте параметр плотности.</p> <p>в Если распечатки остаются бледными, замените картридж с тонером.</p> <p>Качество печати удовлетворительное?</p>	Перейти к шагу 5.	См. «Неполадки, связанные с качеством печати» на стр. 300.
<p>Шаг 5 Проверьте расположение документа или фотографии. Убедитесь в том, что документ или фотография помещены лицевой стороной на стекло экспонирования в левом верхнем углу.</p> <p>Документ или фотография загружены правильно?</p>	Перейти к шагу 6.	Поместите документ или фотографию в левый верхний угол на стекло сканера лицевой стороной вниз.
<p>Шаг 6 Проверьте настройки копирования. На экране "Копирование" убедитесь, что параметры типа содержимого и источника соответствуют сканируемому документу.</p> <p>Параметры типа содержимого и источника соответствуют сканируемому документу?</p>	Перейти к шагу 7.	Измените параметры типа содержимого и источника так, чтобы они соответствовали сканируемому документу.
<p>Шаг 7 Проверьте распечатку на наличие дефектов.</p> <p>а На экране копирования перейдите к: Расширенные параметры >Доп. парам. обр. изобр. >Резкость > и выберите более низкое значение Примечание. Убедитесь, что не выбрано масштабирование.</p> <p>б Повторно отправьте задание на печать.</p> <p>На распечатках появляются дефекты?</p>	Перейти к шагу 8.	Неполадка устранена.
<p>Шаг 8 Проверьте распечатку на наличие пропущенного или бледного текста.</p> <p>а На экране копирования перейдите к: Расширенные параметры >Доп. парам. обр. изобр.</p> <p>б Задайте значения параметров.</p> <ul style="list-style-type: none"> • Резкость — повышает текущее значение параметра. • Контрастность — повышает текущее значение параметра. <p>в Повторно отправьте задание на печать.</p> <p>На распечатках имеется пропущенный или бледный текст?</p>	Перейти к шагу 9.	Неполадка устранена.

Действия	Да	Нет
<p>Шаг 9 Проверьте, не выглядят ли распечатки размытыми или передержанными.</p> <p>а На экране копирования перейдите к: Расширенные параметры >Доп. парам. обр. изобр.</p> <p>б Настройте следующие параметры:</p> <ul style="list-style-type: none"> • Удаление фона — понижает текущее значение параметра. • Затенение деталей — понижает текущее значение параметра. <p>в Повторно отправьте задание на печать.</p> <p>Распечатки выглядят размытыми или передержанными?</p>	<p>Обратитесь в техническая поддержка.</p>	<p>Неполадка устранена.</p>

Устранение неполадок передачи факса

Не отображается идентификатор вызывающего

Действия	Да	Нет
<p>Обратитесь в свою телекоммуникационную компанию, чтобы убедиться в том, что для данной телефонной линии имеется подписка на службу определения идентификатора вызывающего абонента.</p> <p>Примечания.</p> <ul style="list-style-type: none"> • Если в данном регионе поддерживается несколько шаблонов идентификаторов вызывающего абонента, возможно, потребуется изменить заданное по умолчанию значение. Доступны следующие параметры. FSK (шаблон 1) и DTMF (шаблон 2). • Наличие доступа к этим значениям из меню "Факс" зависит от того, поддерживается ли в конкретной стране или регионе несколько типов шаблонов идентификатора вызывающего абонента. • Обратитесь в телекоммуникационную компанию и уточните, какой шаблон или переключатель следует использовать. <p>Идентификатор вызывающего абонента появляется?</p>	<p>Неполадка устранена.</p>	<p>Обратитесь в техническая поддержка.</p>

Не удается передать или принять факс

Действия	Да	Нет
<p>Шаг 1 Проверьте, есть ли на дисплее сообщение об ошибке или состоянии?</p> <p>Отображается ли на дисплее сообщение об ошибке или состоянии?</p>	Сбросьте сообщение об ошибке или состоянии.	Перейти к шагу 2.
<p>Шаг 2 Убедитесь в том, что кабель питания подключен к принтеру и электророзетке с правильным заземлением.</p> <p>Кабель питания подключен к принтеру и к надежно заземленной розетке электросети?</p>	Перейти к шагу 3.	Подсоедините кабель питания к принтеру, а затем к электрической розетке с правильным заземлением.
<p>Шаг 3 Проверьте подачу питания. Проверьте, подключен ли принтер и включен ли он, а также появилось ли сообщение Готов на дисплее принтера.</p> <p>Принтер включен, и появилось ли сообщение Готов на дисплее принтера?</p>	Перейти к шагу 4.	Включите принтер, и дождитесь появления сообщения Готов на дисплее принтера.
<p>Шаг 4 Проверьте соединение с принтером. Если применимо, убедитесь в надежном подключении следующего оборудования:</p> <ul style="list-style-type: none"> • Телефон • телефонная трубка • автоответчик <p>Кабельные соединения надежны?</p>	Перейти к шагу 5.	Надежно подсоедините кабели.
<p>Шаг 5 а Проверьте телефонную розетку.</p> <ol style="list-style-type: none"> 1 Подключите телефон к настенной розетке. 2 Дождитесь сигнала в линии. 3 Если сигнала нет, подключите другой телефонный кабель к той же настенной розетке. 4 Если сигнала по-прежнему нет, подключите телефонный кабель к другой настенной розетке. 5 Если сигнал появился, подсоедините принтер к этой розетке. <p>б Попробуйте отправить или принять факс.</p> <p>Не удается передать или принять факс?</p>	Неполадка устранена.	Перейти к шагу 6.

Действия	Да	Нет
<p>Шаг 6</p> <p>Убедитесь, что принтер подключен к аналоговой или правильной цифровой телефонной линии.</p> <p>Факс-модем является аналоговым устройством. Некоторые устройства можно подключать к принтеру для обращения к службам цифровой телефонии.</p> <ul style="list-style-type: none"> • Если используется цифровая сеть с интеграцией служб ISDN, подключите принтер к аналоговому телефонному порту (порт R-интерфейса) на адаптере терминала ISDN. За подробными сведениями и для заказа порта R-интерфейса обратитесь к поставщику ISDN. • Если используется DSL, рекомендуется подключение к фильтру DSL или маршрутизатору, поддерживающему аналоговый режим. За подробными сведениями обратитесь к поставщику DSL. • Если используется телефонная УАТС, убедитесь в том, что осуществляется аналоговое подключение к УАТС. Если такого соединения нет, рассмотрите возможность установки аналоговой телефонной линии для факсимильного аппарата. <p>Принтер подключен к аналоговой или правильной цифровой телефонной линии?</p>	<p>Перейти к шагу 7.</p>	<p>Подключите принтер к аналоговой или правильной цифровой телефонной линии.</p>
<p>Шаг 7</p> <p>Проверьте наличие сигнала в линии.</p> <p>Сигнал в линии слышен?</p>	<p>Перейти к шагу 8.</p>	<ul style="list-style-type: none"> • Попробуйте позвонить на номер факса, чтобы убедиться, что он работает нормально. • Если телефонная линия используется другим устройством, прежде чем передавать факс, дождитесь, пока это устройство закончит работу. • Если используется функция "Набор при неснятой трубке", увеличьте громкость, чтобы убедиться в наличии сигнала в линии.

Действия	Да	Нет
<p>Шаг 8</p> <p>Временно отсоедините другое оборудование, например, автоответчики, компьютеры с модемами или разделители телефонной линии, между принтером и телефонной линией, затем попробуйте отправить или принять факс.</p> <p>Не удается передать или принять факс?</p>	Неполадка устранена.	Перейти к шагу 9.
<p>Шаг 9</p> <p>а Временно отключите режим "Ожидание вызова". Обратитесь в телефонную компанию, чтобы узнать последовательность нажатия клавиш для временного отключения функции ожидания вызова.</p> <p>б Попробуйте отправить или принять факс.</p> <p>Не удается передать или принять факс?</p>	Неполадка устранена.	Перейти к шагу 10.
<p>Шаг 10</p> <p>а Временно отключите услугу голосовой почты. За дополнительными сведениями обращайтесь в телефонную компанию.</p> <p>Примечание. Если требуется одновременно использовать голосовую почту и принтер, можно рассмотреть вариант добавления второй телефонной линии для принтера.</p> <p>б Попробуйте отправить или принять факс.</p> <p>Не удается передать или принять факс?</p>	Неполадка устранена.	Перейти к шагу 11.
<p>Шаг 11</p> <p>Отсканируйте оригинал документа по одной странице.</p> <p>а Наберите номер факса.</p> <p>б Отсканируйте документ по одной странице.</p> <p>Не удается передать или принять факс?</p>	Неполадка устранена.	Обратитесь в техническая поддержка .

Факсы передаются, но не принимаются

Действия	Да	Нет
<p>Шаг 1</p> <p>Проверьте лоток или устройство подачи.</p> <p>Если он пуст, загрузите бумагу в лоток или устройство подачи.</p> <p>Возможен прием факсов?</p>	Неполадка устранена.	Перейти к шагу 2.

Действия	Да	Нет
<p>Шаг 2 Проверьте значение параметра задержки по числу звонков.</p> <p>а Откройте веб-браузер и в поле адреса введите IP-адрес принтера.</p> <p>Примечания.</p> <ul style="list-style-type: none"> • IP-адрес принтера указан на начальном экране принтера. IP-адрес отображается в виде четырех наборов цифр, разделенных точками, например 123.123.123.123. • Если используется прокси-сервер, временно отключите его, чтобы обеспечить правильную загрузку веб-страницы. <p>б Нажмите Параметры >Параметры факса >Настройка аналогового факса.</p> <p>в В поле "Звонков до ответа" введите число звонков телефона до ответа.</p> <p>г Нажмите кнопку Отправить.</p> <p>Возможен прием факсов?</p>	Неполадка устранена.	Перейти к шагу 3.
<p>Шаг 3 Замените картридж с тонером. Для получения дополнительных сведений см. инструкции, прилагаемые к расходным материалам.</p> <p>Возможен прием факсов?</p>	Неполадка устранена.	Обратитесь в техническая поддержка .

Факсы принимаются, но не передаются



Действия	Да	Нет
<p>Шаг 1 Убедитесь в том, что принтер находится в режиме факса. Для перевода принтера в режим "Факс" нажмите Факс на начальном экране.</p> <p>Примечание. Приложение одновременной передачи нескольким получателям не поддерживает тип вывода XPS. Для использования вывода XPS следует переключиться в обычный режим отправки факсов.</p> <p>Отправка факсов работает?</p>	Неполадка устранена.	Перейти к шагу 2.

Действия	Да	Нет
<p>Шаг 2</p> <p>Загрузите оригинал надлежащим образом.</p> <p>Оригинал документа следует загружать лицевой стороной вверх, коротким краем листа в лоток УАПД или располагать в левом верхнем углу стекла экспонирования лицевой стороной вниз.</p> <p>Примечание. Не загружайте в лоток УАПД почтовые открытки, фотокарточки, документы небольшого формата, прозрачные пленки, фотобумагу и документы на тонкой бумаге (например, вырезки из журналов). Помещайте такие документы на стекло экспонирования сканера.</p> <p>Отправка факсов работает?</p>	Неполадка устранена.	Перейти к шагу 3.
<p>Шаг 3</p> <p>Правильно настройте номер кода быстрого доступа.</p> <ul style="list-style-type: none"> • Проверьте соответствие кода быстрого доступа требуемому номеру получателя. • Вручную наберите телефонный номер. <p>Отправка факсов работает?</p>	Неполадка устранена.	Обратитесь в техническая поддержка .

Функции факса и электронной почты не настроены

Примечания.

- Перед устранением неполадок убедитесь в том, что подключены кабели факса.
- Индикатор мигает красным до тех пор, пока не будут настроены функции факса и электронной почты.

Действия	Да	Нет
<p>а На начальном экране выберите:</p> <p> >Параметры >Общие параметры >Запустить начальную установку >Да >Отправить</p> <p>б Выключите принтер, а затем снова включите его. На дисплее принтера появится экран "Выбор языка".</p> <p>в Выберите язык, затем нажмите .</p> <p>г Выберите страну/регион, а затем нажмите кнопку Далее.</p> <p>д Выберите часовой пояс, а затем нажмите кнопку Далее.</p> <p>е Выберите Факс и Электронная почта, затем нажмите кнопку Далее.</p> <p>Функции факса и электронной почты настроены?</p>	Неполадка устранена.	Обратитесь в техническая поддержка .

Низкое качество печати принимаемого факса

Действия	Да	Нет
<p>Шаг 1 Попросите отправителя факса выполнить следующие действия.</p> <p>а Убедитесь в том, что качество оригинала документа удовлетворительное.</p> <p>б По возможности увеличьте разрешение сканирования факса.</p> <p>в Повторить передачу факса.</p> <p>Качество распечатки факса удовлетворительное?</p>	Неполадка устранена.	Перейти к шагу 2.
<p>Шаг 2 Уменьшите скорость передачи входящего факса.</p> <p>а Откройте веб-браузер и в поле адреса введите IP-адрес принтера.</p> <p>Примечания.</p> <ul style="list-style-type: none"> • IP-адрес принтера указан на начальном экране принтера. IP-адрес отображается в виде четырех наборов цифр, разделенных точками, например 123.123.123.123. • Если используется прокси-сервер, временно отключите его, чтобы обеспечить правильную загрузку веб-страницы. • Распечатать страницу настроек сети или страницы настроек меню и найти IP-адрес в разделе TCP/IP. <p>б Нажмите Параметры >Параметры факса >Настройка аналогового факса.</p> <p>в В поле "Максимальная скорость" выберите один из следующих параметров:</p> <ul style="list-style-type: none"> • 2400 • 4800 • 9600 • 14400 • 33600 <p>г Нажмите Отправить, а затем повторно отправьте факс.</p> <p>Качество распечатки факса удовлетворительное?</p>	Неполадка устранена.	Перейти к шагу 3.
<p>Шаг 3 Замените картридж с тонером.</p> <p>Когда появится сообщение Мало тонера в картридже [88.ху], замените картридж и повторно отправьте факс.</p> <p>Качество распечатки факса удовлетворительное?</p>	Неполадка устранена.	Обратитесь в техническая поддержка .

Устранение неполадок сканера

Не удается выполнить сканирование с компьютера

Действия	Да	Нет
<p>Шаг 1</p> <p>Перед сканированием убедитесь, что принтер включен, и на дисплее принтера отображается сообщение Готов.</p> <p>Перед сканированием отображается сообщение Готов?</p>	Перейти к шагу 3.	Перейти к шагу 2.
<p>Шаг 2</p> <p>Выключите принтер и приблизительно через 10 секунд снова включите его.</p> <p>Отображается ли на дисплее сообщение об ошибке?</p>	Удалите все сообщения об ошибках.	Перейти к шагу 3.
<p>Шаг 3</p> <p>Проверьте надежность подсоединения кабелей к принтеру и серверу печати.</p> <p>Подробнее см. документацию по установке, входящую в комплект поставки принтера.</p> <p>Кабели надежно подключены к принтеру и серверу печати?</p>	Обратитесь в техническая поддержка .	Надежно подключите кабели.

Неудачная попытка сканирования

Действия	Да	Нет
<p>Шаг 1</p> <p>Проверьте подключения кабелей.</p> <p>Убедитесь, что Ethernet-кабель или кабель USB надежно подключен к компьютеру и принтеру.</p> <p>Все кабели надежно подключены?</p>	Перейти к шагу 2.	Надежно подсоедините кабели.
<p>Шаг 2</p> <p>Проверьте, может имя файла уже используется.</p> <p>Имя файла уже используется?</p>	Измените имя файла.	Перейти к шагу 3.
<p>Шаг 3</p> <p>Проверьте, не используется ли другим приложением или пользователем документ или фото, которое вы хотите отсканировать.</p> <p>Файл, который вы хотите отсканировать, используется другим приложением или пользователем?</p>	Закройте сканируемый файл.	Перейти к шагу 4.

Действия	Да	Нет
<p>Шаг 4 Проверьте, выбраны ли значения Добавить метку времени или Заменить существующий файл в параметрах настройки назначения.</p> <p>Значения Добавить метку времени или Заменить существующий файл выбраны в параметрах настройки назначения?</p>	Обратитесь в техническая поддержка .	Выберите значение Добавить метку времени или Заменить существующий файл в параметрах настройки назначения.

Не закрывается блок сканера

Действия	Да	Нет
<p>Убедитесь, что в блоке сканера нет посторонних предметов.</p> <p>а Поднимите блок сканера.</p> <p>б Устраните препятствие, не позволяющее закрыть блок сканера.</p> <p>в Опустите блок сканера на место.</p> <p>Блок сканера плотно закрыт?</p>	Неполадка устранена.	Обратитесь в техническая поддержка .

Сканирование выполняется слишком долго или приводит к паузе в работе компьютера

Действия	Да	Нет
<p>Шаг 1 Убедитесь, что другие приложения не мешают работе сканера. Закройте все приложения, которые не используются.</p> <p>Сканирование выполняется очень медленно или приводит к "зависанию" компьютера?</p>	Перейти к шагу 2.	Неполадка устранена.
<p>Шаг 2 Выберите более низкое разрешение сканирования.</p> <p>Сканирование выполняется очень медленно или приводит к "зависанию" компьютера?</p>	Обратитесь в техническая поддержка .	Неполадка устранена.

Низкое качество отсканированного изображения

Действия	Да	Нет
<p>Шаг 1 Проверьте, отображается ли на панели управления сообщение об ошибке или сообщение о состоянии.</p> <p>На панели управления отображается сообщение об ошибке или сообщение о состоянии?</p>	Закройте сообщение об ошибке.	Перейти к шагу 2.
<p>Шаг 2 Проверьте качество оригинала документа.</p> <p>Качество оригинала документа удовлетворительное?</p>	Перейти к шагу 3.	Для повышения качества изображения увеличьте разрешение сканирования.
<p>Шаг 3 Очистите стекло сканера и стекло УАДП влажной чистой тканью без ворса, смоченной в воде.</p> <p>Стекло сканера чистое?</p>	Перейти к шагу 4.	См. «Чистка стекла экспонирования сканера» на стр. 223.
<p>Шаг 4 Проверьте размещение документа или фотографии. Убедитесь в том, что документ или фотография помещены лицевой стороной на стекло экспонирования в левом верхнем углу.</p> <p>Правильно ли загружен документ или фотография?</p>	Перейти к шагу 5.	Поместите документ или фотографию в левый верхний угол на стекло сканера лицевой стороной вниз.
<p>Шаг 5 Передайте задание на печать, потом проверьте проблемы качества печати.</p> <ul style="list-style-type: none"> • В меню «Общие параметры» настройте параметры «Экономичного режима». • В меню «Копирование» настройте параметр «Плотность». • Если распечатки стали бледными, замените картридж с тонером. <p>Качество печати удовлетворительное?</p>	Перейти к шагу 6.	См. «Неполадки, связанные с качеством печати» на стр. 300.
<p>Шаг 6 Проверьте параметры сканирования. На экране «Сканирование» проверьте, соответствуют ли параметры «Тип содержимого» и «Источник содержимого» сканируемому документу.</p> <p>Параметры «Тип содержимого» и «Источник содержимого» соответствуют сканируемому документу?</p>	Перейти к шагу 7.	Измените параметры «Тип содержимого» и «Источник содержимого», чтобы они соответствовали сканируемому документу.

Действия	Да	Нет
<p>Шаг 7 Для повышения качества результирующего изображения увеличьте разрешение сканирования.</p> <p>Обеспечивает ли увеличенное разрешение сканирования повышение качества изображения?</p>	Неполадка устранена.	Обратитесь в техническая поддержка .

Неполное сканирование документа или фотографии

Действия	Да	Нет
<p>Проверьте расположение документа или фотографии. Убедитесь в том, что документ или фотография помещены лицевой стороной на стекло экспонирования в левом верхнем углу.</p> <p>Документ или фотография загружены правильно?</p>	Обратитесь в техническая поддержка .	Загрузите документ или фотографию в левый верхний угол на стекло сканера лицевой стороной вниз.

Сканер не отвечает

Действия	Да	Нет
<p>Шаг 1 Убедитесь, что принтер включен.</p> <p>Принтер выключен?</p>	Перейти к шагу 2.	Включите принтер.
<p>Шаг 2 Убедитесь, что интерфейсный кабель надежно подсоединен к принтеру и к компьютеру, серверу печати или иному оборудованию для компьютерных сетей.</p> <p>Интерфейсный кабель надежно подсоединен к принтеру и к компьютеру, серверу печати или иному оборудованию для компьютерных сетей?</p>	Перейти к шагу 3.	Надежно подсоедините интерфейсный кабель к принтеру и к компьютеру, серверу печати или иному оборудованию для компьютерных сетей.
<p>Шаг 3 Убедитесь в том, что кабель питания подключен к принтеру и электророзетке с правильным заземлением.</p> <p>Кабель питания подключен к принтеру и к надежно заземленной розетке электросети?</p>	Перейти к шагу 4.	Подсоедините кабель питания к принтеру, а затем к электрической розетке с правильным заземлением.
<p>Шаг 4 Убедитесь, что розетка электросети не выключена с помощью выключателя или прерывателя.</p> <p>Розетка электросети выключена с помощью выключателя или прерывателя?</p>	Включите выключатель или сбросьте прерыватель.	Перейти к шагу 5.

Действия	Да	Нет
<p>Шаг 5 Убедитесь, что принтер не подключен к устройствам защиты от импульсного перенапряжения, источникам бесперебойного питания или удлинителям.</p> <p>Принтер подключен к устройству защиты от импульсного перенапряжения, к устройству бесперебойного питания или к удлинителю?</p>	<p>Подсоедините кабель питания к принтеру, а затем к электрической розетке с правильным заземлением.</p>	<p>Перейти к шагу 6.</p>
<p>Шаг 6 Проверьте другое электрическое оборудование, подключенное к электрической розетке.</p> <p>Электрическое оборудование работает?</p>	<p>Отключите другое электрическое оборудование от розетки, а затем включите принтер. Если принтер не заработает, повторно подключите другое электрическое оборудование и перейдите к шагу 6.</p>	<p>Перейти к шагу 7.</p>
<p>Шаг 7 Выключите принтер и приблизительно через 10 секунд снова включите его.</p> <p>Принтер и сканер работают?</p>	<p>Неполадка устранена.</p>	<p>Обратитесь в техническая поддержка.</p>

Устранение неполадок приложения начального экрана

Произошла ошибка приложения

Действия	Да	Нет
<p>Шаг 1 Поищите соответствующие записи в системном журнале.</p> <p>а Откройте веб-браузер и в поле адреса введите IP-адрес принтера. Если IP-адрес принтера неизвестен, можно:</p> <ul style="list-style-type: none"> • IP-адрес принтера указан на начальном экране принтера. • Распечатать страницу настроек сети или страницы настроек меню и найти IP-адрес в разделе TCP/IP. <p>Примечание. IP-адрес отображается в виде четырех наборов цифр, разделенных точками, например 123.123.123.123.</p> <p>б Нажмите Параметры >Приложения >Управление приложениями >вкладка Система >Журнал.</p> <p>в В меню "Фильтр" выберите состояние приложения.</p> <p>г В меню "Приложение" выберите приложение и нажмите кнопку Отправить.</p> <p>Отображается ли сообщение об ошибке в журнале?</p>	Перейти к шагу 2.	Обратитесь в техническая поддержка .
<p>Шаг 2 Устраните ошибку. Приложение сейчас работает?</p>	Неполадка устранена.	Обратитесь в техническая поддержка .

Встроенный веб-сервер не открывается

Действия	Да	Нет
<p>Шаг 1</p> <p>а Включите принтер.</p> <p>б Откройте веб-браузер и в поле адреса введите IP-адрес принтера.</p> <p>в Нажмите клавишу Enter.</p> <p>Встроенный веб-сервер открыт?</p>	Неполадка устранена.	Перейти к шагу 2.

Действия	Да	Нет
<p>Шаг 2 Убедитесь, что IP-адрес принтера правильный.</p> <p>а Получение IP-адреса принтера.</p> <ul style="list-style-type: none"> • В разделе «TCP/IP» меню «Сеть/порты» • Путем печати страницы настройки сети или параметров меню и поиска раздела «TCP/IP» <p>Примечание. IP-адрес отображается в виде четырех наборов цифр, разделенных точками, например 123.123.123.123.</p> <p>б Откройте веб-браузер и в поле адреса введите IP-адрес принтера.</p> <p>Примечание. В зависимости от параметров сети может потребоваться ввести “https://” вместо “http://” перед IP-адресом сканера для доступа к встроенному веб-серверу встроенный веб-сервер.</p> <p>в Нажмите клавишу Enter.</p> <p>Встроенный веб-сервер открыт?</p>	Неполадка устранена.	Перейти к шагу 3.
<p>Шаг 3 Проверьте работу сети.</p> <p>а Распечатайте страницу сетевых параметров</p> <p>б Проверьте первый раздел страницы сетевых параметров и убедитесь в том, что в поле «Состояние» указано значение Подключен.</p> <p>Примечание. Если в поле «Состояние» указано значение Не подключен, данная линия локальной сети не работает или неисправен сетевой кабель. Обратитесь за помощью к специалисту по поддержке, а затем распечатайте еще одну страницу настройки сети.</p> <p>в Откройте веб-браузер и в поле адреса введите IP-адрес принтера.</p> <p>г Нажмите клавишу Enter.</p> <p>Встроенный веб-сервер открыт?</p>	Неполадка устранена.	Перейти к шагу 4.
<p>Шаг 4 Проверьте надежность подсоединения кабелей к принтеру и серверу печати.</p> <p>а Надежно подсоедините кабели. Подробнее см. документацию по установке, входящую в комплект поставки принтера.</p> <p>б Откройте веб-браузер и в поле адреса введите IP-адрес принтера.</p> <p>в Нажмите клавишу Enter.</p> <p>Встроенный веб-сервер открыт?</p>	Неполадка устранена.	Перейти к шагу 5.

Действия	Да	Нет
<p>Шаг 5</p> <p>Временно отключите прокси-серверы.</p> <p>Прокси-сервера могут блокировать или ограничивать доступ к некоторым веб-узлам, включая встроенный веб-сервер.</p> <p>Встроенный веб-сервер открыт?</p>	Неполадка устранена.	Обратитесь к специалисту по обслуживанию системы.

Обращение в службу технической поддержки

Обращаясь в службу поддержки заказчиков, необходимо описать характер неполадки, сообщение, отображаемое на дисплее принтера, и действия, предпринятые для устранения неполадки.

Необходимо знать модель и серийный номер принтера. Для получения дополнительной информации см. этикетку на задней панели принтера. Серийный номер также указан на странице параметров меню.

Компания Lexmark может предложить ряд способов для устранения проблемы печати. Зайдите на веб-узел компании Lexmark по адресу <http://support.lexmark.com> и выполните одно из следующих действий.

Техническая библиотека	Решение наиболее распространенных проблем можно найти в руководствах, вспомогательной документации, драйверах и других ресурсах, которые можно загрузить из нашей библиотеки.
Электронная почта	Можно отправить компании Lexmark сообщение электронной почты с описанием проблемы. Специалист по поддержке ответит на ваше письмо и предоставит информацию, которая поможет устранить неполадку.
Поддержка путем общения через Интернет	Можно связаться непосредственно с ответственным специалистом по поддержке. Он может самостоятельно устранить неполадку в принтере или перенаправить ваш запрос в Службу помощи, ответственный специалист которой может подключиться к вашему компьютеру через Интернет и устранить неполадку, установить обновления или выполнить другие задачи, которые помогут вам успешно пользоваться продуктом Lexmark.

Также оказывается поддержка по телефону В США или Канаде позвоните по телефону 1-800-539-6275. Для получения технической поддержки в других странах или регионах посетите веб-узел по адресу <http://support.lexmark.com>.

Уведомления

Информация по продукту

Наименование устройства:

Lexmark CX510de и CX510dthe

Тип устройства:

7527

Модели:

636, 637

Уведомление о редакции

Сентябрь 2014 г.

Следующий пункт не относится к тем странам, где подобное условие противоречит местному законодательству: КОМПАНИЯ LEXMARK INTERNATIONAL, INC. ПРЕДОСТАВЛЯЕТ ЭТУ ПУБЛИКАЦИЮ «КАК ЕСТЬ» БЕЗ КАКИХ-ЛИБО ГАРАНТИЙ, КАК ЯВНЫХ, ТАК И ПОДРАЗУМЕВАЕМЫХ, ВКЛЮЧАЯ ПОДРАЗУМЕВАЕМЫЕ ГАРАНТИИ КОММЕРЧЕСКОГО УСПЕХА ИЛИ ПРИГОДНОСТИ ДЛЯ ОПРЕДЕЛЕННОЙ ЗАДАЧИ. В некоторых областях не разрешен отказ от оговоренных явно или подразумеваемых гарантий при определенных сделках, поэтому данное положение, возможно, к Вам не относится.

В настоящем издании могут содержаться технические неточности или типографские ошибки. Содержащаяся здесь информация периодически корректируется; данные изменения будут включены в последующие издания. В любое время в описываемые продукты или программы могут быть внесены изменения или усовершенствования.

Упоминание в этом документе изделий, программ или услуг не означает, что изготовитель намерен поставлять их во все страны, в которых он осуществляет свою деятельность. Любые упоминания изделий, программ или услуг не означают и не предполагают, что может быть использовано только это изделие, программа или услуга. Вместо них может быть использовано любое эквивалентное изделие, программа или услуга, если при этом не нарушаются существующие права интеллектуальной собственности. Пользователь сам несет ответственность за оценку и проверку работы настоящего изделия в связи с использованием других изделий, программ или услуг, кроме явно указанных изготовителем.

Техническую поддержку Lexmark можно получить по адресу <http://support.lexmark.com>.

Подробнее о расходных материалах и загружаемых файлах см. на странице www.lexmark.com.

© Lexmark International, Inc., 2014

Все права защищены.

Уведомления о лицензировании

Информация о лицензировании по данному продукту находится в корневом каталоге компакт-диска.

Товарные знаки

Логотипы Lexmark и Lexmark с ромбом, MarkNet и MarkVision являются торговыми марками корпорации Lexmark International, зарегистрированными в США и/или других странах.

Mac и логотип Mac являются товарными знаками корпорации Apple Inc., зарегистрированными в США и других странах.

PCL[®] является зарегистрированным товарным знаком компании Hewlett-Packard. PCL является наименованием, используемым компанией Hewlett-Packard для обозначения набора команд (языка принтера) и функций, реализованных в принтерах этой компании. Данный принтер разрабатывался как совместимый с языком PCL. Это означает, что принтер распознает команды PCL, используемые различными прикладными программами, и эмулирует функции, соответствующие данным командам.

Следующие выражения являются торговыми марками или зарегистрированными торговыми марками соответствующих компаний:

Albertus	Открытая корпорация с ограниченной ответственностью Monotype
Antique Olive	Monsieur Marcel OLIVE
Apple-Chancery	Корпорация Apple Computer
Arial	Открытая корпорация с ограниченной ответственностью Monotype
CG Times	Разработан корпорацией Agfa на основе Times New Roman по лицензии корпорации Monotype
Chicago	Корпорация Apple Computer
Clarendon	Компания Linotype-Hell AG и/или ее дочерние компании
Eurostile	Nebiolo
Geneva	Корпорация Apple Computer
GillSans	Открытая корпорация с ограниченной ответственностью Monotype
Helvetica	Компания Linotype-Hell AG и/или ее дочерние компании
Hoefler	Jonathan Hoefler Type Foundry
ITC Avant Garde Gothic	Корпорация International Typeface
ITC Bookman	Корпорация International Typeface
ITC Mona Lisa	Корпорация International Typeface
ITC Zapf Chancery	Корпорация International Typeface
Joanna	Открытая корпорация с ограниченной ответственностью Monotype
Marigold	Arthur Baker
Monaco	Корпорация Apple Computer
New York	Корпорация Apple Computer
Oxford	Arthur Baker
Palatino	Компания Linotype-Hell AG и/или ее дочерние компании
Stempel Garamond	Компания Linotype-Hell AG и/или ее дочерние компании
Taffy	Корпорация Agfa
Times New Roman	Открытая корпорация с ограниченной ответственностью Monotype

Univers	Компания Linotype-Hell AG и/или ее дочерние компании
---------	--

Другие товарные знаки являются собственностью соответствующих владельцев.

AirPrint и логотип AirPrint являются товарными знаками корпорации Apple, Inc.

Уровни шума

Следующие измерения были сделаны в соответствии с ISO 7779, а результаты предоставлены в соответствии с требованиями ISO 9296.

Примечание. Некоторые режимы могут отсутствовать на устройстве.

Среднее звуковое давление на расстоянии 1 м, дБА	
Выполняется печать	52
Сканирование	49
Копирование	50
Готов	16

Значения могут изменяться. Чтобы узнать текущие значения, посетите узел: www.lexmark.com.

Инструкция по обращению с отходами электрического и электронного оборудования (WEEE)



Логотип WEEE обозначает специальные программы и процедуры утилизации электронных изделий в странах Европейского союза. Мы призываем пользователей возвращать изделия для утилизации.

Для получения дополнительной информации о способах утилизации перейдите на web-узел корпорации Lexmark по адресу www.lexmark.com и уточните номер телефона ближайшего коммерческого представительства.

India E-Waste notice

This product complies with the India E-Waste (Management and Handling) Rules, 2011, which prohibit use of lead, mercury, hexavalent chromium, polybrominated biphenyls, or polybrominated diphenyl ethers in concentrations exceeding 0.1% by weight and 0.01% by weight for cadmium, except for the exemption set in Schedule II of the Rules.

Утилизация изделий

Процедура утилизации принтера и расходных материалов отличается от процедуры утилизации обычных бытовых отходов. За информацией о возможностях утилизации обращайтесь в местные органы власти.

Предупреждение о чувствительности к разрядам статического электричества



Этим знаком обозначаются компоненты, чувствительные к статическому электричеству. Перед тем, как прикоснуться к поверхностям, отмеченным такими знаками, необходимо дотронуться до металлического корпуса принтера.

ENERGY STAR

Любой продукт Lexmark с эмблемой ENERGY STAR на корпусе или на начальном экране сертифицирован на соответствие требованиям (EPA) ENERGY STAR, если его конфигурация и поставка выполнены корпорацией Lexmark.



Информация о температуре

Рабочая температура окружающей среды	от 15,6 до 32,2°C (от 60 до 90°F)
Температура перевозки	от -40 до 43,3°C (от -40 до 110°F)
Температура хранения и относительная влажность	от 1 до 35°C (от 34 до 95°F) от 8 до 80% отн. влажности

Уведомление о лазерном излучении

Данный принтер сертифицирован в США как соответствующий требованиям DHHS 21 CFR, глава I, подраздел J, для лазерных устройств класса I (1), а также сертифицирован в других странах как лазерное устройство класса I, соответствующее требованиям стандарта IEC 60825-1.

Лазерные устройства класса I считаются безопасными. Внутри принтера находится лазер класса IIIb (3b), в качестве которого обычно используется арсенид-галлиевый лазер мощностью 7 мВт, излучающий в диапазоне длин волн 655-675 нанометров. Лазерная система и принтер сконструированы таким образом, что при нормальных условиях эксплуатации, техническом обслуживании и при соблюдении предписанных условий ремонта персонал не подвергается воздействию лазерного излучения, превышающего уровень класса I.

Информационная этикетка о лазерном излучении

На данном принтере, как показано ниже, может присутствовать этикетка с уведомлением о лазерном излучении:

DANGER - Invisible laser radiation when cartridges are removed and interlock defeated. Avoid exposure to laser beam.
 PERIGO - Radiação a laser invisível ser liberada se os cartuchos forem removidos e o lacre rompido. Evite a exposição aos feixes de laser.
 Opasnost - Nevidljivo lasersko zračenje kada su kasete uklonjene i poništena sigurnosna veza. Izbjegavati izlaganje zracima.
 NEBEZPEČN Když jsou vyjmuty kazety a je odblokována pojistka, ze zářeníje vystřeno neviditelné laserové záření. Nevystavujte se působení laserového paprsku.
 FARE - Usynlig laserstråling, nepatroner fjernes, og sperreanordningen er slået fra. Undgået blive udsat for laserstråling.
 GEVAAR - Onzichtbare laserstraling wanneer cartridges worden verwijderd en een vergrendeling wordt genegeerd. Voorkom blootstelling aan de laser.
 DANGER - Rayonnements laser invisibles lors du retrait des cartouches et du déverrouillage des loquets. Éviter toute exposition au rayon laser.
 VAARA - Näkymättömät laserstrålukset syntyvät, kun väkasetit on poistettu ja lukitus on auki. Vältä laserstrålelle altistumista.
 GEFAHR - Unsichtbare Laserstrahlung beim Herausnehmen von Druckkassetten und offener Sicherheitssperre. Laserstrahl meiden.
 ΚΙΝΔΥΝΟΣ - Έκλυση αόρατης ακτινοβολίας laser κατά την αφαίρεση των κασετών και την απαφύλαξη της μανδάλωσης. Αποφεύγετε την έκθεση στην ακτινοβολία laser.
 VESZÉLY - Nem látható lézersugárzó fordulhat elő a patronok eltávolításakor és a zárszerkezet felbontásakor. Kerülje a lézersugárnak való kitettséget.
 PERICOLO - Emissione di radiazioni laser invisibili durante la rimozione delle cartucce e del blocco. Evitare l'esposizione al raggio laser.
 FARE - Usynlig laserstråling ved kassettenes tas ut og sperrer er satt ut av spill. Unngå eksponering for laserstråling.
 NIEBEZPIECZEŃSTWO - niewidzialne promieniowanie laserowe podczas usuwania kaset i blokady. Należy unikać nasświetlenia promieniem lasera.
 ОПАСНО! Невидимое лазерное излучение при извлеченных картриджах и снятии блокировки. Избегайте воздействия лазерных лучей.
 Pozor - Nebezpečnost neviditelného laserového žiarenia pri odobratí kazet či a odblokovanej pojistke. Nevystavujte sa laseru.
 PELIGRO: Se producen radiaciones laser invisibles al extraer los cartuchos con el interbloqueo desactivado. Evite la exposición al haz de laser.
 FARA - Osynlig laserstråling när patroner tas ur och spärrmekanismen öppnas. Undvik exponering för laserstråling.
 危険 - 当移除碳粉盒及互锁失效时会产生看不见的激光辐射, 请避免暴露在激光光束下。
 危険 - 移除碳粉匣與安全連續開關失效時會產生看不見的雷射輻射。請避免暴露在雷射光束下。
 危険 - カートリッジが取り外され、内部ロックが無効になると、見えないレーザー光が放射されます。このレーザー光に当たらないようにしてください。

Потребляемая мощность

Потребление энергии устройством

В следующей таблице приведены характеристики потребляемой мощности устройства.

Примечание. Некоторые режимы могут отсутствовать на устройстве.

Режим	Описание	Потребляемая мощность (Вт)
Выполняется печать	Устройство создает печатный документ из электронных документов.	600
Копировать	Устройство создает печатные документы на основе печатных оригиналов.	640
Сканировать	Устройство выполняет сканирование печатных документов.	65
Готов	Устройство ожидает задание на печать.	35

Режим	Описание	Потребляемая мощность (Вт)
Спящий режим	Устройство находится в режиме энергосбережения высокого уровня.	3,7
Гибернация	Устройство находится в режиме энергосбережения низкого уровня.	0,5
Выкл	Устройство подключено к электророзетке, но выключатель питания выключен.	0

Уровни энергопотребления, указанные в предыдущей таблице, представляют собой усредненные по времени измерения. Мгновенные значения потребляемой мощности могут быть существенно выше этого среднего значения.

Значения могут изменяться. Чтобы узнать текущие значения, посетите узел: www.lexmark.com.

Спящий режим

Это устройство имеет режим пониженного энергопотребления, который называется *Спящий режим*. Спящий режим позволяет экономить энергию, снижая уровень потребляемой энергии во время длительного простоя. Спящий режим включается автоматически, если устройство не используется в течение указанного периода, который называется *Период ожидания спящего режима*.

Стандартная заводская настройка периода ожидания спящего режима для данного продукта составляет (в минутах):	20
--	----

С помощью меню конфигурации время ожидания для перехода в спящий режим можно изменять в пределах от 1 до 120 минут. После установки малого значения времени ожидания для перехода в спящий режим происходит сокращение энергопотребления, но увеличивается время отклика устройства. После установки большого значения времени ожидания для перехода в спящий режим время отклика устройства уменьшается, но происходит увеличение энергопотребления.

Режим гибернации

Это устройство может работать в режиме с самым низким энергопотреблением, который называется *Режим гибернации*. При работе в режиме гибернации все системы и устройства безопасно переводятся в режим минимального энергопотребления.

В режим гибернации можно перейти любым из описанных ниже способов.

- Использование времени ожидания гибернации
- Использование планирования режимов питания
- Использование кнопки перехода в спящий режим/режим гибернации

Значение по умолчанию для переключения принтера в режим гибернации для данного аппарата для всех стран и регионов	3 дня
---	-------

Длительность времени ожидания, по истечении которого принтер после обработки задания печати переходит в режим гибернации, можно изменять в пределах от одного часа до одного месяца.

Устройство выключено, но подключено к розетке

Если данное устройство, когда выключено, но подключено к розетке, потребляет некоторую небольшую энергию, то чтобы полностью прекратить потребление энергии устройством, отключите его от электрической розетки.

Суммарное энергопотребление

Иногда требуется определить суммарное энергопотребление устройства. Поскольку потребляемая мощность измеряется в ваттах, то для определения энергопотребления это значение необходимо умножить на время, в течение которого устройство находится в каждом режиме. Суммарное энергопотребление устройства равно сумме энергий, потребленных им в каждом режиме.

Уведомления о соответствии стандартам по электромагнитной совместимости.

В данном разделе содержится информация о соответствии стандартам по электромагнитной совместимости.

Соответствие директивам Европейского сообщества (ЕС)

Данное устройство соответствует требованиям по безопасности директив Комитета Европейского сообщества 2004/108/EC, 2006/95/EC, и 2009/125/EC о приближении и согласовании законов стран-участников относительно электромагнитной совместимости и безопасности электрического оборудования, предназначенного для использования в указанном диапазоне напряжений, радиооборудования и оконечного оборудования связи, а также по экологическим требованиям к энергопотребляющим устройствам и об ограничении концентрации вредных веществ для электрического и электронного оборудования.

Производитель данного изделия: Lexmark International, Inc., 740 West New Circle Road, Lexington, KY, 40550 USA. Авторизованный представитель: Lexmark International Technology Hungba Kft., 8 Lechner utca fasor, Millennium Tower III, 1095 Budapest HUNGARY. Заявление о соответствии требованиям директив может быть предоставлено авторизованным представителем по запросу.

Данное изделие соответствует ограничениям на оборудование класса В EN 55022 и требованиям по технике безопасности EN 60950-1.

Уведомления о соответствии стандартам для терминального телекоммуникационного оборудования

Данный раздел содержит информацию о соответствии стандартам, относящуюся к продуктам, содержащим терминальное телекоммуникационное оборудование, например факсимильным аппаратам.

Примечание для пользователей в Европейском союзе

Данные устройства с маркировкой CE соответствует требованиям по безопасности директив Комитета 2004/108/ЕС, 2006/95/ЕС, 1999/5/ЕС и 2009/125/ЕС на основе сближения и согласования законов стран-участников относительно электромагнитной совместимости и безопасности электрического оборудования, предназначенного для использования в указанном диапазоне напряжений, радиооборудования и оконечного оборудования связи, а также по экологическим требованиям к энергопотребляющим устройствам.

На соответствие стандартам указывает маркировка CE.



Производитель данного изделия: Lexmark International, Inc., 740 West New Circle Road, Lexington, KY, 40550 USA. Авторизованный представитель: Lexmark International Technology Hungba Kft., 8 Lechner fasor, Millennium Tower III, 1095 Budapest HUNGARY. Заявление о соответствии требованиям указанных директив может быть предоставлено авторизованным представителем по запросу.

Данное изделие соответствует ограничениям на оборудование класса B EN 55022 и требованиям по технике безопасности EN 60950-1.

Подробные сведения о соответствии стандартам см. в таблице в конце раздела уведомлений.

Уведомления о соответствии стандартам для беспроводных устройств

Данный раздел содержит следующую информацию о соответствии стандартам, относящимся к устройствам беспроводной связи, содержащим передатчики, включая помимо всего прочего беспроводные сетевые карты или бесконтактные считыватели идентификационных карточек.

Уведомление о модульном компоненте

Данное устройство может содержать следующие модульные компоненты:

Тип/модель Lexmark LEX-M01-005, FCC ID: IYLLEXM01005; IC:2376A-M01005

Воздействие радиочастотного излучения

Мощность излучения данного устройства существенно ниже ограничений FCC и других нормативных агентств по радиочастотному излучению. В соответствии с требованиями FCC и других нормативных агентств по дозе радиочастотного облучения расстояние между антенной данного устройства и человеком должно быть не менее 20 см (8 дюймов).

Примечания для пользователей в странах Европейского союза

Данное устройство соответствует требованиям по безопасности директив Комитета Европейского сообщества 2004/108/ЕС, 2006/95/ЕС, 1999/5/ЕС и 2009/125/ЕС о приближении и согласовании

законов стран-участников относительно электромагнитной совместимости и безопасности электрического оборудования, предназначенного для использования в указанном диапазоне напряжений, радиооборудования и оконечного оборудования связи, а также по экологическим требованиям к энергопотребляющим устройствам и об ограничении концентрации вредных веществ для электрического и электронного оборудования.

На соответствие стандартам указывает маркировка CE.



Производитель данного изделия: Lexmark International, Inc., 740 West New Circle Road, Lexington, KY, 40550 USA. Авторизованный представитель: Lexmark International Technology Hungba Kft., 8 Lechner fasor, Millennium Tower III, 1095 Budapest HUNGARY. Заявление о соответствии требованиям директив может быть предоставлено авторизованным представителем по запросу.:

Данное изделие соответствует ограничениям на оборудование класса В EN 55022 и требованиям по технике безопасности EN 60950-1.

Изделия с возможностью работы в беспроводных ЛВС 2,4 ГГц соответствуют требованиям по безопасности директив Комитета Европейского сообщества 2004/108/EC, 2006/95/EC, 1999/5/EC и 2009/125/EC о приближении и согласовании законов стран-участников относительно электромагнитной совместимости и безопасности электрического оборудования, предназначенного для использования в указанном диапазоне напряжений, радиооборудования и оконечного оборудования связи, а также по экологическим требованиям к энергопотребляющим устройствам и об ограничении концентрации вредных веществ для электрического и электронного оборудования.

На соответствие стандартам указывает маркировка CE.



Разрешено применение во всех странах Европейского Союза и Европейской ассоциации свободной торговли. Использовать только в помещениях.

Производитель данного изделия: Lexmark International, Inc., 740 West New Circle Road, Lexington, KY, 40550 USA. Авторизованный представитель: Lexmark International Technology Hungba Kft., 8 Lechner fasor, Millennium Tower III, 1095 Budapest HUNGARY. Заявление о соответствии требованиям директив может быть предоставлено авторизованным представителем по запросу.

Данный продукт может использоваться в странах, перечисленных в следующей таблице.

AT	BE	BG	CH	CY	CZ	DE	DK	EE
EL	ES	FI	FR	HR	HU	IE	IS	IT
LI	LT	LU	LV	MT	NL	NO	PL	PT
RO	SE	SI	SK	TR	UK			

Česky	Společnost Lexmark International, Inc. tímto prohlašuje, že výrobek tento výrobek je ve shodě se základními požadavky a dalšími příslušnými ustanoveními směrnice 1999/5/ES.
Dansk	Lexmark International, Inc. erklærer herved, at dette produkt overholder de væsentlige krav og øvrige relevante krav i direktiv 1999/5/EF.

Deutsch	Hiermit erklärt Lexmark International, Inc., dass sich das Gerät dieses Gerät in Übereinstimmung mit den grundlegenden Anforderungen und den übrigen einschlägigen Bestimmungen der Richtlinie 1999/5/EG befindet.
Ελληνική	ΜΕ ΤΗΝ ΠΑΡΟΥΣΑ Η LEXMARK INTERNATIONAL, INC. ΔΗΛΩΝΕΙ ΟΤΙ ΑΥΤΟ ΤΟ ΠΡΟΪΟΝ ΣΥΜΜΟΡΦΩΝΕΤΑΙ ΠΡΟΣ ΤΙΣ ΟΥΣΙΩΔΕΙΣ ΑΠΑΙΤΗΣΕΙΣ ΚΑΙ ΤΙΣ ΛΟΙΠΕΣ ΣΧΕΤΙΚΕΣ ΔΙΑΤΑΞΕΙΣ ΤΗΣ ΟΔΗΓΙΑΣ 1999/5/ΕΚ.
English	Hereby, Lexmark International, Inc., declares that this type of equipment is in compliance with the essential requirements and other relevant provisions of Directive 1999/5/EC.
Español	Por medio de la presente, Lexmark International, Inc. declara que este producto cumple con los requisitos esenciales y cualesquiera otras disposiciones aplicables o exigibles de la Directiva 1999/5/CE.
Eesti	Käesolevaga kinnitab Lexmark International, Inc., et seade see toode vastab direktiivi 1999/5/EÜ põhinõuetele ja nimetatud direktiivist tulenevatele muudele asjakohastele sätetele.
Suomi	Lexmark International, Inc. vakuuttaa täten, että tämä tuote on direktiivin 1999/5/EY oleellisten vaatimusten ja muiden sitä koskevien direktiivin ehtojen mukainen.
Français	Par la présente, Lexmark International, Inc. déclare que l'appareil ce produit est conforme aux exigences fondamentales et autres dispositions pertinentes de la directive 1999/5/CE.
Magyar	Alulírott, Lexmark International, Inc. nyilatkozom, hogy a termék megfelel a vonatkozó alapvető követelményeknek és az 1999/5/EC irányelv egyéb előírásainak.
Íslenska	Hér með lýsir Lexmark International, Inc. yfir því að þessi vara er í samræmi við grunnkröfur og aðrar kröfur, sem gerðar eru í tilskipun 1999/5/EC.
Italiano	Con la presente Lexmark International, Inc. dichiara che questo prodotto è conforme ai requisiti essenziali ed alle altre disposizioni pertinenti stabilite dalla direttiva 1999/5/CE.
Latviski	Ar šo Lexmark International, Inc. deklarē, ka šis izstrādājums atbilst Direktīvas 1999/5/EK būtiskajām prasībām un citiem ar to saistītajiem noteikumiem.
Lietuvių	Šiuo Lexmark International, Inc. deklaruoja, kad šis produktas atitinka esminius reikalavimus ir kitas 1999/5/EB direktyvos nuostatas.
Malti	Bil-preżenti, Lexmark International, Inc., jiddikjara li dan il-prodott huwa konformi mal-ħtiġijiet essenzjali u ma dispożizzjonijiet oħrajn relevanti li jinsabu fid-Direttiva 1999/5/KE.
Nederlands	Hierbij verklaart Lexmark International, Inc. dat het toestel dit product in overeenstemming is met de essentiële eisen en de andere relevante bepalingen van richtlijn 1999/5/EG.
Norsk	Lexmark International, Inc. erklærer herved at dette produktet er i samsvar med de grunnleggende krav og øvrige relevante krav i direktiv 1999/5/EF.
Polski	Niniejszym Lexmark International, Inc. oświadcza, że niniejszy produkt jest zgodny z zasadniczymi wymogami oraz pozostałymi stosownymi postanowieniami Dyrektywy 1999/5/EC.
Português	A Lexmark International Inc. declara que este este produto está conforme com os requisitos essenciais e outras disposições da Diretiva 1999/5/CE.
Slovensky	Lexmark International, Inc. týmto vyhlasuje, že tento produkt spĺňa základné požiadavky a všetky príslušné ustanovenia smernice 1999/5/ES.
Slovensko	Lexmark International, Inc. izjavlja, da je ta izdelek v skladu z bistvenimi zahtevami in ostalimi relevantnimi določili direktive 1999/5/ES.
Svenska	Härmed intygar Lexmark International, Inc. att denna produkt står i överensstämmelse med de väsentliga egenskapskrav och övriga relevanta bestämmelser som framgår av direktiv 1999/5/EG.

Patent acknowledgment

The use of this product or service is subject to the reasonable, non-discriminatory terms in the Intellectual Property Rights (IPR) Disclosure of Certicom Corp. at the IETF for Elliptic Curve Cryptography (ECC) Cipher Suites for Transport Layer Security (TLS) implemented in the product or service.

The use of this product or service is subject to the reasonable, non-discriminatory terms in the Intellectual Property Rights (IPR) Disclosure of Certicom Corp. at the IETF for TLS Elliptic Curve Cipher Suites with SHA-256/382 and AES Galois Counter Mode (GCM) implemented in the product or service.

The use of this product or service is subject to the reasonable, non-discriminatory terms in the Intellectual Property Rights (IPR) Disclosure of Certicom Corp. at the IETF for TLS Suite B Profile for Transport Layer Security (TLS) implemented in the product or service.

The use of this product or service is subject to the reasonable, non-discriminatory terms in the Intellectual Property Rights (IPR) Disclosure of Certicom Corp. at the IETF for Addition of the Camellia Cipher Suites to Transport Layer Security (TLS) implemented in the product or service.

The use of certain patents in this product or service is subject to the reasonable, non-discriminatory terms in the Intellectual Property Rights (IPR) Disclosure of Certicom Corp. at the IETF for AES-CCM ECC Cipher Suites for TLS implemented in the product or service.

The use of this product or service is subject to the reasonable, non-discriminatory terms in the Intellectual Property Rights (IPR) Disclosure of Certicom Corp. at the IETF for IKE and IKEv2 Authentication Using the Elliptic Curve Digital Signature Algorithm (ECDSA) implemented in the product or service.

The use of this product or service is subject to the reasonable, non-discriminatory terms in the Intellectual Property Rights (IPR) Disclosure of Certicom Corp. at the IETF for Suite B Cryptographic Suites for IPsec implemented in the product or service.

The use of this product or service is subject to the reasonable, non-discriminatory terms in the Intellectual Property Rights (IPR) Disclosure of Certicom Corp. at the IETF for Algorithms for Internet Key Exchange version 1 (IKEv1) implemented in the product or service.

Указатель

- [**
[Цветной] [Тип расходного материала] производства не Lexmark, см. Руководство пользователя [33.xu] 278
- F**
FTP
параметры FTP 127
FTP-адрес
создание ярлыков номеров факсов с использованием панели управления принтера 123
- I**
IP-адрес компьютера
поиск 19
IP-адрес принтера
поиск 19
IP-адрес, принтер
поиск 19
- M**
Multi Send
добавление профиля 24
настройка 24
MyShortcut
информация о 23
- A**
автоответчику
настройка 99
адаптер RJ-11. 107
адаптер VoIP 104
адаптер-заглушка 107
адрес FTP, сканирование на использование номера кода быстрого доступа 124
с помощью панели управления принтера 124
аппаратные модули,
добавление
драйвер печати 38
- Б**
безопасность
изменение параметров конфиденциальной печати 72
безопасность принтера
сведения 221
беспроводная сеть
информация о конфигурации 39
блока проявителя
замена 231, 241
блокировка ненужных факсов 117
бумага
бумага из вторсырья 61
выбор 60
использование изготовленной из вторсырья 211
настройка формата Universal 44
недопустимые 60
печатные бланки 61
разные форматы,
копирование 78
сохранение 82
фирменный бланк 61
характеристики 59
хранение 62
бумага из вторсырья
использование 61, 211
- В**
веб-страница безопасности
сведения о безопасности принтера 221
верхние
исключение из цепочки связи 52, 53
связывание 52, 53
виртуальный дисплей
проверка, с помощью встроенного веб-сервера 249
внутренние дополнительные устройства 27
внутренняя часть принтера
чистка 222
Во флэш-памяти
недостаточно места для ресурсов [52] 279
Восстановить отложенные задания? 283
восстановление заводских настроек по умолчанию 252
вставка верхнего и нижнего колонтитула 83
Встроенный веб-сервер 250
доступ 20
изменение параметров конфиденциальной печати 72
копирование параметров на другие принтеры 251
настройка почтовых уведомлений 249
настройка яркости 215
настройки
администратора 249
настройки сети 249
первоначальная настройка факса 98
проблема с доступом 340
проверка состояния компонентов 224
проверка состояния расходных материалов 224
сканирование на компьютер с помощью 125
создание кода быстрого доступа для FTP 123
создание кода быстрого доступа для получателей факсов 115
создание кодов быстрого доступа для электронной почты 90
Встроенный веб-сервер —
безопасность: Руководство администратора
источник 221
выбор бумаги 60
выбор места для установки принтера 10

Г

голосовая почта
настройка 99

Д

дата и время, факс
параметр 112
двусторонняя печать 79
детали
использование картриджей
Lexmark 225
проверка с помощью
встроенного веб-
сервера 224
проверка состояния 224
проверка, на панели
управления принтера 224
Диск заполнен [62] 272
дисплей, панель управления
принтера 14
настройка яркости 215
Для выполнения задания
требуются расходные
материалы 285
Для использования в данном
устройстве диск должен быть
отформатирован 272
документы, печать
из ОС Windows 66
с компьютера Macintosh 66
дополнительная карточка
установка 32
дополнительные устройства
карта памяти 30
карты памяти 27
Лоток на 550 листов 34
лоток на 650 листов 34
платы с микропрограммным
обеспечением 27
доступ к встроенному веб-
серверу 20
драйвер печати
аппаратные модули,
добавление 38

Е

Емкость для отработанного
тонера почти заполнена
[82.ху] 286

Ж

жесткий диск принтера
очистка 220
утилизация 218
шифрование 220
журнал факсов
просмотр 117

З

заводские значения
восстановление 252
Загрузите [имя
пользовательского типа] в
[источник бумаги] 275
Загрузите [пользовательская
строка] в [источник
бумаги] 275
Загрузите [формат бумаги]
[тип бумаги] в [источник
бумаги] 276
Загрузите [формат бумаги] в
[источник бумаги] 275
Загрузите в устройство ручной
подачи [название
пользовательского типа] 276
Загрузите в устройство ручной
подачи [пользовательская
строка] 276
Загрузите в устройство ручной
подачи [тип бумаги] [формат
бумаги] 277
Загрузите в устройство ручной
подачи [формат бумаги] 276
загрузка
карточки 49
конверты 47, 49
лоток на 250 листов 44
Лоток на 550 листов 44
лоток на 650 листов 44, 48
многоцелевое устройство
подачи 49
прозрачные пленки 49
устройство ручной подачи 47
Загрузка фирменных бланков
ориентация бумаги 55
задание на копирование,
отмена
использование стекла
экспонирования сканера 85
использование УАПД 84
задание на печать
отмена, с компьютера 73
задания на печать с
повтором 70
печать из ОС Windows 71
печать с компьютера
Macintosh 71
задания на печать с
резервированием 70
печать из ОС Windows 71
печать с компьютера
Macintosh 71
задания печати с
проверкой 70
печать из ОС Windows 71
печать с компьютера
Macintosh 71
заказ
картриджи с тонером 225
комплект для ТО 227
контейнер для
отработанного тонера 227
копи-картриджи 227
Заканчивается комплект ТО
[80.ху] 277
Заканчивается ресурс копи-
картриджа [тип] [84.ху] 285
Заканчивается ресурс копи-
картриджа [тип], осталось
примерно [x] страниц
[84.ху] 286
Заканчивается тонер в [цвет]
картридже [88.ху] 271
Закройте дверцу 270
Замените [источник бумаги] на
[тип бумаги] [формат
бумаги] 270
Замените [тип] копи-
картридж, осталось примерно
0 страниц [84.ху] 282
Замените [цвет] картридж,
несоответствие региона
принтера [42.ху] 281
Замените [цвет] картридж,
осталось примерно 0 страниц
[88.ху] 281
Замените емкость для
отработанного тонера
[82.ху] 283
Замените комплект ТО,
осталось примерно 0 страниц
[80.ху] 282

Замените неисправный [тип] копи-картридж [31.ху] 281
Замените неподдерживаемый [цвет] картридж [32.ху] 282
Замените неподдерживаемый блок формирования изображения [тип] [32.ху] 283
Замените отсутствующий или не отвечающий копи-картридж [тип] [31.ху] 279
Замените отсутствующий контейнер для отработанного тонера [82.ху] 282
Замените отсутствующий копи-картридж [тип] [31.ху] 282
замок, секретный 218
Замятие в сканере, извлеките из сканера все оригиналы [2уу.хх] 283
Замятие в сканере, извлеките из сканера замятые оригиналы [2уу.хх] 284
Замятие на странице [х], откройте переднюю дверцу для очистки устройства двусторонней печати [23у.хх] 263
Замятие страницы [х], откройте верхнюю крышку автоподатчика [28у.хх] 268
Замятие страницы [х], откройте лоток [х] [24у.хх] 264
Замятие страницы [х], откройте переднюю дверцу [20у.хх] 262
Замятие страницы [х], откройте переднюю дверцу для очистки термоблока [20у.хх] 259
Замятие страницы [х], очистите многоцелевое устройство подачи [250.хх] 266
Замятие страницы [х], очистите стандартный выходной лоток [203.хх] 256
Замятие страницы [х], очистите устройство ручной подачи [251.хх] 266
замятия
 предотвращение 253

 расположение 254
 расположение дверец и лотков 254
 сообщения 254
замятия бумаги
 предотвращение 253
замятия бумаги, устранение
 в верхней крышке АПД 268
 в многоцелевом устройстве подачи 266
 в стандартном выходном лотке 256
 в устройстве ручной подачи 266
 двусторонняя 263
 Лоток 1 264
 Лоток 2 264
 передняя дверца 262
 термоблок 259
замятия, устранение
 в верхней крышке АПД 268
 в многоцелевом устройстве подачи 266
 в стандартном выходном лотке 256
 в устройстве ручной подачи 266
 двусторонняя 263
 Лоток 1 264
 Лоток 2 264
 передняя дверца 262
 термоблок 259
заявление об энергозависимости 218
значки на начальном экране
 отображение 20
 скрытие 20

И

Извлеките бумагу из стандартного выходного лотка 280
Изменение конфигурации, некоторые отложенные задания не восстановлены [57] 272
Изменение настройки меню безопасности 151
изменение типа выходного файла
 передача сообщений электронной почты 93

Измените [источник бумаги] на [имя пользовательского типа] 270
Измените [источник бумаги] на [пользовательская строка] 270
имеющиеся внутренние дополнительные устройства 27
импорт конфигурации
 использование встроенного веб-сервера 26
имя пользовательского типа бумаги
 создание 53
имя файла
 параметры сканирования 127
имя факса, настройка 111
информация о встроенных решениях
 очистка 219
информация о конфигурации беспроводная сеть 39
информация о настройках устройства и сети
 очистка 219
исключение лотков из цепочки связи 52, 53
использование адресной книги 92
 передача факс 114
использование бумаги, изготовленной из вторсырья 211
использование кнопок сенсорного экрана 17
использование кодов быстрого доступа
 передача факс 114
использование номера кода быстрого доступа
 сканирование с передачей по адресу FTP 124
использование параметров «Максимальная скорость» и «Максимальная эффективность» 67
использование планирования режимов питания 215
использование режима гибернации 214

использование форм и
избранного 66
источник содержимого
параметры факсимильной
передачи 120
параметры электронной
почты 94

К

кабели
Ethernet 36
порт USB 36
карта памяти 27
установка 30
устранение неполадок 290
карточки
загрузка 49
советы 58
картриджи с тонером
заказ 225
замена 239
утилизация 216
качество копии
настройка 80
качество печати
замена блока
проявителя 241
замена емкости для
израсходованного
тонера 228
замена копи-картриджа 231
чистка стекла
экспонирования
сканера 223
качество цвета, устранение
неполадок
распечатанный документ
имеет посторонний
оттенок 324
клавиатура
панель управления
принтера 14
кнопки и значки на начальном
экране
описание 14
кнопки, панель управления
принтера 14
кнопки, сенсорный экран
использование 17

коды быстрого доступа для
электронной почты, создание
использование встроенного
веб-сервера 90
коды быстрого доступа,
создание
FTP-адрес 123
адрес FTP 123
получатель факса 115, 116
экран копирования 77
электронная почта 90
количество оставшихся
страниц
предполагаемое 224
комплект для ТО
заказ 227
конверты
загрузка 47, 49
советы по использованию 57
контейнер для отработанного
тонера
заказ 227
замена 228
конфигурации
принтер 11
конфиденциальные данные
сведения по обеспечению
безопасности 221
конфиденциальные задания
изменение параметров
печати 72
Конфиденциальные задания
на печать 70
печать из ОС Windows 71
печать с компьютера
Macintosh 71
копи-картридж
замена 231
копи-картриджи
заказ 227
копии
параметры копирования 86
копирование
вставка верхнего и нижнего
колонтитула 83
выбор лотка 77
добавление накладываемого
сообщения 84
использование стекла
экспонирования сканера 75
использование УАПД 74
на другом формате 77

на обеих сторонах листа
бумаги (двустороннее) 79
на прозрачных пленках 75
на фирменном бланке 76
настройка качества 80
несколько страниц на одном
листе 82
отмена задания на
копирование 84, 85
пользовательское
задание 83
разбор по копиям 81
размещение страниц-
разделителей между
копиями 81
разные форматы бумаги 78
создание ярлыков номеров
факсов с использованием
панели управления
принтера 77
увеличение 79
уменьшение 79
ускоренная копия 74
фотографии 75
копирование на бумагу разных
форматов 78
копирование на обеих
сторонах бумаги
(двусторонняя печать) 79
копирование на прозрачной
пленке 75
копирование нескольких
страниц на один лист 82
Копия карточки
настройка 22
корпус принтера
чистка 222

Л

летнее время, настройка 112
Линия DSL (Digital Subscriber
Line)
настройка факса 103
лоток на 250 листов
загрузка 44
Лоток на 550 листов
загрузка 44
установка 34
лоток на 650 листов
загрузка 44, 48
установка 34

М

- Максимальная скорость и максимальная эффективность использование 67
- Мастер настройки беспроводной сети использование 40
- меню
- AppleTalk 147
 - HTML 208
 - IPv6 146
 - PDF 204
 - PostScript 204
 - TCP/IP 145
 - XPS 204
- Активная сетевая плата 142
- Беспроводная связь 146
- Выходная обработка 198
- Журнал проверки безопасности 155
- загрузка бумаги 138
- Замена форматов 135
- Изменение настройки безопасности 151
- Изображение 209
- Качество 200
- Конфиденциальная печать 153
- Меню настройки SMTP 150
- Настройка 196
- Общие настройки 158
- Отчеты 141
- Очистка временных файлов данных 154
- Параметры FTP 186
- Параметры OCR 195
- Параметры копирования 166
- Параметры электронной почты 180
- Плотность бумаги 136
- Пользовательские имена 139
- Пользовательские типы 139
- Пользовательские форматы сканирования 140
- Различные настройки безопасности 152
- Расходные материалы 131
- Режим факса (Настройка аналогового факса) 170
- Режим факса (Настройка сервера факсов) 178
- Сетевая плата 144
- Сетевые отчеты 144
- Сеть [x] 142
- Служебные 203
- список 130
- Справка 209
- Стандартная сеть 142
- Стандартный USB 148
- Универсальная настройка 140
- Установка даты/времени 157
- Устройство подачи по умолчанию 132
- Учет заданий 201
- Фактура бумаги 135
- Флэш-диск 190
- Формат и тип бумаги 132
- Эмуляция PCL 205
- Меню "HTML" 208
- меню "IPv6" 146
- меню "PDF" 204
- меню "PostScript" 204
- Меню "TCP/IP" 145
- меню "Активная сетевая плата" 142
- меню "Беспроводная связь" 146
- Меню "Журнал проверки безопасности" 155
- меню "Загрузка бумаги" 138
- Меню "Замена форматов" 135
- меню "Изображение" 209
- Меню "Качество" 200
- меню "Конфиденциальная печать" 153
- Меню "Общие параметры" 158
- Меню "Отчеты" 141
- меню "Оформление" 198
- Меню "Параметры FTP" 186
- Меню "Параметры OCR" 195
- Меню "Параметры копирования" 166
- Меню "Параметры электронной почты" 180
- Меню "Плотность бумаги" 136
- меню "Пользовательские имена" 139
- Меню "Пользовательские типы" 139
- меню "Пользовательские форматы сканирования" 140
- Меню "Расходные материалы" 131
- Меню "Режим факса (Настройка аналогового факса)" 170
- Меню "Режим факса (Настройка сервера факсов)" 178
- Меню "Сетевая плата" 144
- меню "Сетевые отчеты" 144
- Меню "Служебные" 203
- меню "Справка" 209
- меню "Стандартная сеть" 142
- меню "Стандартный USB" 148
- меню "Универсальная настройка" 140
- меню "Установка даты и времени" 157
- Меню "Устройство подачи по умолчанию" 132
- меню "Фактура бумаги" 135
- Меню "Формат и тип бумаги" 132
- меню "Эмуляция PCL" 205
- Меню "Другие параметры безопасности" 152
- Меню "Сеть [x]" 142
- Меню "Учет заданий" 201
- меню AppleTalk 147
- меню XPS 204
- меню настройки 196
- Меню настройки SMTP 150
- Меню флэш-диска 190
- Метод личного идентификационного номера использование 41
- метод настройки кнопки использование 41
- многоцелевое устройство подачи загрузка 49
- мобильное устройство печать 70
- Модем не подключен к аналоговой телефонной линии, факс отключен. 278
- монохромная печать 67

Н

- на страницах видны вертикальные пропуски 319
- на страницах видны повторяющиеся вертикальные линии 316
- на страницах видны повторяющиеся горизонтальные линии 314
- нарушение заявления 218
- настройка
 - несколько принтеров 251
 - уведомления о расходных материалах, емкость для отработанного тонера 250
 - уведомления о расходных материалах, картридж с тонером 250
 - уведомления о расходных материалах, комплект для технического обслуживания 250
 - уведомления о расходных материалах, копи-картридж 250
- настройка Ethernet подготовка к 39
- настройка беспроводной сети использование встроенного веб-сервера 42
- настройка времени ожидания гибернации 214
- настройка имени исходящего факса 111
- настройка качества копии 80
- настройка номера факса 111
- настройка параметров электронной почты 89
- настройка плотности тонера 67
- настройка почтовых уведомлений 249
- настройка размера бумаги формата Universal 44
- настройка спящего режима 213
- настройка уведомлений о расходных материалах из встроенного веб-сервера 250
- настройка факса
 - VoIP 104
 - для конкретной страны или региона 107
 - подключение по стандартной телефонной линии 99
 - соединение DSL 103
 - соединение VoIP 104
 - цифровая телефонная служба 105
 - настройка функций факса и электронной почты 333
 - Настройка цвета 270
 - Настройка яркости дисплея 215
 - настройки администратора Встроенный веб-сервер 249
 - настройки для заботы об экологии
 - Eco-Mode 212
 - Планирование режимов питания 215
 - Режим гибернации 214
 - Таймаут режима гибернации 214
 - Тихий режим 213
 - настройки для защиты экологии
 - Eco-Mode 212
 - Планирование режимов питания 215
 - Режим гибернации 214
 - Спящий режим 213
 - Таймаут режима гибернации 214
 - Тихий режим 213
 - экономия расходных материалов 211
 - яркость дисплея принтера, регулировка 215
- начальный экран
 - настройка 20
 - отображение значков 20
 - скрытие значков 20
- Не назначен номер станции факса Обратитесь к системному администратору. 273
- Не назначено имя станции факса Обратитесь к системному администратору. 273
- Не настроен сервер SMTP. Обратитесь к системному администратору. 284, 286
- Не установлен сервер факсов "В формат". Обратитесь к системному администратору. 273
- Неверный формат бумаги, откройте [источник бумаги] [34] 274
- невозможно открыть встроенный веб-сервер 340
- Недостаточно комплекта ТО [80.xu] 277
- Недостаточно памяти для дефрагментации флэш-памяти [37] 274
- Недостаточно памяти для поддержки функции сохранения ресурсов [35] 274
- Недостаточно памяти для разбора задания по копиям [37] 274
- Недостаточно памяти, некоторые отложенные задания не будут восстановлены [37] 275
- Недостаточно памяти, некоторые отложенные задания удалены [37] 274
- Некоторые отложенные задания не восстановлены 284
- Необходимо было перезапустить принтер. Последнее задание могло быть не выполнено. 279
- неоднородное качество печати 306
- Неподдерживаемый тип концентратора USB, отсоедините 273
- неполадки принтера, устранение основных 287
- неравномерная плотность печати 319
- Несовместимый лоток [x] [59] 273
- номер факса, настройка 111

О

Обнаружена неисправная флэш-память [51] 272
Обнаружена неотформатированная флэш-память [53] 286
обращение в службу технической поддержки 342
оставшиеся страницы, число предполагаемое 224
откладывание факсов 118
Отключите неисправный диск [61] 280
Открыта крышка УАПД сканера 283
отложенная передача параметров факсимильной передачи 121
отложенные задания 70
печать из ОС Windows 71
печать с компьютера Macintosh 71
отмена задания на печать с компьютера 73
с помощью панели управления принтера 73
отмена передачи сообщения электронной почты 93
отображение значков на начальном экране 20
отправка факса с помощью панели управления принтера 112
отправка электронной почты с помощью панели управления принтера 91
отчеты просмотр 250
Очень низкий уровень комплекта ТО, осталось примерно [x] страниц [80.ху] 277
Очень низкий уровень тонера в картридже [цвет], осталось примерно [x] страниц [88.ху] 271
Очистка временных файлов данных меню 154
очистка диска 220
очистка жесткого диска принтера 220

очистка памяти жесткого диска 220
очистка энергозависимой памяти 219
очистка энергонезависимой памяти 219
Ошибка ПО стандартной сети 54] 284
Ошибка чтения USB-концентратора. Извлеките концентратор. 273
Ошибка чтения диска USB. Извлеките USB. 272

П

память
типы установленных в принтере 218
память жесткого диска принтера
очистка 220
Память заполнена, печать факсов невозможна 277
панель управления принтера детали 14
заводские настройки, восстановление 252
использование 14
настройка яркости 215
Свет кнопки перехода в спящий режим 17
световой индикатор 17
панель управления принтера, виртуальный дисплей
использование встроенного веб-сервера 249
панель управления, принтер
Свет кнопки перехода в спящий режим 17
световой индикатор 17
параметр
Адрес TCP/IP 145
тип бумаги 44
формат бумаги 44
параметры FTP
FTP 127
параметры копирования копии 86
плотность 86
разбор 86
Сохранение в виде кода быстрого доступа 87
стороны (двусторонняя печать) 86
параметры меню
загрузка в несколько принтеров 251
параметры режима Eco-Mode 212
параметры сети
Встроенный веб-сервер 249
параметры сканирования имя файла 127
параметры страницы 129
Передать как 128
плотность 128
Предварительный просмотр сканирования 129
размер оригинала 127
разрешение 127
Сохранение в виде кода быстрого доступа 129
параметры страницы
параметры сканирования 129
параметры факсимильной передачи 120
параметры электронной почты 95
параметры факсимильной передачи
источник содержимого 120
отложенная передача 121
параметры страницы 120
плотность 120
предварительный просмотр сканирования 121
разрешение 119
тип содержимого 120
параметры экономии Eco-Mode 212
Планирование режимов питания 215
Режим гибернации 214
Спящий режим 213
Таймаут режима гибернации 214
Тихий режим 213
экономия расходных материалов 211
яркость, настройка 215
параметры электронной почты
параметры страницы 95

- Передать как 95
- плотность 95
- получатели 93
- размер оригинала 94
- разрешение 94
- сообщение 94
- Сохранение в виде кода
 - быстрого доступа 96
 - тема 94
- параметры, экран
- копирования
 - копировать из 85
 - масштаб 86
- первоначальная настройка факса 98
 - использование встроенного веб-сервера 98
- Передать как
 - параметры сканирования 128
 - параметры электронной почты 95
- передача голоса с помощью протокола Интернета (VoIP)
 - настройка факса 104
- передача сообщений электронной почты
 - добавление строки текста сообщения 93
 - добавление строки темы сообщения 93
 - использование адресной книги 92
 - использование номера кода быстрого доступа 92
 - настройка параметров электронной почты 89
 - настройка функции передачи по электронной почте 89
 - с помощью панели управления принтера 91
 - создание кодов быстрого доступа с использованием встроенного веб-сервера 90
 - создание ярлыков номеров факсов с использованием панели управления принтера 90
- передача факс
 - использование адресной книги 114
 - использование кодов быстрого доступа 114
 - передача факса в назначенное время 114
 - передача факса с использованием адресной книги 114
 - передача факса с компьютера 113
 - перемещение принтера 10, 247, 248
 - Переполнение памяти [38] 277
 - Переполнение памяти, отправка факсов невозможна 278
 - пересылка факсов 119
 - печать
 - из ОС Windows 66
 - Максимальная скорость и максимальная эффективность 67
 - отмена, с панели управления принтера 73
 - печать с мобильного устройства 70
 - с компьютера Macintosh 66
 - с флэш-диска 68
 - список каталогов 73
 - список образцов шрифтов 73
 - страница параметров меню 43
 - страница сетевых параметров 43
 - формы 66
 - черно-белая 67
 - печать документа 66
 - печать конфиденциальных и других отложенных заданий из ОС Windows 71
 - с компьютера Macintosh 71
 - печать с мобильного устройства 70
 - печать с флэш-диска 68
 - печать списка каталогов 73
 - печать списка образцов шрифтов 73
 - печать страницы настройки сети 43
 - печать страницы параметров меню 43
 - печать форм 66
- Планирование режимов питания
 - использование 215
- плата с микропрограммным обеспечением 27
- плотность
 - параметры копирования 86
 - параметры сканирования 128
 - параметры факсимильной передачи 120
 - параметры электронной почты 95
- плотность бумаги
 - поддерживаемые принтером 65
- плотность тонера
 - настройка 67
- Повторно загрузите распечатанные страницы в лоток [x] 280
- Повторно установите отсутствующий или не отвечающий [цвет] картридж [31.xu] 279
- повторяющиеся дефекты печати 312
- подготовка к настройке принтера в сети Ethernet 39
- поддерживаемая плотность бумаги 65
- поддерживаемые типы бумаги 65
- поддерживаемые флэш-диски 69
- подключение к беспроводной сети
 - использование беспроводной установки мастера экрана 40
 - использование встроенного веб-сервера 42
 - использование метода PIN-кода 41
 - использование метода настройки кнопки (PBC) 41
- подключение кабелей 36
- подключение принтера к службе специальных звонков 111
- поиск IP-адреса принтера 19

поиск дополнительных сведений о принтере 9
получатели
 параметры электронной почты 93
Пользовательский тип [x]
 изменение имени 53
 изменение типа бумаги 54
пользовательский тип бумаги
 назначение 53
пользовательское имя
 настройка 54
порт Ethernet 36
Порт EXT 36
Порт LINE 36
Порт USB 36
порт секретного замка 36
предварительный просмотр сканирования
 параметры факсимильной передачи 121
Предварительный просмотр сканирования
 параметры сканирования 129
предотвращение замятий 62
предотвращение замятия бумаги 253
При повторе задания загрузите все оригиналы заново. 280
При повторе задания загрузите замятые оригиналы заново. 281
При повторе задания закройте крышку планшета и загрузите оригиналы [2уу.хх] 271
приложения
 знакомство 20
 начальный экран 21
приложения начального экрана
 настройка 21
Поиск информации 21
принтер 38
 выбор места 10
 конфигурации 11
 минимальные зазоры 10
 модели 11
 перемещение 10, 247, 248
 транспортировка 248

принтер при печати выдает пустые страницы 310
Присоединено слишком много лотков [58] 285
проверка виртуального дисплея
 использование встроенного веб-сервера 249
проверка принтера, не отвечающего на запросы 287
проверка состояния компонентов и расходных материалов 224
Программная ошибка сети [x] [54] 278
прозрачные пленки
 загрузка 49
 копирование на 75
 советы по использованию 57
просмотр
 отчеты 250
просмотр журнала факсов 117
публикации
 источник 9

Р

работа с факсом
 блокировка ненужных факсов 117
 изменение разрешения 116
 настройка имени исходящего факса 111
 настройка номера факса 111
 настройка принтера с использованием встроенного веб-сервера 112
 настройка факса 98
 освещение или затемнение факса 117
 откладывание факсов 118
 отмена задания факсимильной связи 118
 передача с использованием панели управления принтера 112
 передача факса в назначенное время 114
 пересылка факсов 119
 просмотр журнала факсов 117

служба специальных звонков 111
создание кодов быстрого доступа с использованием встроенного веб-сервера 115
создание ярлыков номеров факсов с использованием панели управления принтера 116
установка даты и времени 112
разбор
 параметры копирования 86
разбор по копиям 81
разветвитель телефона 104
Раздел факса вышел из строя. Обратитесь к системному администратору. 273
размер оригинала
 параметры сканирования 127
 параметры электронной почты 94
размещение страниц-разделителей между копиями 81
разные форматы бумаги, копирование 78
разрешение
 параметры сканирования 127
 параметры электронной почты 94
разрешение, факс
 изменение 116
разъем кабеля питания 36
расходные материалы, заказ картриджи с тонером 225
комплект для ТО 227
контейнер для отработанного тонера 227
копи-картриджи 227
расходных материалов
 использование бумаги, изготовленной из вторсырья 211
использование картриджей Lexmark 225

проверка с помощью
встроенного веб-
сервера 224
проверка состояния 224
проверка, на панели
управления принтера 224
хранение 227
экономия 211
расширенные функции,
сенсорный экран
FTP 129
копирование 87
факс 121
электронная почта 96
Режим гибернации
использование 214
Ресурс копи-картриджа [тип]
почти закончился [84.xu] 285
Руководство по работе в сети
источник 249

С

с помощью панели управления
принтера 14
сведения о параметрах
безопасности
очистка 219
сведения о принтере
источник 9
сведения об индивидуальных
параметрах
очистка 219
сведения по технике
безопасности 7, 8
световой индикатор
панель управления
принтера 14
связывание лотков 52, 53
секретный замок 218
сенсорный экран
кнопки 17
сеть Ethernet
подготовка к настройке
принтера в сети Ethernet 39
системная плата
доступ 27
сканер
стекло экспонирования
сканера 13
устройство автоматической
поддачи документов
(УАП) 13

функции 12
сканер не отвечает 338
Сканер отключен
администратором [840.01] 283
Сканер отключен. Обратитесь
к системному администратору,
если не удалось удалить
неисправность. [840.02] 283
сканирование
на компьютер с помощью
встроенного веб-
сервера 125
по адресу FTP 124
с флэш-диска 127
ускоренная копия 74
Сканирование в сетевое
расположение
использование 122
настройка 24
сканирование в сетевые
ресурсы 122
сканирование изображения
тип выходного файла 128
сканирование на
компьютер 126
использование встроенного
веб-сервера 125
Сканирование на компьютер
настройка 126
сканирование на флэш-
накопитель 127
сканирование с передачей по
адресу FTP
использование адресной
книги 124
использование номера кода
быстрого доступа 124
с помощью панели
управления принтера 124
создание кодов быстрого
доступа с использованием
компьютера 123
скрытие значков на
начальном экране 20
Сложная страница, некоторые
данные могли быть не
напечатаны [39] 271
служба специальных звонков,
факс
подключение к 111
советы
карточки 58

по использованию
конвертов 57
по использованию
фирменных бланков 55
прозрачные пленки 57
этикетки, бумага 58
советы по использованию
конвертов 57
советы по использованию
фирменных бланков 55
содержимое
параметры электронной
почты 94
создание кода быстрого
доступа для FTP
использование встроенного
веб-сервера 123
создание кода быстрого
доступа для получателей
факсов
использование встроенного
веб-сервера 115
создание копий с
использованием бумаги из
выбранного лотка 77
сообщение
параметры электронной
почты 94
сообщение принтера
Замятие на странице [x],
откройте переднюю дверцу
для очистки устройства
двусторонней печати
[23y.xx] 263
сообщения принтера
[Цветной] [Тип расходного
материала] производства не
Lexmark, см. Руководство
пользователя [33.xu] 278
Во флэш-памяти
недостаточно места для
ресурсов [52] 279
Восстановить отложенные
задания? 283
Диск заполнен [62] 272
Для выполнения задания
требуются расходные
материалы 285
Для использования в данном
устройстве диск должен
быть отформатирован 272

- Емкость для отработанного тонера почти заполнена [82.ху] 286
- Загрузите [имя пользовательского типа] в [источник бумаги] 275
- Загрузите [пользовательская строка] в [источник бумаги] 275
- Загрузите [формат бумаги] [тип бумаги] в [источник бумаги] 276
- Загрузите [формат бумаги] в [источник бумаги] 275
- Загрузите в устройство ручной подачи [название пользовательского типа] 276
- Загрузите в устройство ручной подачи [пользовательская строка] 276
- Загрузите в устройство ручной подачи [тип бумаги] [формат бумаги] 277
- Загрузите в устройство ручной подачи [формат бумаги] 276
- Заканчивается комплект ТО [80.ху] 277
- Заканчивается ресурс копи-картриджа [тип] [84.ху] 285
- Заканчивается ресурс копи-картриджа [тип], осталось примерно [х] страниц [84.ху] 286
- Заканчивается тонер в [цвет] картридже [88.ху] 271
- Закройте дверцу 270
- Замените [источник бумаги] на [тип бумаги] [формат бумаги] 270
- Замените [тип] копи-картридж, осталось примерно 0 страниц [84.ху] 282
- Замените [цвет] картридж, несоответствие региона принтера [42.ху] 281
- Замените [цвет] картридж, осталось примерно 0 страниц [88.ху] 281
- Замените емкость для отработанного тонера [82.ху] 283
- Замените комплект ТО, осталось примерно 0 страниц [80.ху] 282
- Замените неисправный [тип] копи-картридж [31.ху] 281
- Замените неподдерживаемый [цвет] картридж [32.ху] 282
- Замените неподдерживаемый блок формирования изображения [тип] [32.ху] 283
- Замените отсутствующий или не отвечающий копи-картридж [тип] [31.ху] 279
- Замените отсутствующий контейнер для отработанного тонера [82.ху] 282
- Замените отсутствующий копи-картридж [тип] [31.ху] 282
- Замятие в сканере, извлеките из сканера все оригиналы [2уу.хх] 283
- Замятие в сканере, извлеките из сканера замятые оригиналы [2уу.хх] 284
- Замятие страницы [х], откройте верхнюю крышку автоподатчика [28у.хх] 268
- Замятие страницы [х], откройте лоток[х] [24у.хх] 264
- Замятие страницы [х], откройте переднюю дверцу [20у.хх] 262
- Замятие страницы [х], откройте переднюю дверцу для очистки термоблока [20у.хх] 259
- Замятие страницы [х], очистите многоцелевое устройство подачи [250.хх] 266
- Замятие страницы [х], очистите стандартный выходной лоток [203.хх] 256
- Замятие страницы [х], очистите устройство ручной подачи [251.хх] 266
- Извлеките бумагу из стандартного выходного лотка 280
- Изменение конфигурации, некоторые отложенные задания не восстановлены [57] 272
- Измените [источник бумаги] на [имя пользовательского типа] 270
- Измените [источник бумаги] на [пользовательская строка] 270
- Модем не подключен к аналоговой телефонной линии, факс отключен. 278
- Настройка цвета 270
- Не назначен номер станции факса Обратитесь к системному администратору. 273
- Не назначено имя станции факса Обратитесь к системному администратору. 273
- Не настроен сервер SMTP. Обратитесь к системному администратору. 284, 286
- Не установлен сервер факсов "В формат". Обратитесь к системному администратору. 273
- Неверный формат бумаги, откройте [источник бумаги] [34] 274
- Недостаточно комплекта ТО [80.ху] 277
- Недостаточно памяти для дефрагментации флэш-памяти [37] 274
- Недостаточно памяти для поддержки функции сохранения ресурсов [35] 274
- Недостаточно памяти для разбора задания по копиям [37] 274

- Недостаточно памяти, некоторые отложенные задания не будут восстановлены [37] 275
- Недостаточно памяти, некоторые отложенные задания удалены [37] 274
- Некоторые отложенные задания не восстановлены 284
- Необходимо было перезапустить принтер. Последнее задание могло быть не выполнено. 279
- Неподдерживаемый тип концентратора USB, отсоедините 273
- Несовместимый лоток [x] [59] 273
- Обнаружена неисправная флэш-память [51] 272
- Обнаружена неотформатированная флэш-память [53] 286
- Отключите неисправный диск [61] 280
- Открыта крышка УАПД сканера 283
- Очень низкий уровень комплекта ТО, осталось примерно [x] страниц [80.xu] 277
- Очень низкий уровень тонера в картридже [цвет], осталось примерно [x] страниц [88.xu] 271
- Ошибка ПО стандартной сети [54] 284
- Ошибка чтения USB-концентратора. Извлеките концентратор. 273
- Ошибка чтения диска USB. Извлеките USB. 272
- Память заполнена, печать факсов невозможна 277
- Переполнение памяти [38] 277
- Переполнение памяти, отправка факсов невозможна 278
- Повторно загрузите распечатанные страницы в лоток [x] 280
- Повторно установите отсутствующий или не отвечающий [цвет] картридж [31.xu] 279
- При повторе задания загрузите все оригиналы заново. 280
- При повторе задания загрузите замятые оригиналы заново. 281
- При повторе задания закройте крышку планшета и загрузите оригиналы [2уу.хх] 271
- Присоединено слишком много лотков [58] 285
- Программная ошибка сети [x] [54] 278
- Раздел факса вышел из строя. Обратитесь к системному администратору. 273
- Ресурс копи-картриджа [тип] почти закончился [84.xu] 285
- Сканер отключен администратором [840.01] 283
- Сканер отключен. Обратитесь к системному администратору, если не удалось удалить неисправность. [840.02] 283
- Сложная страница, некоторые данные могли быть не напечатаны [39] 271
- Стандартный порт USB отключен [56] 284
- Тонер в [цвет] картридже почти закончился [88.xu] 271
- Удалите упаковочный материал, [наименование области] 280
- Установите лоток [x] 274
- Установлено слишком много флэш-модулей [58] 285
- состояние компонентов
проверка 224
- состояние расходных материалов
проверка 224
- Сохранение в виде кода быстрого доступа
параметры копирования 87
- параметры сканирования 129
- параметры электронной почты 96
- список каталогов
печать 73
- список образцов шрифтов
печать 73
- Спящий режим
настройка 213
- стандартный лоток
загрузка 44
- Стандартный порт USB отключен [56] 284
- стекло экспонирования сканера
копирование с использованием 75
чистка 223
- стороны (двусторонняя печать)
параметры копирования 86
- страница параметров меню
печать 43
- страница сетевых параметров
печать 43
- Т**
- Таймаут режима гибернации
параметр 214
- тема и информация
сообщения
добавление к электронной почте 93
- Техника безопасности по использованию встроенного веб-сервера Руководство администратора
источник 249
- техническая поддержка
обращение 342
- тип бумаги
параметр 44

тип выходного файла
изменение 93
сканирование
изображения 128
тип содержимого
параметры факсимильной
передачи 120
параметры электронной
почты 94
типы бумаги
поддерживаемые
принтером 65
Тихий режим 213
Тонер в [цвет] картридже
почти закончился [88.xu] 271
Транспортировка
принтера 248

У

УАПД

копирование с
использованием 74
уведомления 344, 345, 346,
347, 348, 349, 350, 351
уведомления о выбросах в
атмосферу 345, 349, 350
уведомления о расходных
материалах
настройка 250
уведомления о соответствии
требованиям Федеральной
комиссии по связи США
(FCC) 350
уведомления об
использовании в
телекоммуникационных
сетях 350
уведомления по электронной
почте
замятие бумаги 249
настройка 249
низкий уровень расходных
материалов 249
увеличение копии 79
Удаленная панель
управления
настройка 25
Удалите упаковочный
материал, [наименование
области] 280
уменьшение копии 79
уменьшение уровня шума 213

уровень шума 345
Установите лоток [x] 274
установка дополнительной
платы 32
установка дополнительных
аппаратных модулей
драйвер печати 38
Установка дополнительных
устройств
порядок установки 33
установка принтера 38
Установлено слишком много
флэш-модулей [58] 285
устранение неполадок
невозможно открыть
встроенный веб-сервер 340
обращение в службу
технической
поддержки 342
проверка принтера, не
отвечающего на
запросы 287
произошла ошибка
приложения 340
сканер не отвечает 338
устранение основных
неполадок принтера 287
функции факса и
электронной почты не
настроены 333
часто задаваемые вопросы о
цветной печати 321
устранение неполадок
дисплея
на дисплее принтера
отсутствует
изображение 287
устранение неполадок
копирования
копировальный аппарат не
отвечает 325
не закрывается блок
сканера 326, 336
неполные копии документа
или фотографии 325
низкое качество
отсканированного
изображения 337
низкое качество печати 326

устранение неполадок печати
возникают
незапланированные
разрывы страниц 300
задания не
распечатываются 297
замятые страницы повторно
не распечатываются 291
многоязычные файлы PDF не
распечатываются 296
не работает функция
связывания лотков 299
неверные поля на
распечатываемых
изображениях 304
отложенные задания не
распечатываются 293
ошибка при чтении с флэш-
накопителя 294
печать задания выполняется
медленнее, чем
ожидалось 298
печать на бумаге
неподходящего типа 295
печать с подачей из
неподходящего лотка 295
При печати больших заданий
не выполняется разбор по
копиям 296
распечатываются ошибочные
символы 295
скорость печати
снижается 297
скручивание бумаги 305
частые замятия бумаги 292
устранение неполадок подачи
бумаги
сообщение продолжает
отображаться после
устранения замятия 292
устранение неполадок при
работе с факсом
не отображается
идентификатор
вызывающего 328
не удается передать или
принять факс 329
низкое качество печати
принимаемого факса 334
факсы передаются, но не
принимаются 331

- факсы принимаются, но не передаются 332
- устранение неполадок сканирования
- не закрывается блок сканера 326, 336
 - не удается выполнить сканирование с компьютера 335
 - неполное сканирование документа или фотографии 338
 - сканирование выполняется слишком долго или приводит к паузе в работе компьютера 336
 - сканирование не выполнено надлежащим образом 335
- устранение неполадок, дисплей
- на дисплее принтера отсутствует изображение 287
- устранение неполадок, дополнительные устройства принтера
- внутреннее дополнительное устройство не определяется 289
 - карта памяти 290
 - проблемы с лотком 290
- устранение неполадок, качество печати
- на распечатываемых изображениях появляются пятна тонера 318
 - на распечатываемых изображениях появляются расплывчатые следы тонера или посторонний фон 317
 - на страницах видны вертикальные пропуски 319
 - на страницах видны горизонтальные пропуски 303
 - на страницах видны повторяющиеся вертикальные линии 316
 - на страницах видны повторяющиеся горизонтальные линии 314
- неоднородное качество печати 306
- неравномерная плотность печати 319
- низкое качество печати на прозрачных пленках 319
- обрезанные страницы или изображения 301
- печать выполняется с перекосом 313
- повторяющиеся дефекты печати 312
- при печати на изображении появляется некоторый оттенок 313
- принтер при печати выдает страницы сплошного черного цвета 311
- пустые страницы 310
- серый фон на распечатываемых изображениях 302
- символы распечатываются с зубчатыми краями 300
- слишком светлая печать 309
- слишком темная печать 308
- стирается тонер 318
- устранение неполадок, качество цвета
- при проецировании цветные изображения на прозрачной пленке выглядят темными 323
 - распечатанный документ имеет посторонний оттенок 324
- цвет печати не соответствует цвету в файле, отображенном на экране компьютера 324
- устранение неполадок, копирование
- копировальный аппарат не отвечает 325
 - не закрывается блок сканера 326, 336
 - неполные копии документа или фотографии 325
 - низкое качество отсканированного изображения 337
 - низкое качество печати 326
- устранение неполадок, печать
- возникают незапланированные разрывы страниц 300
 - задания не распечатываются 297
 - замятые страницы повторно не распечатываются 291
 - многоязычные файлы PDF не распечатываются 296
 - не работает функция связывания лотков 299
 - неверные поля на распечатываемых изображениях 304
 - отложенные задания не распечатываются 293
 - ошибка при чтении с флэш-накопителя 294
 - печать задания выполняется медленнее, чем ожидалось 298
 - печать на бумаге неподходящего типа 295
 - печать с подачей из неподходящего лотка 295
 - При печати больших заданий не выполняется разбор по копиям 296
 - распечатываются ошибочные символы 295
 - скорость печати снижается 297
 - скручивание бумаги 305
 - частые замятия бумаги 292
- устранение неполадок, подача бумаги
- сообщение продолжает отображаться после устранения замятия 292
- устранение неполадок, связанных с дополнительными устройствами принтера
- внутреннее дополнительное устройство не определяется 289
 - карта памяти 290
 - проблемы с лотком 290

устранение неполадок, связанных с качеством печати

- на распечатываемых изображениях появляются пятна тонера 318
- на распечатываемых изображениях появляются расплывчатые следы тонера или посторонний фон 317
- на страницах видны вертикальные пропуски 319
- на страницах видны горизонтальные пропуски 303
- на страницах видны повторяющиеся вертикальные линии 316
- на страницах видны повторяющиеся горизонтальные линии 314

неоднородное качество печати 306

неравномерная плотность печати 319

низкое качество печати на прозрачных пленках 319

обрезанные страницы или изображения 301

печать выполняется с перекосом 313

повторяющиеся дефекты печати 312

при печати на изображении появляется некоторый оттенок 313

принтер при печати выдает страницы сплошного черного цвета 311

пустые страницы 310

серый фон на распечатываемых изображениях 302

символы распечатываются с зубчатыми краями 300

слишком светлая печать 309

слишком темная печать 308

стирается тонер 318

устранение неполадок, сканирование

- не закрывается блок сканера 326, 336
- не удается выполнить сканирование с компьютера 335
- неполное сканирование документа или фотографии 338
- сканирование выполняется слишком долго или приводит к паузе в работе компьютера 336
- сканирование не выполнено надлежащим образом 335

устранение неполадок, факс

- не отображается идентификатор вызывающего 328
- не удается передать или принять факс 329
- низкое качество печати принимаемого факса 334
- факсы передаются, но не принимаются 331
- факсы принимаются, но не передаются 332

устройство ручной подачи загрузка 47

утилизация

- картриджи с тонером 216
- продукция Lexmark 216
- упаковка Lexmark 216

утилизация жесткого диска принтера 218

Ф

факс

- передача 114
- передача в назначенное время 114

фильтр DSL; 103

фильтр линии 103

фирменный бланк загрузка, лотки 55

загрузка, многоцелевое устройство подачи 55

копирование на 76

флэш-диск

- печать 68

флэш-диски

- поддерживаемые типы файлов 69

формат бумаги

- параметр 44

формат бумаги Universal

- параметр 44

форматы бумаги

- поддерживаемые принтером 62

Формы и избранное

- настройка 21

фотографии

- копирование 75

функции кнопок и значков на начальном экране 14

функции факса и электронной почты

- настройка 333

функции факса и электронной почты не настроены 333

функции, сенсорный экран

- FTP 128
- копирование 85, 87
- факс 120
- электронная почта 94, 95

функция электронной почты

- настройка 89

Х

хранение

- бумага 62
- расходных материалов 227

хранение заданий на печать 70

Ц

цифровая телефонная служба

- настройка факса 105

Ч

часто задаваемые вопросы о цветной печати 321

чистка

- внутренняя часть принтера 222
- корпус принтера 222
- стекло экспонирования сканера 223

чистка принтера 222

Ш

шифрование жесткого диска
принтера 220

Э

экономия бумаги 82
экономия расходных
материалов 211
экран FTP
 дополнительные
 устройства 128
 расширенные функции 129
экран копирования
 дополнительные
 устройства 85, 86, 87
 источник содержимого 86
 расширенные функции 87
 тип содержимого 86
экран сканирования
 источник содержимого 128
 тип содержимого 128
экран факса
 дополнительные
 устройства 120
 расширенные функции 121
экран электронной почты
 дополнительные
 устройства 94, 95
 расширенные функции 96
экспорту конфигурации
 использование встроенного
 веб-сервера 26
электронная почта
 отмена 93
электронная почта, отправка
 использование адресной
 книги 92
 использование номера кода
 быстрого доступа 92
энергозависимая память 218
 очистка 219
энергонезависимая
память 218
 очистка 219
этикетки, бумага
 советы 58