

SHO-ME®

Руководство по установке и
эксплуатации датчиков парковки.

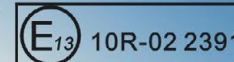

VIII . MALFUNCTION DIAGNOSIS AND ELIMINATION

Диагностика и устранение неисправностей

Характер неисправности	возможные причины	устранение неисправности
На дисплее не появляется картинка	1.Отсутствует питание или слишком малое напряжение в сети кабели и	1. проверьте напряжение в сети 2. убедитесь в том, что подключены все разъёмы
Нет звука или слышны "хрипы" или громкость слишком мала	1. Проблема с БУ или зуммером 2. низкое напряжение в сети	1. действуйте согласно нашей инструкции 2. проверьте состояние БУ и убедитесь в том, что зуммер чем-то не заблокирован. 3. Зарядите аккумулятор и убедитесь в том, что напряжение в сети нормальное.
Система постоянно оповещает о близком препятствии	1. датчик неправильно установлен или "смотрит" на землю. 2. датчик неисправен 3. БУ неисправен или требует установки в другое место.	1. Возможно потребуются привлечь для установки более квалифицированного специалиста 2. Если датчики повреждены замените их.
Дистанция до препятствия определяется некорректно	1. Напряжение в сети отличается от нормального 2. Кабели датчиков плохо подключены или загрязнены контакты в разъёмах 3. Поверхность датчиков сильно загрязнена. 4. Система неправильно установлена.	1. Убедитесь что в сети нормальное напряжение 2. Убедитесь что все компоненты системы подключены правильно согласно руководству. Проверьте разъёмы на предмет наличияЗагрязнений. 3. Убедитесь в том, что датчики не загрязнены. 4. Установите систему точно согласно нашим рекомендациям.

Summarize

This system is an all-weather working system. It could be worked well in anytime. It can detect the barricade accurately within two meters. And inform you in different voice and different picture.

Of our design, so some of its component can be installed in your favour. The number and color of detecting head can be selected. And some obstacles both in front and back can be detected. Don't worry about injuring your car appearance by using this system.. And its natural capacity can be improved.

Thank you for using it. Please read this manual carefully before using and installing it.

Общие сведения

Эта универсальная система готова работать в любое время и в любых погодных условиях, она различает препятствия на расстоянии в пределах двух метров от автомобиля и проинформирует вас о наличии помехи посредством звукового сигнала и изменяющейся картинки на индикаторе

Вы можете выбрать разнообразные и многочисленные компоненты по вашему вкусу так, что бы вам было удобно пользоваться парковочными радаром. Датчики могут быть установлены как сзади, так и спереди автомобиля и, при правильной установке, никогда не испортят его внешний вид.

Спасибо вам за ваш выбор. Пожалуйста, внимательно ознакомьтесь с этим руководством перед началом установки данной системы.

I.Y-2616, Y-2651A 8 датчиков Система парковочных радаров

а. Функции:



1. После нажатия на педаль тормоза, передние датчики начинают работать. Передние датчики перестают работать через 10 секунд после отжатия педали тормоза.

2. Когда машина движется назад начинают работать задние датчики.

3. Можно использовать 4,6 или 8 датчиков. Определяет расстояние до объекта спереди или сзади машины.

Ф. Установка Дисплея

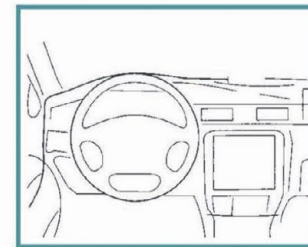

Установите дисплей в наиболее удобной для водителя позиции.

Г. Установка блока управления

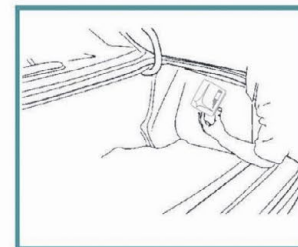

А. Блок управления зафиксируйте в районе багажника в сухом и защищенном от воздействия непогоды месте.

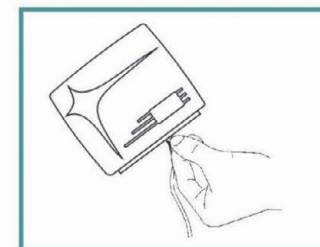

В. Подключите к блоку управления питание и остальные провода.

С. Для двух датчиков А, D выберите место сверления

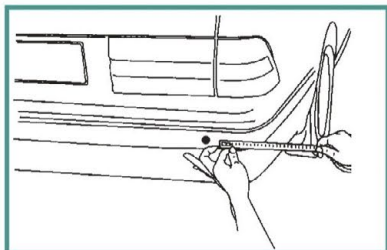

Выберите и аккуратно отметьте подходящее место для сверления отверстия для двух датчиков.

Е. Установка датчика

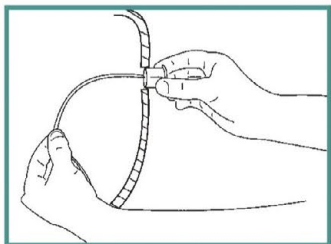

1. Не надавливая на сердцевину, вставьте датчик в отверстие (сторона "up" должна смотреть вверх). Зафиксируйте датчик.

Д. Сверление

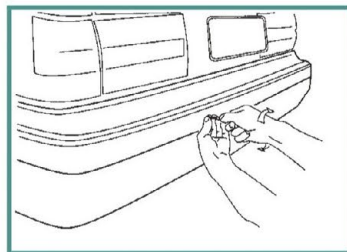

1. Зафиксируйте шилом место сверления для предотвращения случайных перемещений сверла.

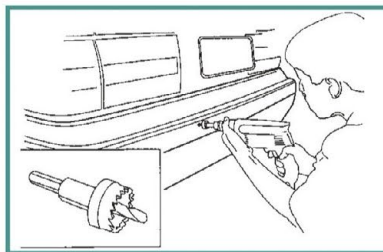

2. Сделайте отверстия в отмеченных местах сверлом с коронкой, входящей в комплект.

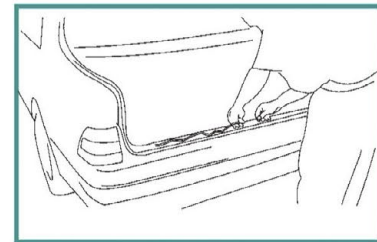

2. Аккуратно соберите кабели в пучки и уложите их под обшивкой с учётом особенностей конструкции автомобиля.

b. Technology Data:

1. Using voltage: 10-15V DC
2. Max power: < 6W
3. Alarming: > 50dBa
4. Front detection distance: $\leq 0.8\text{m}$
5. Rear detection distance: $\leq 2.5\text{m}$
6. Using temperature: $-40^{\circ}\text{C} \sim 80^{\circ}\text{C}$

С. Технические характеристики:

Напряжение питания: 10-15V / DC

Максимальная мощность: $P_{\text{max}} < 6\text{W}$

громкость: $\geq 50\text{dBa}$

определение расстояния впереди автомобиля: $\leq 0.8\text{m}$

определение расстояния позади автомобиля: $\leq 2.5\text{m}$

Зона звукового оповещения: $\leq 1.5\text{m}$

Диапазон рабочих температур: $-40^{\circ}\text{C} \sim +80^{\circ}\text{C}$

VII. Установка

A. Отметьте места для установки задних датчиков



Задние датчики

1. Отмеченные места для крепления датчиков E, F, G, H должны находиться на одной горизонтальной линии.

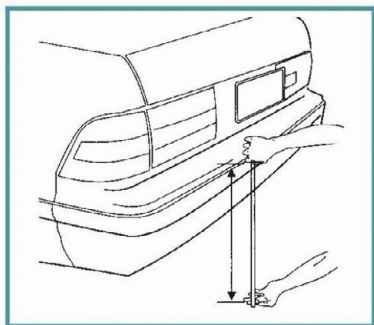

3. Высота между отмеченными точками и уровнем земли 0.50m~0.60m. Рекомендуемая высота 0.55 m.



Передние датчики

2. Отмеченные места для крепления датчиков A, B, C, D должны находиться на одной горизонтальной линии.

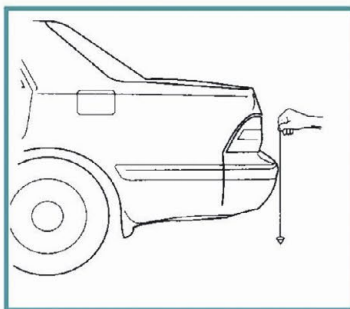

4. Место для размещения датчиков должно быть выбрано на гладкой вертикально ровной поверхности.

E. Схема установки для парковочных радаров с 6-8 датчиками

Внимание: перед установкой внимательно изучите это руководство!

Блок управления



- оранжевый — подключается к спикеру к аноду (+) фар
- фиолетовый — к аноду(+) правого поворотника
- коричневый — к аноду(+) левого поворотника
- желтый — к АСС
- красный — к аноду (+) фонаря заднего хода
- синий — к аноду(+) стоп сигнала
- черный — к заземлению
- к дисплею
- к заднему правому датчику H
- к заднему правому датчику G
- к заднему левому датчику F
- к заднему левому датчику E
- к переднему правому датчику D
- к переднему правому датчику C
- к переднему левому датчику B
- к переднему левому датчику A

Если датчики без функции подсветки, то фиолетовый, оранжевый и коричневый провода не подключаются

Если дисплей не имеет функции термометра, желтый провод не подключается

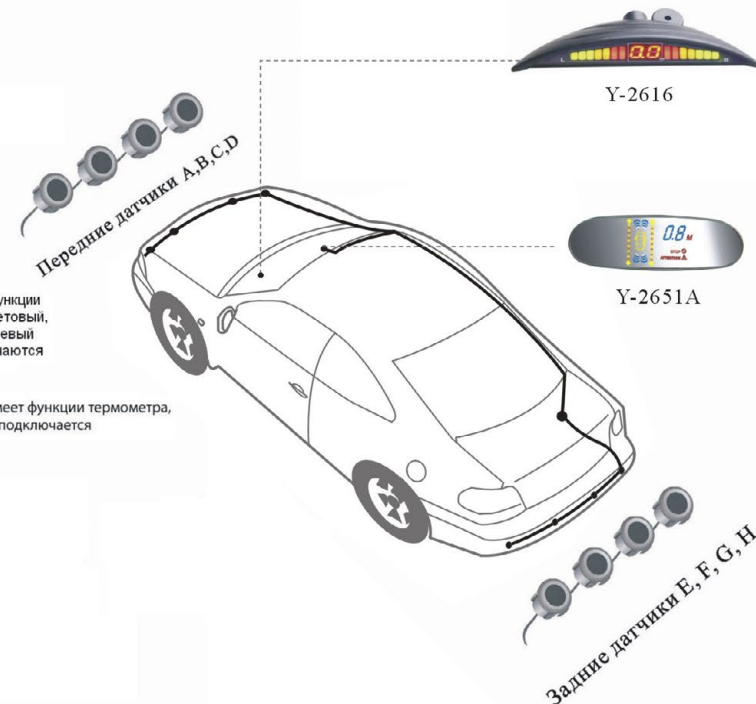

П.У-2612. Система парковочных радаров на 8 датчиков

1. Функции:

- А. Передние датчики начинают работать после нажатия на педаль тормоза.
Перестают работать через 10 сек. после отжатия педали тормоза.
- В. Задние датчики начинают работать когда машина движется назад.
- С. Можно использовать систему на 4.6 или 8 датчиков.
Определяет расстояние до объекта спереди и сзади машины.

3. Технические характеристики:

Напряжение питания: 10-15V / DC
 Максимальная мощность: $P_{max} < 5W$
 Диапазон рабочих температур: $-40^{\circ}C \sim +80^{\circ}C$
 Зона срабатывания: $\leq 2.5m$
 Зона звукового оповещения: $\leq 1.5m$
 громкость: $\geq 50 dBa$

2. Типы предупредительных сигналов:

секция	расстояние	отображение на дисплее	сегмент	биппер	примечание
1	$2.5m < S$	—, —	—	без звука	безопасное расстояние
2	$1.5m \leq S \leq 2.5m$	реальное расстояние	1	без звука	безопасное расстояние
3	$1.2m \leq S < 1.4m$	реальное расстояние	2	долгий интервал между сигналами	внимание
4	$1.0m \leq S < 1.2m$	реальное расстояние	3	долгий интервал между сигналами	внимание
5	$0.8m \leq S < 1.0m$	реальное расстояние	4	короткий интервал между сигналами	внимание
6	$0.6m \leq S < 0.8m$	реальное расстояние	5	короткий интервал между сигналами	внимание
7	$0.4m \leq S < 0.6m$	реальное расстояние	6	частый сигнал	стоп
8	$0.3m \leq S < 0.4m$	реальное расстояние	7	постоянный сигнал	стоп
9	$S < 0.3m$	0,0m	7	постоянный сигнал	стоп

VI. Внимание: необходимая информация для автовладельца

Случаи, когда парковочные радары могут не сработать

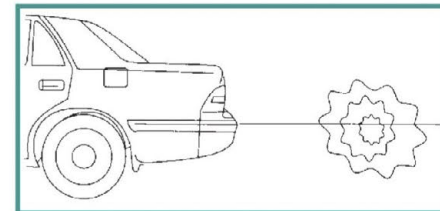
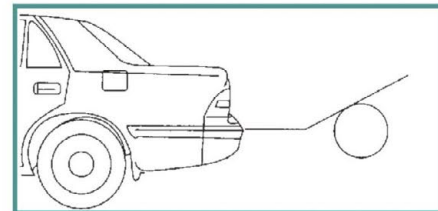
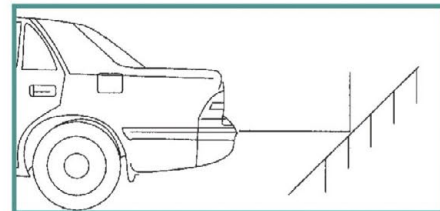

4. Схема установки контроллера на 4 датчика

Внимание! Перед установкой внимательно изучите инструкцию и строго строго придерживайтесь советов в ней. Иначе система может работать не точно или не работать вообще.

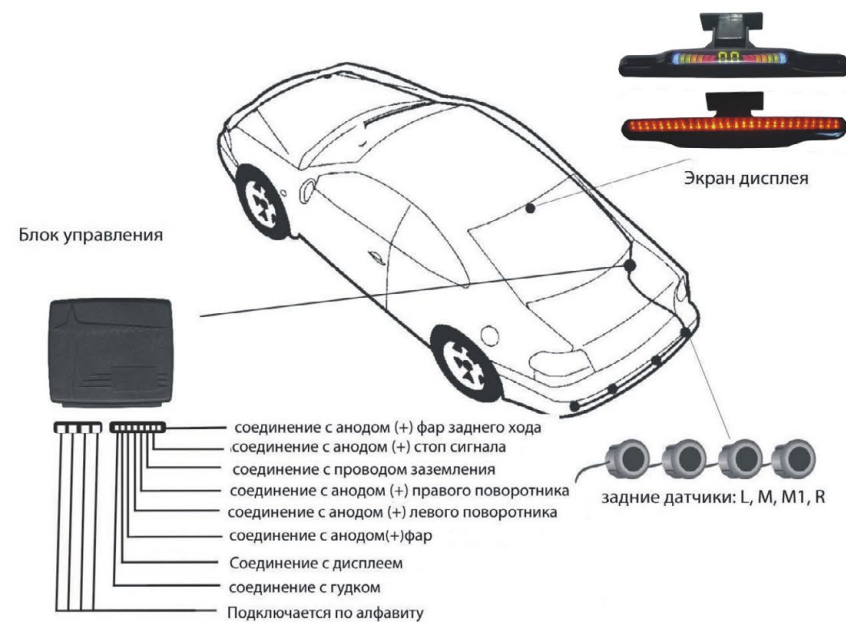

4. Схема установки для парковочных радаров с 6-8 датчиками

Внимание: перед установкой внимательно изучите это руководство!

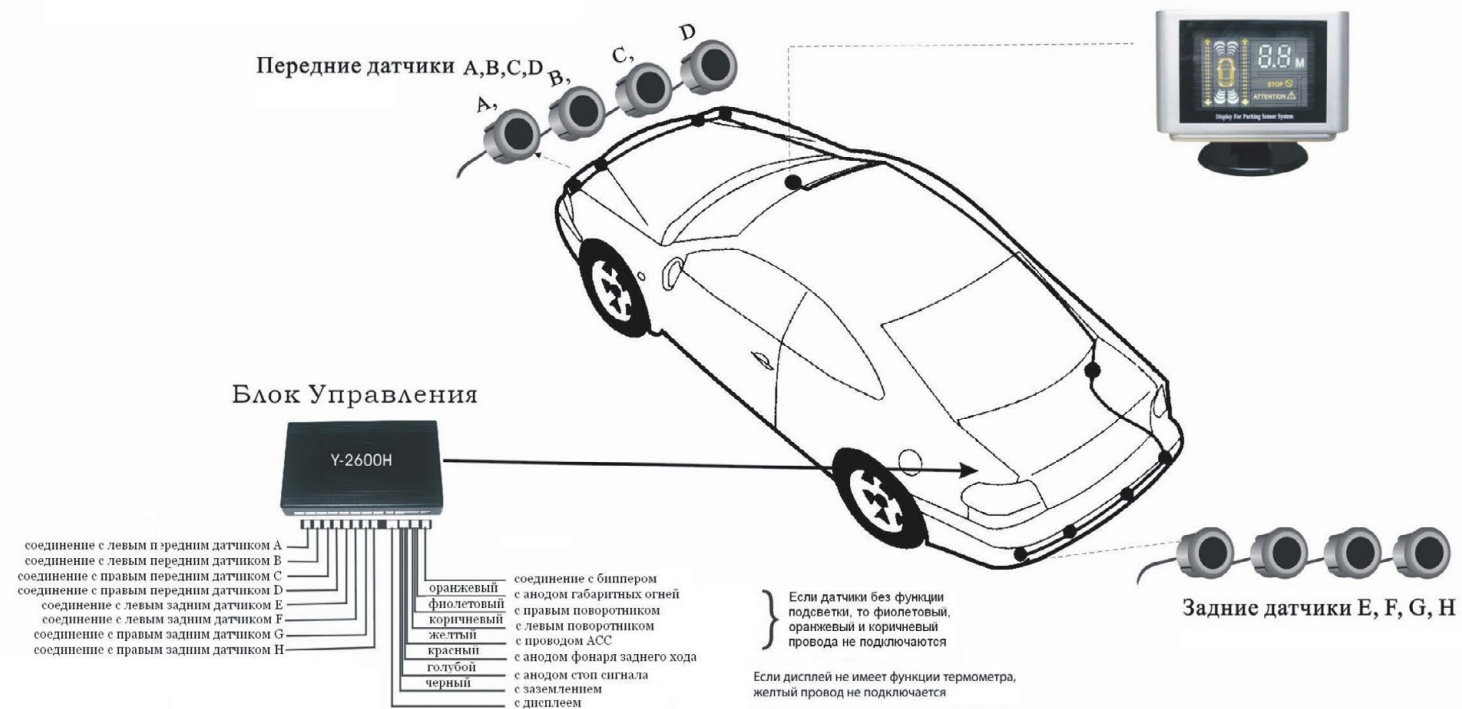

Ш. Y-2616, Y-2620A, Y-2623B, Y-2626, Y-2651B

Система парковочных радаров на 4 датчика

1. Технические характеристики:

Напряжение питания: 10-15V / DC

Максимальная мощность: $P_{max} < 5W$

Диапазон рабочих температур: $-40^{\circ}C \sim +80^{\circ}C$

Зона срабатывания: $\leq 2.5m$

Зона звукового оповещения: $\leq 1.5m$

громкость: $\geq 50 dBa$

2. Типы предупредительных сигналов:

секция	расстояние e	отображение на дисплее	сегмент	биппер	примечание
1	$2.5m < S$	—, —	—	без звука	безопасное расстояние
2	$1.5m \leq S \leq 2.5m$	реальное расстояние	1	без звука	безопасное расстояние
3	$1.2m \leq S < 1.4m$	реальное расстояние	2	долгий интервал между сигналами	внимание
4	$1.0m \leq S < 1.2m$	реальное расстояние	3	долгий интервал между сигналами	внимание
5	$0.8m \leq S < 1.0m$	реальное расстояние	4	короткий интервал между сигналами	внимание
6	$0.6m \leq S < 0.8m$	реальное расстояние	5	короткий интервал между сигналами	внимание
7	$0.4m \leq S < 0.6m$	реальное расстояние	6	частый сигнал	стоп
8	$0.3m \leq S < 0.4m$	реальное расстояние	7	постоянный сигнал	стоп
9	$S < 0.3m$	0,0m	7	постоянный сигнал	стоп

3. Установка дисплея

Устанавливайте дисплей в наиболее удобной для водителя позиции.



V. Y-2631 Парковочный радар с индикатором стоп-сигнала

1. Технические характеристики:

Напряжение питания: 10-15V / DC
 Максимальная мощность: $P_{max} < 5W$
 Диапазон рабочих температур: $-40^{\circ}C \sim +80^{\circ}C$
 Зона срабатывания: $\leq 2.5m$
 Зона звукового оповещения: $\leq 1.5m$
 громкость: $\geq 50 dBa$

2. Расшифровка дисплея

Alarm in Separate Segment	расстояние до препятствия	отражение расстояния до препятствия на дисплее	вид звукового сигнала
8	$1.6m \leq S$	None	нет звука
7	$1.4 \leq S < 1.6$	Segment 1	редкий сигнал
6	$1.2 \leq S < 1.4$	Segment 2	редкий сигнал
5	$1.0 \leq S < 1.2$	Segment 3	редкий сигнал
4	$0.8 \leq S < 1.0$	Segment 4	частый сигнал
3	$0.6 \leq S < 0.8$	Segment 6	частый сигнал
2	$0.4 \leq S < 0.6$	Segment 7	очень частый сигнал
1	$0.0 \leq S < 0.4$	Segment 8	постоянный сигнал

Правая и левая шкала дисплея показывает соответствующее расстояние до препятствия справа или слева.

Дополнительные функции

При торможении загораются все огни.

При движении назад все огни мигают

При повороте направо или налево все огни моргают разной цикличностью

3. Схема установки парковочных радаров с 2-4 датчиками

Внимание:

перед установкой внимательно изучите настоящую инструкцию!

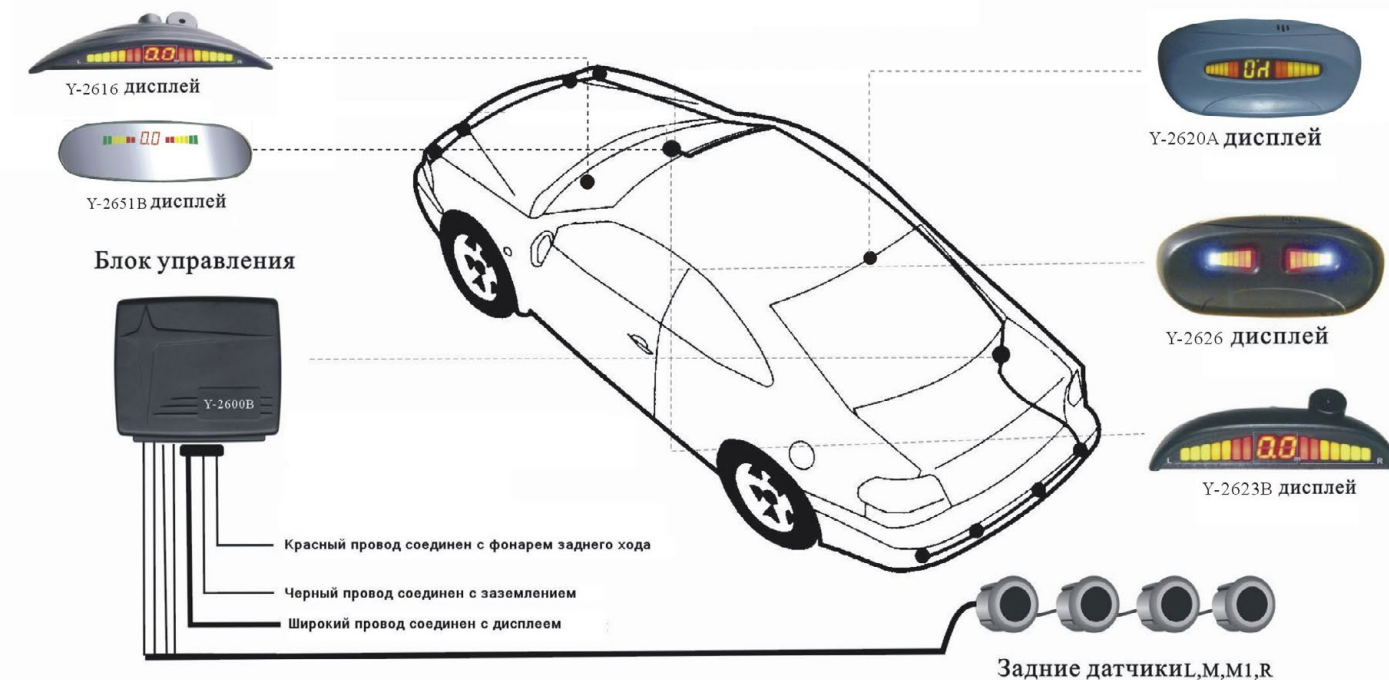

IV. Y-2615. Система парковочных радаров на 4 датчика

1. Технические характеристики:

Напряжение питания: 10-15V / DC

Максимальная мощность: $P_{max} < 5W$

Диапазон рабочих температур: $-40^{\circ}C \sim +80^{\circ}C$

Зона звукового оповещения: $\leq 1.5m$

Rear detection distance: $\leq 2.5m$

громкость: $\geq 50 dBa$

2. тип предупредительного сигнала

тип сигнала в сегментах	расстояние до препятствия	биппер	сегмент дисплея
8	$1.6m \leq s$	нет звука	нет
7	$1.4m \leq s < 1.6$	долгий интервал между сигналами	Сегмент 1
6	$1.2m \leq s < 1.4$	долгий интервал между сигналами	Сегмент 2
5	$1.0m \leq s < 1.2$	долгий интервал между сигналами	Сегмент 3
4	$0.8m \leq s < 1.0$	короткий интервал между сигналами	Сегмент 4
3	$0.6m \leq s < 0.8$	короткий интервал между сигналами	Сегмент 5
2	$0.4m \leq s < 0.6$	очень частый сигнал	Сегмент 6
1	$0.0m \leq s < 0.4$	постоянный сигнал	Сегмент 7

3. Схема установки для парковочных радаров с 6-8 датчиками

Внимание: перед установкой внимательно изучите это руководство!

