



LEICA X VARIO

Инструкция

한국의 페이지 97





Made in Germany

Leica Camera AG
Oskar-Barnack-Straße 11
35606 Solms
Deutschland
Telefon +49 (0) 6442-208-0
Telefax +49 (0) 6442-208-333
www.leica-camera.com

импортер:

PICTURE INTERNATIONAL
Dmitri Bogachev
Kulakova street 20
Moscow, Russia, 123592
Tel: +7 (495) 781-48-93 ext. 251
Mob: +7 (916) 294-80-06
bogachevd@leicacamera.ru

Дата сертификата соответствует дате изготовления.

ПРЕДИСЛОВИЕ

Уважаемый покупатель!

Мы желаем Вам получить много удовольствия и добиться хороших результатов при фотографировании Вашим новым фотоаппаратом Leica X Vario. Объектив Leica DC Vario-Elmar 1:3,5-6,4/18-46 mm ASPH., благодаря своим высоким оптическим характеристикам, гарантирует превосходное качество съемки.

Благодаря полностью автоматическому программному управлению, фотоаппарат Leica X Vario дает Вам возможность фотографировать, не отвлекаясь на технические детали. В то же время Вы всегда можете выполнить композицию кадра самостоятельно с помощью ручных регулировок.

Все это позволяет овладеть техникой съемки даже в экстремальных условиях съемки, а также улучшить качество изображения, используя многочисленные специальные функции.

Чтобы Вы могли правильно и в полной мере пользоваться всеми возможностями Вашего фотоаппарата Leica X Vario, Вам следует сначала прочитать данную инструкцию.

КОМПЛЕКТ ПОСТАВКИ

Перед тем как приступить к работе с вашим новым фотоаппаратом Leica X Vario, проверьте комплектность поставки.

- a. Аккумулятор Leica BP-DC8
- b. Защитный чехол для аккумулятора
- c. Зарядное устройство BC-DC8 для аккумуляторов со сменными штекерами
- d. Кабель USB
- e. Кожаный ремень для переноски
- f. Крышка объектива
- g. Крышка башмака фотовспышки/гнезда видеискателя
- h. Регистрационная брошюра к фотоаппарату с № TAN для загрузки Adobe® Photoshop® Lightroom® (после регистрации фотоаппарата на домашней странице компании Leica Camera AG)

Этот продукт является предметом лицензии AVC Patent Portfolio для персонального использования конечным потребителем, а также для других видов использования, за которые он не получает вознаграждения (i) за кодирование по стандарту AVC („AVC видео“) и/или (ii) декодирование видеофильмов AVC, кодированных по стандарту AVC конечным потребителем в рамках персонального использования и/или полученных конечным потребителем от поставщика, приобретшего, в свою очередь, лицензию на предоставление видеофильмов AVC. Для других видов использования как прямые, так и подразумеваемые лицензии не предоставляются. Дополнительные сведения по MPEG LA, L.L.C. содержатся по адресу [HTTP://WWW.MPEGLA.COM](http://WWW.MPEGLA.COM).

Для всех других видов использования, в особенности для предоставления видеофильмов AVC за плату, МОЖЕТ потребоваться заключение особого лицензионного соглашения с MPEG LA, L.L.C.. Дополнительные сведения по MPEG LA, L.L.C. содержатся по адресу [HTTP://WWW.MPEGLA.COM](http://WWW.MPEGLA.COM).

Маркировка CE, которая стоит на наших продуктах, свидетельствует о соблюдении основных требований действующих Директив ЕС.

ПРЕДУПРЕЖДАЮЩАЯ ИНФОРМАЦИЯ

- Современные электронные элементы чувствительны к электростатическому разряду. Так как люди, например, при ходьбе по синтетическому ковровому покрытию, легко могут способствовать образованию нескольких 10 000 вольт, то при прикосновении к фотоаппарату, в особенности, если оно лежит на токопроводящей поверхности, может произойти разряд. Если это касается только корпуса фотоаппарата, то такой разряд будет совершенно безопасным для электроники. Тем не менее, к выведенным наружу контактам, например, к контактам башмака фотовспышки, из соображений безопасности прикасаться не следует, несмотря на дополнительные встроенные схемы защиты.
- Для очистки контактов, пожалуйста, не используйте салфетку из микроволокна (синтетика) для оптики, а используйте хлопчатобумажную или льняную салфетку! Если вы заранее намеренно возьметесь за отопительную или водопроводную трубу (токопроводящий, соединенный с „землей“ материал), то ваш электростатический заряд, наверняка, будет уменьшен. Не допускайте загрязнения и окисления контактов, которое может возникнуть даже при сухом хранении вашего фотоаппарата с надетой крышкой объектива и крышкой башмака фотовспышки/гнезда видискателя.
- Во избежание неполадок, коротких замыканий или ударов током, используйте только рекомендуемое вспомогательное оборудование.
- Не пытайтесь снимать элементы корпуса (крышку) самостоятельно; квалифицированные ремонтные работы должны выполняться только в специализированных сервисных центрах.

ПРАВОВЫЕ ПОЛОЖЕНИЯ

- Соблюдайте закон об авторских правах. Съемка и последующее опубликование ранее записанных собственных информационных носителей, таких как пленки, CD-диски или иным путем опубликования или отправки материалов может послужить причиной нарушения закона об авторских правах.
- Данные правила распространяются и на входящее в комплект поставки программное обеспечение.
- Логотипы SD, HDMI и USB являются зарегистрированными фирменными марками.

Другие имена, названия фирм и продуктов, которые упоминаются в данной инструкции, являются фирменными марками или зарегистрированными фирменными марками соответствующих фирм.



УТИЛИЗАЦИЯ ЭЛЕКТРИЧЕСКИХ И ЭЛЕКТРОННЫХ УСТРОЙСТВ

(Распространяется на страны Европейского Союза, а также на другие европейские государства, в которых используется раздельная система сбора отходов).

В конструкции данного устройства содержатся электрические и/или электронные детали и поэтому оно не может быть утилизировано вместе с обычными бытовыми отходами! Вместо этого в целях вторичного использования данного устройства его необходимо отнести в один из специализированных пунктов приема, которые организуются органами местного самоуправления. Данная процедура является бесплатной. Если устройство имеет сменные батарейки питания или аккумуляторы, то их необходимо извлечь и, если в этом есть необходимость, утилизировать согласно инструкциям. Более подробную информацию вы можете получить в Вашем коммунальном управлении, предприятии по сбору и утилизации отходов или в магазине, в котором вы приобрели данное устройство.

СОДЕРЖАНИЕ

Предисловие.....	4
Комплект поставки.....	4
Предупреждающая информация.....	5
Правовые положения.....	5
Утилизация электрических и электронных устройств.....	5
Наименование деталей.....	8
Краткая инструкция.....	10
Подробная инструкция	
Подготовка к работе	
Крепление ремня для переноски.....	12
Зарядка аккумулятора.....	12
Замена аккумулятора/карты памяти.....	16
Основные настройки/элементы управления	
Главный выключатель.....	20
Частота серийной съемки.....	20
Спусковая кнопка.....	21
Управление с помощью меню.....	22
Основные настройки фотоаппарата	
Язык меню.....	26
Дата/время.....	26
Автоматическое выключение фотоаппарата.....	26
Сигналы нажатия кнопок и звуки затвора.....	26
Настройки дисплея/видеоискателя.....	27

Основные настройки параметров съемки	
Формат файла/степень сжатия.....	30
Разрешение JPEG.....	30
Компенсация баланса белого.....	31
Чувствительность ISO.....	33
Свойства изображения.....	34
Режим съемки	
Настройка размера кадра.....	36
Регулировка фокусного расстояния.....	36
Автоматическая регулировка фокусного расстояния/ автоматическая фокусировка.....	36
Вспомогательная подсветка автофокуса.....	37
Методы измерения автоматической фокусировки.....	38
Ручная регулировка фокусного расстояния.....	40
Вспомогательная функция для ручной регулировки фокусного расстояния.....	41
Определение и регулировка экспозиции	
Методы определения экспозиции.....	42
Гистограмма.....	43
Регулировка экспозиции.....	44
Программная автоматика.....	44
Изменение заданных комбинаций выдержки/ диафрагмы.....	45
Автоматическое определение выдержки.....	45
Автоматическая установка диафрагмы.....	46
Ручная регулировка.....	46
Сохранение измеренных значений.....	47
Корректировка экспозиции.....	48
Автоматическая последовательность экспозиции.....	49

Фотографирование со вспышкой	
С использованием встроенной фотовспышки	50
Режимы фотографирования со вспышкой	51
Дальность действия вспышки.....	52
Время синхронизации	53
Корректировка экспозиции вспышки	53
С использованием внешних фотовспышек	54
Другие функции	
Видеосъемка	55
Запись звука.....	56
Автоспуск	57
Форматирование карты памяти	58
Выбор рабочего цветового пространства	59
Создание нового номера каталога	59
Профили пользователя	60
Стабилизация изображения.....	60
Режим воспроизведения	
Режимы воспроизведения	62
Обычное воспроизведение.....	62
Воспроизведение видеозаписи	63
Выбор снимков	64
Увеличение снимков/ одновременное воспроизведение 16 снимков.....	64
Выбор фрагмента	65
Удаление снимков	66
Защита снимков/отмена защиты от удаления	67
Воспроизведение снимков в вертикальном формате	68
Воспроизведение с помощью HDMI устройств.....	68
Прочее	
Перенос данных на компьютер	70
Беспроводная передача данных	71
Работа с исходными данными (DNG).....	72
Установка Adobe® Photoshop® Lightroom®	72
Установка обновления для встроенного ПО.....	73
Вспомогательное оборудование.....	74
Запасные детали	75
Рекомендации по безопасности и уходу	76
Указатель	82
Приложение	
Индикация.....	84
Пункты меню	92
Технические характеристики	94
Адреса сервисных центров Leica	96

НАИМЕНОВАНИЕ ДЕТАЛЕЙ

Рисунки на передней и задней стороне обложки

Вид спереди

1. Петли для крепления ремня для переноски
2. Светодиод автоспуска/вспомогательная подсветка автофокуса
3. Объектив

Вид сверху

4. Фотовспышка
5. Кольцо регулировки фокусного расстояния
6. Колесико регулировки фокусного расстояния
7. Главный выключатель
8. Спусковая кнопка
9. Спусковая кнопка для записи видеоролика
10. Кольцо диафрагмы
11. Колесико выдержки
12. Башмак фотовспышки (крышка снята)
13. Динамик
14. Микрофон

Вид сзади

15. Кнопка **MENU/SET**
 - для вызова меню
 - для сохранения настроек меню, а также для выхода из подменю и меню
16. Кнопка **ISO** для вызова меню чувствительности

17. Кнопка **WB** для вызова меню компенсации баланса белого
18. Кнопка **DELETE/FOCUS**
 - для вызова меню удаления
 - для вызова меню метода измерения расстояний
 - для активации рамок диапазона измерений автофокуса
19. Кнопка **PLAY**
 - для активации (длительного) режима воспроизведения
 - для возврата к полному воспроизведению снимка в формате 1:1
20. Отпирающая задвижка вспышки
21. Гнездо для внешнего электронного видискателя¹
(крышка снята)
22. Светодиод состояния
 - a. Мигает:
 - регулировка фокусного расстояния не возможна/
выполняется запись/чтение графических данных
 - b. Светится непрерывно:
 - настройка фокусного расстояния и экспозиции выполнена
и сохранена
23. Колесико регулировки
 - для ручной регулировки фокусного расстояния
 - для листания списков меню и подменю
 - для настройки значения корректировки экспозиции, последовательности экспозиции, последовательности экспозиции вспышки
 - для увеличения/уменьшения просматриваемых снимков
 - для настройки длительной выдержки
24. Откидная крышка для гнезда USB и HDMI

¹ Можно использовать только Leica EVF2 (см. также стр. 75)

25. Крестообразная кнопка-джойстик
- для листания списков меню и подменю
 - для листания в накопителе снимков
 - для перемещения рамок диапазона измерений автофокуса
 - для вызова меню корректировки экспозиции, последовательности экспозиции и корректировки экспозиции вспышки (EV+/-)
 - для вызова/настройки меню режима фотографирования со вспышкой / вызова подменю (⚡)
 - для вызова/настройки меню автоспуска / выхода из подменю и меню без сохранения настроек меню (⏻)
26. Кнопка **INFO**
- для выбора индикации дисплея в режиме съемки и воспроизведения
 - для возврата в исходное положение смещенной вручную к центру измерительной рамки автоматической фокусировки
27. Дисплей

Вид справа (откидная крышка открыта)

28. Гнездо USB
29. Гнездо HDMI

Вид снизу

30. Откидная крышка отделения для аккумулятора/гнезда для карты памяти с
- а. блокировочным рычажком
31. Штативное гнездо A ¼, DIN 4503 (¼")
32. Отверстие для направляющего штифта ручки для переноски (откидная крышка открыта)
33. Гнездо для карты памяти
34. Отделение для аккумулятора
35. Фиксатор аккумулятора

КРАТКАЯ ИНСТРУКЦИЯ

Вам потребуются:

- фотоаппарат
- аккумулятор
- зарядное устройство с подходящим сетевым штекером
- карта памяти (не входит в комплект поставки)

Указание:

Рекомендуемые здесь настройки гарантируют простое, быстрое и надежное фотографирование при вашем первом знакомстве с фотоаппаратом Leica X Vario. Подробная информация о различных режимах работы/функциях приводится в соответствующих разделах на указанных страницах.

Подготовка к работе:

1. Подсоединить к зарядному устройству подходящий сетевой штекер (см. стр. 15)
2. Вставить аккумулятор в зарядное устройство для зарядки (см. стр. 15)
3. Подсоединить зарядное устройство к штепсельной розетке
4. Установить главный выключатель (7) в положение OFF (см. стр. 20)
5. Вставить заряженный аккумулятор в фотоаппарат (см. стр. 16)
6. Вставить карту памяти (см. стр. 18)
7. Снять крышку объектива
8. Установить главный выключатель (7) в положение S (см. стр. 20)
9. Настроить нужный язык меню (см. стр. 22/26)
10. Настроить дату и время (см. стр. 22/26)

Фотографирование

1. Установить колесики регулировки выдержки (11) и диафрагмы (10) в положение А
2. Выбрать для метода определения экспозиции  (см. стр. 22/42)
3. Установить кольцо регулировки фокусного расстояния (5) в положение AF
4. Выбрать для метода определения экспозиции **11 пунктов** (см. стр. 39)
5. Выбрать нужный размер кадра, поворачивая кольцо регулировки фокусного расстояния (6)
6. Нажать на спусковую кнопку (8) до первой точки нажатия, чтобы активировать и сохранить регулировку фокусного расстояния и определение экспозиции (см. стр. 21)
7. Нажать на спусковую кнопку до конца, чтобы сделать снимок

Просмотр снимков:

Нажать на кнопку (19) **PLAY**

Чтобы просмотреть другие снимки:

Нажать на крестообразную кнопку-джойстик (26) вправо или влево

Увеличение снимков:

Поворачивать колесико регулировки (23) по часовой стрелке (см. стр. 64)

Удаление снимков:

Нажать на кнопку (18) **DELETE/FOCUS** и в вызванном при этом меню выбрать нужную функцию (см. стр. 66)

ПОДРОБНАЯ ИНСТРУКЦИЯ

ПОДГОТОВКА К РАБОТЕ

КРЕПЛЕНИЕ РЕМНЯ ДЛЯ ПЕРЕНОСКИ

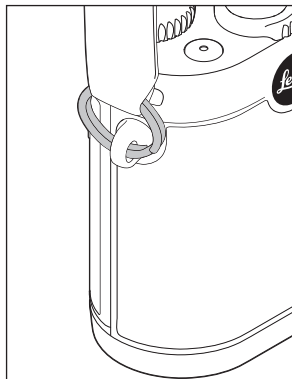
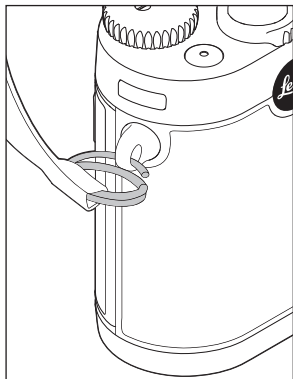

ЗАРЯДКА АККУМУЛЯТОРА

Фотоаппарат Leica X Varío оборудован литий-ионным аккумулятором необходимого напряжения.

Внимание:

- В фотоаппарате разрешается использовать только те типы аккумуляторов, которые указаны и описаны в данной инструкции или в спецификациях фирмы Leica Camera AG.
- Эти аккумуляторы должны заряжаться только с помощью предусмотренных для этой цели устройств, а процесс зарядки должен выполняться так, как это описывается ниже.
- Использование аккумуляторов не по назначению, а также работа с неподходящими типами аккумуляторов может, при известных условиях, привести к взрыву аккумулятора.
- Запрещается подвергать аккумуляторы длительному воздействию солнечного света, тепла, влажности воздуха или конденсата. Во избежание опасности пожара или взрыва аккумуляторы запрещается также помещать в микроволновую печь или в резервуар высокого давления.
- Ни в коем случае не бросайте аккумуляторы в огонь, так как они могут взорваться!
- Запрещается заряжать или использовать в фотоаппарате влажные или сырые аккумуляторы!
- Поддерживайте контакты аккумулятора в чистоте и свободными для доступа. Литий-ионные аккумуляторы, хотя и имеют защиту от коротких замыканий, все же не прикладывайте их контакты к металлическим предметам, например канцелярским скрепкам или драгоценностям. Короткозамкнутый аккумулятор может сильно нагреться и послужить причиной сильного возгорания.

- Если аккумулятор упал, сразу проверьте его корпус и контакты на присутствие возможных повреждений. Использование поврежденного аккумулятора может, в свою очередь, повредить фотоаппарат.
- Если аккумулятор издает шум, изменил цвет, деформирован, очень горячий или из него вытекает жидкость, то его нужно немедленно достать из фотоаппарата или зарядного устройства и заменить. Если аккумулятор используется постоянно, то он может перегреться, что влечет за собой опасность пожара и/или взрыва.
- В случае если из аккумулятора вытекает жидкость или ощущается запах гари, нужно держать аккумуляторы подальше от источников тепла. Вытекающая жидкость может воспламениться.
- К фотоаппарату разрешается подключать только зарядное устройство, которое указано и описано в данной инструкции или зарядные устройства, указанные и описанные в спецификациях фирмы Leica Camera AG. Использование других, не получивших разрешения фирмы Leica Camera AG, зарядных устройств может стать причиной повреждения аккумулятора, а в крайних случаях может привести к серьезным или опасным для жизни травмам.
- Входящее в комплект поставки зарядное устройство должно использоваться только для зарядки этого типа аккумулятора. Не пытайтесь использовать его в других целях.
- Позаботьтесь о том, чтобы розетка сети электропитания была легко доступна.
- Во время процесса зарядки вырабатывается тепло. Поэтому запрещается выполнять зарядку в маленьких, закрытых, то есть не вентилируемых ящиках.
- Аккумулятор и зарядное устройство открывать запрещено. Ремонтные работы должны выполняться только в специализированных мастерских.
- Позаботьтесь о том, чтобы дети не имели доступа к аккумуляторам. При проглатывании аккумуляторов существует опасность удушья.

Первая помощь:

- При попадании жидкости аккумулятора в глаза существует опасность потери зрения! Сразу же тщательно промойте глаза чистой водой. Не трите глаза. Немедленно обратитесь к врачу.
- Если вытекшая жидкость попала на кожу или одежду, то существует опасность телесных повреждений. Промойте поврежденные места чистой водой. В этом случае обращаться к врачу не обязательно.

Указания:

- Аккумулятор можно заряжать только когда он извлечен из фотоаппарата.
- Перед вводом фотоаппарата в эксплуатацию нужно зарядить аккумуляторы.
- Чтобы аккумулятор можно было зарядить, его температура должна быть в диапазоне от 0°C до 35°C (в противном случае зарядное устройство не включится или не выключится).
- Литий-ионные аккумуляторы можно заряжать в любое время и независимо от их актуального уровня заряда. Если перед началом зарядки аккумулятор уже частично заряжен, то его полная зарядка займет соответственно меньше времени.
- Литий-ионные аккумуляторы должны храниться только в частично заряженном состоянии, то есть они должны быть ни полностью разряжены, ни полностью заряжены. При очень долгом сроке хранения аккумуляторы необходимо заряжать в течение 15 минут примерно два раза в год, чтобы избежать эффекта глубокого разряда.
- Во время процесса зарядки аккумуляторы нагреваются. Это нормальное явление, которое не является неполадкой.
- Новый аккумулятор достигает своей полной емкости после того, как он 2-3 раза будет полностью заряжен и разряжен вследствие эксплуатации в фотоаппарате. Данный процесс разрядки необходимо повторить после отработки прим. 25 циклов.
- Пригодные для многократного заряда литий-ионные аккумуляторы производят ток вследствие внутренних химических реакций. На протекание этих реакций влияет температура окружающей среды и влажность воздуха. Чтобы максимально продлить срок службы аккумулятора, не подвергайте его на долгое время экстремальным (высоким или низким) температурам (например, в оставленном на стоянку автомобиле летом или зимой).
- Срок службы любого аккумулятора ограничен, даже при оптимальных условиях эксплуатации! Это становится заметным после нескольких сотен циклов зарядки, так как время работы становится все меньше.
- Сдавайте испорченные аккумуляторы в соответствии с надлежащими инструкциями (см. стр. 5) в специализированный пункт приема для их правильной утилизации.
- Сменный аккумулятор питает другой, встроенный в фотоаппарат буферный аккумулятор. Этот буферный аккумулятор предназначен для того, чтобы хранить введенные данные о дате и времени в течение 2 дней. Если емкость этого буферного аккумулятора израсходована, то его необходимо снова зарядить, вставив для этого заряженный основной аккумулятор. Буферный аккумулятор (при вставленном сменном аккумуляторе) набирает свою полную емкость через 60 часов. Фотоаппарат при этом включать не нужно. Дату и время нужно будет вводить в этом случае заново.
- Если вы не собираетесь пользоваться фотоаппаратом долгое время, выньте аккумулятор. Для этого выключите сначала фотоаппарат с помощью главного выключателя. В противном случае по истечении нескольких недель аккумулятор может достичь уровня глубокого разряда, то есть резко упадет напряжение, так как фотоаппарат, даже если он выключен, потребляет незначительный ток покоя (для сохранения ваших настроек).

ПОДГОТОВКА ЗАРЯДНОГО УСТРОЙСТВА

Зарядное устройство должно быть оснащено штепсельной вилкой подходящей для местных штепсельных розеток.

Штепсельная вилка

подсоединение

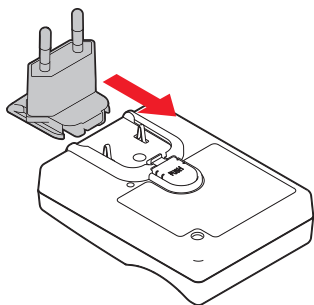

снятие

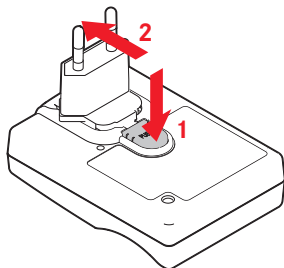

Указание:

Зарядное устройство автоматически настраивается на имеющееся напряжение сети.

УСТАНОВКА АККУМУЛЯТОРА В ЗАРЯДНОЕ УСТРОЙСТВО

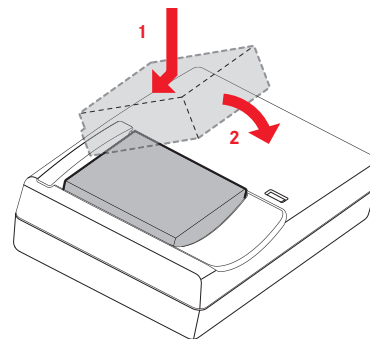

ИНДИКАЦИЯ СОСТОЯНИЯ ЗАРЯДКИ

Если процесс зарядки происходит правильно, то светодиод состояния будет светиться красным. Когда он загорится зеленым, это будет означать, что аккумулятор полностью заряжен.

ЗАМЕНА АККУМУЛЯТОРА/КАРТЫ ПАМЯТИ

Выключить фотоаппарат, то есть установить главный выключатель (7) в положение OFF

Открыть откидную крышку гнезда аккумулятора/карты памяти

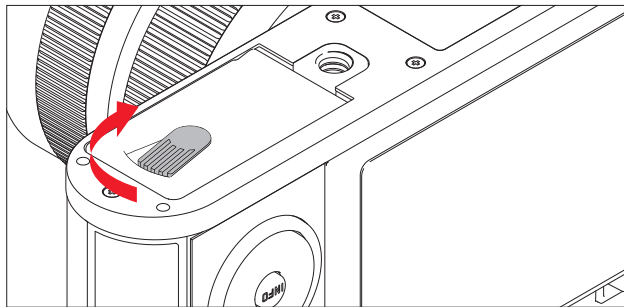

Установка аккумулятора

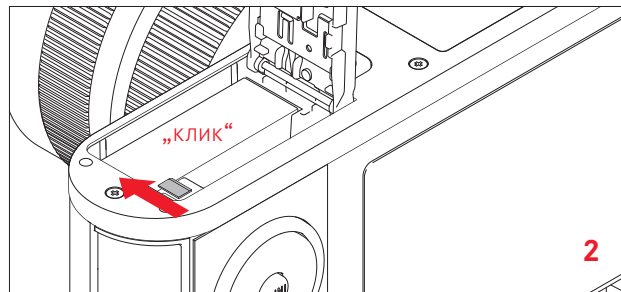
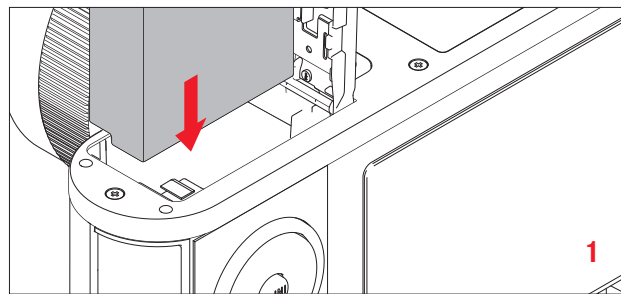

Извлечение аккумулятора

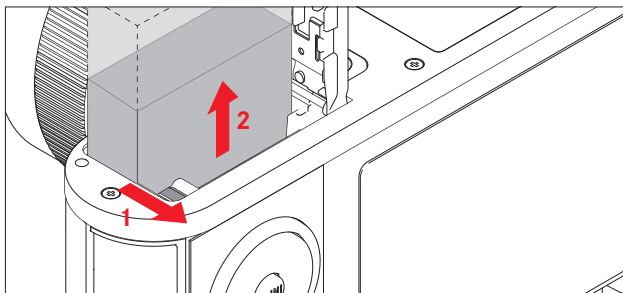

Указание:

Извлечение аккумулятора из включенного фотоаппарата может привести к удалению выполненных вами настроек меню и повреждению карты памяти.

Индикаторы степени заряженности аккумуляторной батареи

Уровень заряда аккумулятора отображается на дисплее (см. стр. 84).

Указания:

- Если вы не собираетесь пользоваться фотоаппаратом долгое время, выньте аккумулятор.
- Не позднее чем через 2 дня после того как емкость оставленного в фотоаппарате аккумулятора будет израсходована, необходимо заново выполнить настройку даты и времени.

Установка карты памяти

В фотоаппарате Leica X Vario могут использоваться карты памяти SD, SDHC или SDXC. Такие карты имеют переключатель для защиты от записи, с помощью которого вы можете заблокировать карту от случайной записи или удаления данных. Переключатель имеет вид ползунка, который размещен на не срезанной стороне карты; если его переключить в нижнее положение LOCK, то вся информация будет защищена.

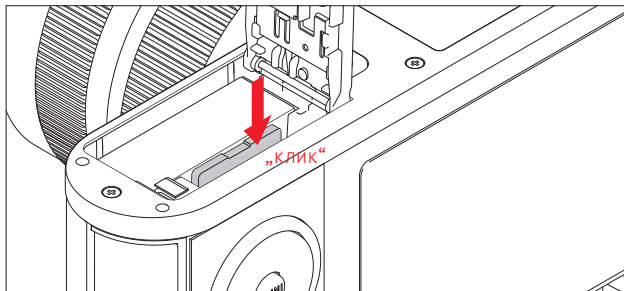
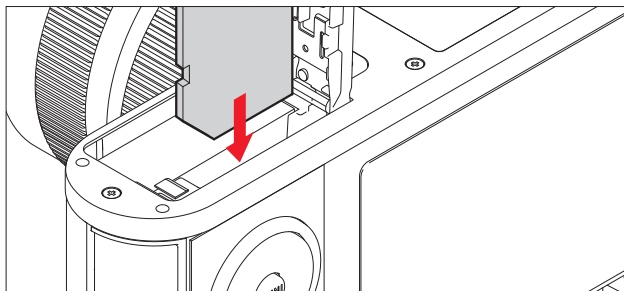

Извлечение карты памяти

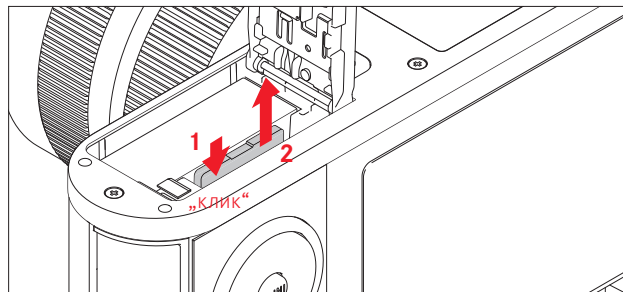

Указания:

- Не прикасайтесь к контактам карты памяти.
- Если карта памяти не вставляется, проверьте сначала, правильной ли стороной вы ее вставляете.
- Выбор карт SD/SDHC/SDXC слишком велик для того, чтобы фирма Leica Camera AG смогла полностью проверить все имеющиеся типы на совместимость и качество. Во всяком случае не следует считать, что фотоаппарат или карта будут повреждены, хотя, в особенности, так называемые „безымянные“ карты частично и не соответствуют стандартам для карт SD/SDHC/SDXC, фирма Leica Camera AG все же не может в данном случае гарантировать исправную работу.
- Для осуществления видеосъемки требуется высокая скорость записи.
- Не открывайте отделение и не вынимайте ни карту памяти, ни аккумулятор пока горит светодиод состояния (22), указывающий на то, что выполняется обращение к памяти фотоаппарата. В противном случае данные на карте памяти могут быть уничтожены, а на фотоаппарате могут возникнуть неполадки.
- Так как под влиянием электромагнитных полей, электростатического заряда, а также из-за возможных дефектов фотоаппарата или карты данные на карте памяти могут быть повреждены или утеряны, поэтому рекомендуется сделать копию данных на компьютере и хранить их там.
- По этой причине мы советуем вам хранить карту памяти в специальном антистатическом футляре.

Закрывать откидную крышку гнезда аккумулятора/карты памяти

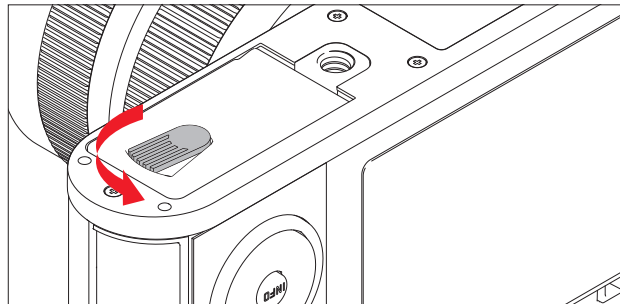

ОСНОВНЫЕ НАСТРОЙКИ/ ЭЛЕМЕНТЫ УПРАВЛЕНИЯ

ГЛАВНЫЙ ВЫКЛЮЧАТЕЛЬ

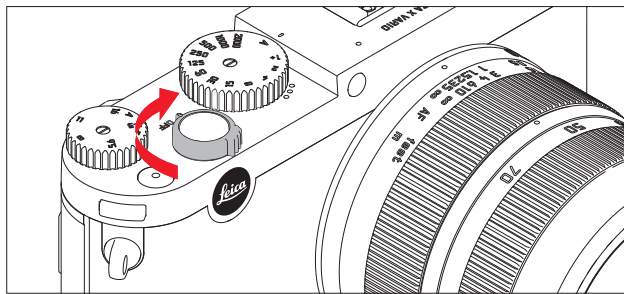

Фотоаппарат Leica X Vario включается и выключается с помощью главного выключателя (7):

- OFF = выключен
- S = Single (одиночный снимок)
- C = Continuous (серийная съемка)

Частота серийной съемки

Доступна частота 3 Б/с (**Медленный**) или 5 Б/с (**Быстрый**):
Выбрать в меню **Непрерывный**, а в подменю нужную настройку

- При включенном фотоаппарате появится изображение на дисплее.

Указания:

- Серийная съемка не возможна при использовании фотовспышки. Если функция фотографирования со вспышкой все же активирована, то будет сделан только один снимок.
- Если главный выключатель установлен в положении **C** и при этом используется автоспуск, то будет сделан только один снимок.
- Максимальная частота съемки 5 Б/с достигается только при использовании выдержки $1/60$ с и меньше ($1/4$ с при 3 Б/с).
- После выполнения серии из максимум 7 снимков частота съемки немного замедляется. Это объясняется тем, что для передачи данных с промежуточного запоминающего устройства на карту требуется определенное время.
- Независимо от того, какое количество снимков насчитывает серия, при воспроизведении всегда будет отображаться сначала последний снимок. Другие снимки серии можно просмотреть, нажимая на крестообразную кнопку-джойстик (26) вправо или влево.

СПУСКОВАЯ КНОПКА

Спусковая кнопка (8) работает с двумя уровнями нажатия. Легкое нажатие на спусковую кнопку активирует как автоматическую регулировку фокусного расстояния (если настроена), так и определение и регулировку экспозиции, а также сохраняет соответствующие настройки/значения. Если фотоаппарат перед этим находился в режиме ожидания, то в результате этих действий он будет снова активирован и снова появится изображение на дисплее.

Прежде чем нажать на спусковую кнопку до конца, убедитесь, что регулировка фокусного расстояния/автоматическая фокусировка (если включена) и определение экспозиции выполнены (подробная информация о настройке экспозиции, **AF** и соответствующей индикации на дисплее указана на стр. 42, 36 и 84).

Если нажать спусковую кнопку полностью до упора, то будет сделан снимок.

Указания:

- Благодаря системе меню можно выбирать и настраивать сигналы квитирования (ответа) кнопок и звуки затвора, а также изменять их уровень громкости.
- Чтобы избежать смазывания изображения спусковую кнопку необходимо нажимать плавно, а не резко.

УПРАВЛЕНИЕ С ПОМОЩЬЮ МЕНЮ

Навигация по меню осуществляется с помощью кнопки **MENU/SET** (15) и крестообразной кнопки-джойстика (25). Вместо крестообразной кнопки-джойстика можно использовать также колесико регулировки (23).

ВЫЗОВ МЕНЮ:

Нажать на кнопку **MENU/SET**

- Появится список меню. Активный пункт меню будет выделен красным цветом, а его название будет написано белым шрифтом. Справа отображается соответствующая настройка. В заполненном белым цветом поле на линии прокрутки с левой стороны будет отображаться, на какой из пяти страниц списка меню вы находитесь.



ЛИСТАНИЕ СПИСКА МЕНЮ:

Нажимать на крестообразную кнопку-джойстик вверх/вниз или поворачивать колесико регулировки

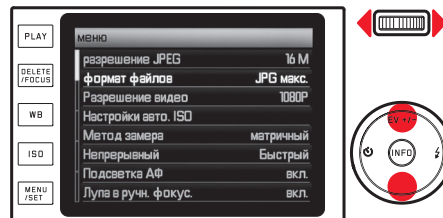

ВЫЗОВ ПОДМЕНЮ ПУНКТА МЕНЮ:

Нажимать на крестообразную кнопку-джойстик вправо

- Появится список подменю. Активный подпункт будет выделен красным цветом, а его название будет написано белым шрифтом.

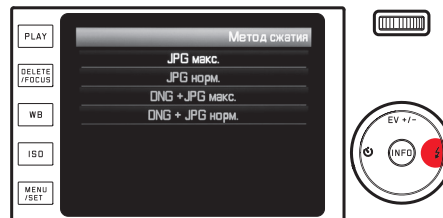

Выбор настройки/значения в подменю:

Нажимать на крестообразную кнопку-джойстик вверх/вниз или поворачивать колесико регулировки

- Активный в данный момент подпункт будет изменен.

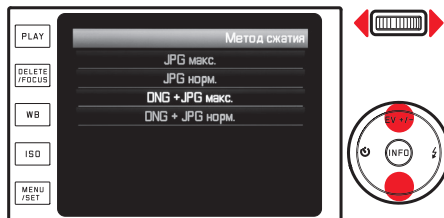

Подтверждение настройки:

Нажать на кнопку MENU/SET

- Список меню появится снова, подтвержденная (новая) настройка будет отображаться справа в активной строке пункта меню.



Выход из подменю без подтверждения настройки:

Нажать на крестообразную кнопку-джойстик влево или на спусковую кнопку (8)

Используя крестообразную кнопку-джойстик:

- Список меню появится снова, сохраненная (прежняя) настройка будет отображаться справа в активной строке пункта меню.



Используя спусковую кнопку:

- Появится изображение на дисплее для режима съемки.

Выход из меню:

*Повторно нажать на кнопку **MENU/SET***

- Появится изображение на дисплее для режима съемки.

или

Нажать на спусковую кнопку (8)

- Появится изображение на дисплее для режима съемки.

или

*Нажать на кнопку (19) **PLAY***

- Появится изображение на дисплее для режима воспроизведения.

Указания:

- В зависимости от других настроек некоторые функции могут быть не доступны. В этом случае пункт меню будет отображаться в темно-сером цвете и выбрать его нельзя.
- Обычно меню открывается с того пункта, для которого были выполнены настройки в последнюю очередь.
- Для некоторых пунктов меню имеются настройки в подменю второго уровня. Настройки для этих подменю вызываются и выполняются также, как было описано выше.

- Управление другими функциями осуществляется тем же путем, то есть они вызываются посредством нажатия на соответствующие кнопки или на соответствующую сторону крестообразной кнопки-джойстика:
 - ISO (16) для чувствительности
 - WB (17) для компенсации баланса белого
 - DELETE/FOCUS (18) для удаления графических данных/для выбора метода измерения фокусного расстояния (только в режиме воспроизведения и съемки)
 - EV+/- (крестообразная кнопка-джойстик вверх/26) для настройки корректировки экспозиции, последовательности экспозиции и корректировки экспозиции вспышки
 - ↘ (крестообразная кнопка-джойстик вправо/26) для выбора режимов фотографирования со вспышкой
 - ↶ (крестообразная кнопка-джойстик влево/26) для включения автоспуска и для выбора времени предварительного хода

В отличие от функций меню настройки для этих функций вы можете подтвердить с помощью спусковой кнопки (нажатием до первой точки нажатия).

Подробная информация, посвященная этой теме, приведена в соответствующих разделах.

ОСНОВНЫЕ НАСТРОЙКИ ФОТОАППАРАТА

ЯЗЫК МЕНЮ

Выбрать в меню **Language**, а в подменю нужную настройку

ДАТА/ВРЕМЯ

1. Выбрать в меню **Дата / Время**
2. Выбрать в первом подменю **Дата** или **Время**
3. В соответствующих подменю второго уровня выбрать **Настроить** или **Порядок** (для **Дата**), соответственно **Настроить** или **Формат** (для **Время**)
4. Выполнить нужные настройки в соответствующих подменю третьего уровня

В подменю **Настроить**:

Нажимая на крестообразную кнопку-джойстик (25) вверх/вниз, или с помощью колесика регулировки (23) изменить число и месяца. Путем нажатия на крестообразную кнопку-джойстик влево/вправо осуществляется перемещение между группами

Указание:

Даже если аккумулятор не вставлен или он полностью разряжен, настройки даты и времени будут сохранены примерно на 2 дня благодаря встроенному буферному аккумулятору. По истечении этого времени эти настройки нужно будет выполнить заново.

АВТОМАТИЧЕСКОЕ ВЫКЛЮЧЕНИЕ ФОТОАППАРАТА

Выбрать в меню **Автовыключение**, а в подменю нужную настройку. Если эта функция активирована, то по истечении выбранного времени она переключит фотоаппарат в энергосберегающий режим ожидания.

Указание:

Даже если фотоаппарат находится в режиме ожидания, то его в любое время можно активировать. Для этого нужно нажать на спусковую кнопку (8) или выполнить выключение и повторное включение фотоаппарата с помощью главного выключателя (7).

СИГНАЛЫ НАЖАТИЯ КНОПОК И ЗВУКИ ЗАТВОРА

Возможности фотоаппарата Leica X Vario позволяют вам решить, будут ли выполняемые вами настройки и работа некоторых функций сопровождаться звуковыми сигналами (существует два режима громкости звука), или работа фотоаппарата и фотографирование должны происходить бесшумно.

Для звуков затвора:

Выбрать в меню **Громкость затвора**, а в подменю нужную настройку

Для сигналов нажатия кнопок и для индикации предела емкости карты памяти:

Выбрать в меню **Звук. Сигналы**, а в подменю в трех подпунктах нужные настройки

НАСТРОЙКИ ДИСПЛЕЯ/ВИДОИСКАТЕЛЯ

Указание:

Индикация будет одинаковая, независимо от того, появляется ли она на дисплее или на внешнем электронном видоискателе Leica EVF 2 (см. стр. 75), который можно приобрести как вспомогательное оборудование.

Где будет появляться индикация зависит от того, включен или выключен видоискатель с помощью кнопки, расположенной на нем.

Соответствующая настройка сохраняется даже в том случае, если

- фотоаппарат автоматически переходит в режим ожидания,
- фотоаппарат выключается с помощью главного выключателя или
- извлекается аккумулятор.

Вся подробная информация о видоискателе Leica EVF 2 содержится в инструкции к нему.

Переключение индикации

*С помощью кнопки **INFO** (26) вы можете осуществлять переключение между несколькими вариантами индикации (см. также стр. 84-90).*

Различные варианты индикации находятся в бесконечном цикле и поэтому их можно выбирать путем однократного или многократного нажатия на кнопку:

В режиме съемки

- a. только основные настройки экспозиции, а также диапазоны измерений автоматической фокусировки и экспозиции
- b. с дополнительной индикацией и гистограммой (если настроена)
- c. с координатной сеткой и гистограммой (если настроена)

В режиме воспроизведения

- a. только основные настройки экспозиции
- b. с дополнительной информацией

Настройка дисплея в качестве индикации для воспроизведения

Вы можете выполнить настройку, при которой, если нажать на кнопку **PLAY** (19), снимок будет появляться на дисплее даже если вы используете видоискатель Leica EVF 2.

*Выбрать в меню **Просмотр на мониторе**, а в подменю нужную настройку*

Настройка дисплея в качестве индикации для настроек меню

Вы можете выполнить настройку, при которой, если нажать на кнопку **MENU/SET** (15), список меню будет появляться на дисплее даже если вы используете видоискатель Leica EVF 2.

Выбрать в меню **Меню на мониторе**, а в подменю нужную настройку

В обоих случаях действует следующее правило:

вкл., если всегда должно появляться текущее изображение на дисплее / **выкл.**, если вместо этого вы хотите использовать видоискатель Leica EVF 2 (если он установлен).

Указание:

вкл. при выборе **Просмотр на мониторе** будет работать только при воспроизведении с помощью **PLAY**. Если включена функция **Автопросмотр** и видоискатель Leica EVF 2, то воспроизведение будет осуществляться на нем и независимо от того, включена или выключена функция **Просмотр на мониторе**.

Воспроизведение яркости и цветопередача

Для оптимальной видимости, а также для адаптации к различным условиям освещения можно изменять яркость и цветопередачу как дисплея, так и видоискателя Leica EVF2.

Настройки яркости:

Выбрать в меню **Яркость монитора** или **Яркость видоискателя**, а в соответствующих подменю нужные настройки

Настройка цветов:

1. *Выбрать в меню **Настр. цветов монитора** или **Настр. цветов зл. видоискателя***
 - Появится рисунок со скрещенными нитями. На концах креста присутствуют цветные метки для возможных настроек: желтый, зеленый, синий и пурпурный.
2. *С помощью крестообразной кнопки-джойстика переместить в нужное положение курсор, который изначально находится в центре*
 - Цветопередача изображения на дисплее/видоискателе будет изменяться в соответствии с вашими настройками.

Автоматическое выключение дисплея

Если эта функция активирована, то она будет выключать дисплей по истечении выбранного времени. Это помогает сэкономить не только энергопотребление, но и гарантирует, что при повторной активации фотоаппарат снова будет готов к работе.

*Выбрать в меню **Автовыкл. Дисплея**, а в подменю нужную настройку*

ОСНОВНЫЕ НАСТРОЙКИ ПАРАМЕТРОВ СЪЕМКИ

ФОРМАТ ФАЙЛА/СТЕПЕНЬ СЖАТИЯ

Доступны две разные степени сжатия JPEG: **JPG норм.** и **JPG макс.**

Оба варианта могут комбинироваться при синхронной записи в формате **DNG** (формат необработанных снимков).

*Выбрать в меню **Формат файлов**, а в подменю **нужную настройку***

Указание:

Указанное оставшееся количество снимков или время съемки являются только приближенными значениями, так как размер файла для сжатого снимка может сильно колебаться в зависимости от фотографируемого предмета.

РАЗРЕШЕНИЕ JPEG

Если выбран один из форматов JPG, то можно делать снимки в 5 различных вариантах разрешения (количество пикселей). Это позволяет точно настроить фотоаппарат для поставленной задачи с учетом емкости используемой карты памяти.

*Выбрать в меню **Разрешение JPEG**, а в подменю **нужную настройку***

Указание:

Независимо от настроек для снимков в формате JPEG, необработанные данные (формат DNG) всегда сохраняются в максимальном разрешении.

КОМПЕНСАЦИЯ БАЛАНСА БЕЛОГО

В цифровой фотографии функция компенсации баланса белого обеспечивает нейтральную, то есть естественную цветопередачу при любом освещении. Это становится возможным благодаря тому, что в фотоаппарате заранее можно указать какой цвет необходимо воспроизводить как белый. Вы можете выбрать многочисленные предварительные настройки, автоматическую компенсацию баланса белого, две постоянные ручные настройки, а также прямую настройку цветовой температуры.





Кроме того, у вас есть возможность выполнять точную регулировку всех настроек с учетом имеющихся условий съемки и/или вашего личного представления.

Постоянные предварительные настройки:





1. *Нажать на кнопку (17) WB*
2. *Нажимая на крестообразную кнопку-джойстик (25) вверх/вниз, или с помощью колесика регулировки (23) выбрать нужную настройку*
3. *С помощью кнопки (15) MENU/SET сохранить настройку*

Доступны следующие возможности (распределены на несколько страниц)





Страница 1:

1.  (авто)
2.  (при освещении от ламп накаливания)
3.  (при натурной съемке на солнечном свете)
4.  (при освещении с использованием электронной фотовспышки)

Страница 2:

5.  (при натурной съемке в пасмурную погоду)
6.  (при натурной съемке с главным объектом съемки в тени)
7.  (место на карте памяти для хранения собственных результатов измерения)
8.  (место на карте памяти для хранения собственных результатов измерения)

Страница 3:

9.  (место на карте памяти для хранения постоянных значений)
10.  (для целенаправленного измерения и хранения)
11.  (для целенаправленного измерения и хранения)
12.  (для ручного ввода цветовой температуры)

Настройка вручную путем выполнения измерений:

1. Нажать на кнопку (17) WB
2. Выбрать **Уст. *1 серая карта 1** или **Уст. *1 серая карта 2**
3. Нажимать на крестообразную кнопку-джойстик (25) вправо
 - В центре изображения на дисплее появится желтая рамка, а под ней указание.

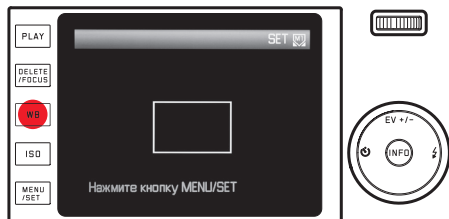

4. С помощью видоискателя взять в рамку белый или серый объект, чтобы он полностью заполнял собой рамку
5. С помощью кнопки (15) **MENU/SET** выполнить измерение и сохранить результаты

Затем настройки можно будет вызывать заново с помощью **M1** или **M2**.

Прямая настройка цветовой температуры:

1. Нажать на кнопку (17) WB
2. Выбрать **ЧАСТ. ЦВЕТОВАЯ ТЕМПЕР.**
3. Нажимая на крестообразную кнопку-джойстик (25) влево/вправо, выбрать нужную настройку
4. С помощью кнопки (15) **MENU/SET** сохранить настройку

Затем настройку можно будет вызывать заново с помощью **ЦВЕТОВАЯ ТЕМПЕРАТУРА**.

Точная регулировка настроек компенсации баланса белого

Для **всех** настроек доступна ручная точная регулировка:

1. Нажать на кнопку (17) **WB**
2. Нажимать на крестообразную кнопку-джойстик (25) вправо
 - Появится рисунок со скрещенными нитями. На концах креста присутствуют цветные метки для возможных настроек: желтый, зеленый, синий и пурпурный.

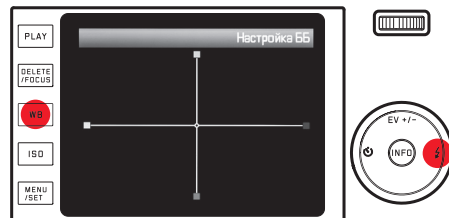

3. С помощью крестообразной кнопки-джойстика переместить курсор, который изначально находится в центре, в положение, в котором изображение на дисплее соответствует нужной цветопередаче, то есть переместить курсор в направлении соответствующих цветных квадратов по краям
 - Цветопередача изображения на дисплее будет изменяться в соответствии с вашими настройками.
4. С помощью кнопки (15) **MENU/SET** сохранить настройку

ЧУВСТВИТЕЛЬНОСТЬ ISO

Настройка ISO определяет возможные комбинации выдержки и диафрагмы при определенной яркости. Большие значения чувствительности допускают использование меньших значений выдержки и/или меньших значений диафрагмы (для „замораживания“ быстрых движений или для увеличения глубины резкости), результатом чего может стать сильный шум изображения.

Нажать на кнопку (16) ISO и выбрать в списке (2 страницы) нужную настройку (то есть Авто. ISO для автоматической настройки; или одну из восьми фиксированных настроек)

Возможности варианта настройки Авто. ISO позволяют ограничивать используемый диапазон чувствительности (например, чтобы контролировать шум изображения), кроме того можно определить максимальную используемую выдержку (например, чтобы не допустить смазывания изображения на снимках при движущихся объектах):

1. Выбрать в меню Настройки авто. ISO
2. Выбрать в первом подменю Макс. выдержка или Макс. ISO
3. В соответствующих подменю второго уровня выбрать нужные значения

СВОЙСТВА ИЗОБРАЖЕНИЯ

Указание:

Описываемые в следующих двух разделах функции и настройки относятся только к снимкам, сделанным в одном из двух форматов JPEG. Если был выбран формат файла DNG, то эти настройки не будут иметь эффекта, так как графические данные, в этом случае, будут сохранены в своей первоначальной форме.

Контрастность, резкость, насыщенность цвета

Одно из многих преимуществ цифровой фотографии заключается в том, что основные, то есть определяющие характер свойства изображения можно легко изменить. Фотоаппарат Leica X Vario позволяет выполнить корректировку трех основных свойств изображения, перед тем как делать снимок:

- Контрастность, то есть различие между светлыми и темными участками, определяет каким будет снимок: „вялым“ или „бриллиантным“. Таким образом, контрастность можно регулировать путем увеличения или уменьшения этой разницы, то есть посредством более светлой передачи светлых участков и, соответственно, более темной передачи темных участков.
- Резкость изображения, зависящая от правильной регулировки расстояния (по меньшей мере, до главного объекта), является одним из условий получения удачного снимка. Резкость изображения сильно зависит также и от резкости контуров, то есть от того, насколько мала светлая/темная область перехода на краях снимка. Таким образом, увеличивая или уменьшая эти области можно регулировать глубину резкости.

- С помощью насыщенности цвета определяют, как будут выглядеть цвета на изображении: „бледными“ и пастельными или „резкими“ и пестрыми. Выбирая условия освещения и погоды (туман/ясно) для последующей съемки, можно влиять на качество передачи изображения.

Для всех трех свойств изображения вы можете выбирать (независимо друг от друга) один из пяти уровней:

*Выбрать в меню **Резкость** или **Насыщенность** или **Контрастность**, а в соответствующих подменю нужные настройки*

Цветопередача

Кроме настроек резкости, насыщенности и контрастности вы можете также определять основные варианты цветопередачи:

Выбрать в меню Цветопередача, а в подменю нужную настройку

Вы можете выбрать стандартная, живая (для очень насыщенных цветов) и натуральная (для менее насыщенных цветов и пониженной контрастности), сюда также относятся две настройки для черно-белых снимков ч/б натуральная (естественный) и ч/б контрастная (контрастный).

Указания:

- Настройки для Цветопередача можно еще больше отрегулировать вместе с описанными в предыдущем разделе вариантами для свойств изображения. В этих случаях варианты цветопередачи отмечаются дополнительной звездочкой, например, Стандартная*.
- Настройки для Резкость, Насыщенность, Контрастность и Цветопередача отражаются только на файлах JPG, а файлы PNG остаются без изменений.

РЕЖИМ СЪЕМКИ

НАСТРОЙКА РАЗМЕРА КАДРА

Выбрать нужный размер кадра, поворачивая кольцо регулировки фокусного расстояния (6).

При малом фокусном расстоянии получается большой размер кадра с уменьшенным воспроизведением элементов объекта, а при большом фокусном расстоянии получается малый размер кадра с увеличенным воспроизведением элементов объекта.

- Изображение на дисплее изменяется в соответствии с выбранной настройкой.

РЕГУЛИРОВКА ФОКУСНОГО РАССТОЯНИЯ

Фотоаппарат Leica X Vario позволяет выполнять регулировку фокусного расстояния как в автоматическом, так и в ручном режиме. Оба режима работают в диапазоне дистанции наводки на резкость от 30 см до бесконечности.

АВТОМАТИЧЕСКАЯ РЕГУЛИРОВКА ФОКУСНОГО РАССТОЯНИЯ/АВТОМАТИЧЕСКАЯ ФОКУСИРОВКА

1. *Повернуть кольцо регулировки фокусного расстояния (5), преодолев небольшое сопротивление, в положение AF*
2. Нажать на спусковую кнопку (8) до первой точки нажатия, чтобы автоматически определить, настроить и сохранить резкость и расстояние
 - Если настройка автоматической фокусировки была выполнена успешно и при этом сохранена, то вы увидите следующую индикацию:
 - цвет прямоугольника изменится на зеленый
 - при измерении по 11 зонам будет показано до 9 зеленых прямоугольников
 - будет воспроизведен звуковой сигнал (если выбран).

Указания:

- Сохранение выполняется вместе с настройкой экспозиции.
- В определенных ситуациях система автоматической фокусировки может неправильно настраивать расстояние, например:
 - расстояние до объекта, на который направлен фотоаппарат, находится за пределами имеющегося диапазона, и/или
 - объект недостаточно освещен (см. следующий раздел).При возникновении таких ситуаций и наличии подобных объектов вы увидите следующую индикацию:
 - изменение цвета прямоугольника на красный
 - при измерении по 11 зонам индикация изменяется до одного красного прямоугольника

Важно:

Спусковая кнопка (8) не заблокирована независимо от того, правильно или нет выполнена регулировка фокусного расстояния для данного объекта.

ВСПОМОГАТЕЛЬНАЯ ПОДСВЕТКА АВТОФОКУСА

Встроенная вспомогательная подсветка автофокуса (2) увеличивает рабочий диапазон системы автоматической фокусировки, благодаря чему выполнение измерений возможно также при плохих условиях освещения. Если функция активирована, то эта подсветка будет включена, как только будет нажата спусковая кнопка (8).

Выбрать в меню Подсветка АФ, а в подменю нужную настройку

Указание:

Вспомогательная подсветка автофокуса высвечивает зону, равную 4 м. Поэтому при плохих условиях освещения работа режима автоматической фокусировки на расстояниях, превышающих этот предел, не возможна.

МЕТОДЫ ИЗМЕРЕНИЯ АВТОМАТИЧЕСКОЙ ФОКУСИРОВКИ

Для оптимальной корректировки системы автоматической фокусировки с учетом различных объектов, ситуаций и ваших личных представлений того, какой должна быть композиция кадра, фотоаппарат Leica X Vario позволяет вам выбрать любой из четырех методов измерения автоматической фокусировки:

1. *Нажать на кнопку (18) **DELETE/FOCUS**, а в подменю выбрать нужную настройку*
2. *С помощью кнопки (15) **MENU/SET** сохранить настройку*

Точечный замер экспозиции/измерение по 1 зоне

Оба метода измерения фиксируют только элементы объекта, расположенные в центре изображения на дисплее.

Соответствующие поля обозначаются маленькой рамкой автоматической фокусировки.

Благодаря тому, что точечный замер экспозиции имеет очень маленький диапазон, он может использоваться для фокусировки на самых мелких деталях объекта. Одним из базовых правил портретной съемки является четкая фокусировка на глазах.

Немного бóльший диапазон измерений при измерении по 1 зоне является не таким критичным во время визирования, благодаря чему управление выполняется легче и допускается селективное измерение.

Оба метода измерения позволяют перемещать рамку автоматической фокусировки в любое место изображения на дисплее, например, для более простого использования объектов, выходящих за центр кадра:

1. *Нажать на кнопку (18) **DELETE/FOCUS** на ≥ 1 с*
 - Погаснет вся индикация кроме рамки автоматической фокусировки. Красные треугольники, расположенные со всех сторон рамки, указывают возможные направления перемещения.
2. *С помощью крестообразной кнопки-джойстика (25) переместить рамку автоматической фокусировки в нужное положение*
 - Для индикации границ перемещения будут гаснуть соответствующие треугольники, расположенные по краям.

Вы всегда можете вернуть рамку в центральное положение:

*Нажать на кнопку (26) **INFO***

Чтобы вернуться к обычному изображению на дисплее:

*Нажать на спусковую кнопку (8) или на кнопку **DELETE/FOCUS***

ИЗМЕРЕНИЕ ПО 11 ЗОНАМ

Эти методы измерения фиксируют объект по 11 полям, которые отмечены рамками автоматической фокусировки. Фокусировка выполняется автоматически по зафиксированным на самом ближнем расстоянии элементам объекта и гарантирует, тем самым, максимальную надежность моментальных снимков. Обычно используются 9 из 11 полей, которые расположены так, что они занимают большую часть центра изображения.

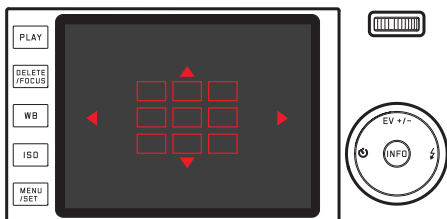

При желании вы можете выполнить измерение с любой стороны изображения, выбрав группы, состоящие из трех верхних или нижних, или четырех левых или правых полей автоматической фокусировки:

1. *Нажать на кнопку (18) DELETE/FOCUS на ≥ 1 с*
 - Погаснет вся индикация кроме 11 рамок автоматической фокусировки. Сначала только 9 рамок центральной группы имеют красные очертания. Красные треугольники, расположенные со всех сторон, указывают возможные настройки.

2. *С помощью крестообразной кнопки-джойстика (25) выбрать нужную группу рамок*
 - Соответствующие возможности выбора отмечены треугольниками.

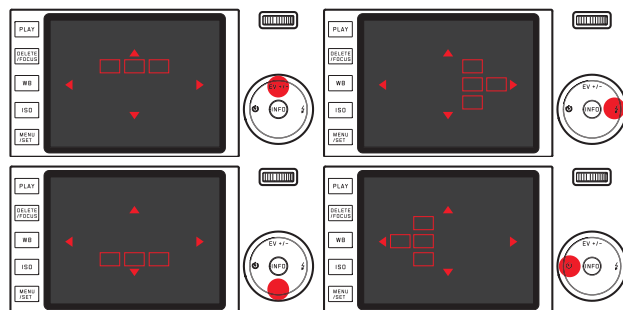

Чтобы вернуться к обычному изображению на дисплее:
Нажать на спусковую кнопку (8) или на кнопку (18) DELETE/FOCUS

Распознавание лиц

В этом режиме работы фотоаппарат Leica X Vario самостоятельно распознает лица на снимке и фокусируется на ближайшем из них. Если лица не были распознаны, то будет использоваться измерение по 11 зонам.

Ручная регулировка фокусного расстояния

При съемке определенных объектов или при определенных ситуациях предпочтительно выполнять регулировку фокусного расстояния самостоятельно вместо того, чтобы работать с автоматической фокусировкой. Например, если используется одинаковая настройка для нескольких снимков и использование сохранения измеренных значений не целесообразно, или если при пейзажной съемке нужно сохранить настройку „до бесконечности“, или если из-за плохих, то есть очень темных условий освещения не возможно работать в режиме автоматической фокусировки или этот режим работает медленно.

Повернуть кольцо со шкалой расстояний на объективе (5)

Чтобы повернуть это кольцо из положения **AF**, нужно преодолеть легкое сопротивление.

Оптимальной настройкой считается та, при которой изображение на дисплее должным образом передает важный элемент/важные элементы объекта).

ВСПОМОГАТЕЛЬНАЯ ФУНКЦИЯ ДЛЯ РУЧНОЙ РЕГУЛИРОВКИ ФОКУСНОГО РАССТОЯНИЯ

Для облегчения настройки или для увеличения точности настройки фотоаппарат Leica X Vario имеет вспомогательное средство, а именно увеличенную индикацию центрального фрагмента.

Особенности: чем больше детали объекта на дисплее, тем лучше можно оценить их резкость, и тем точнее можно настроить расстояние. Эта „функция увеличительного стекла“ увеличивает центральный фрагмент изображения на дисплее:

1. *Выбрать в меню **Лупа в ручн. фокус.**, а в подменю*
2. *Определить фрагмент изображения*
3. *Поворачивать кольцо регулировки фокусного расстояния (5) на объективе так, чтобы нужные элементы объекта приобрели оптимальную резкость*
 - Если функция активирована, то над шкалой появится увеличенный примерно в 6 раз фрагмент изображения. Он будет удален с дисплея примерно через 5 с после последней регулировки фокусного расстояния.

С помощью крестообразной кнопки-джойстика вы можете перемещать фрагмент в любое место изображения на дисплее, например, для выходящих за центр кадра объектов, или чтобы другие элементы изображения оставались видимыми.

Указание:

Вы всегда можете просмотреть увеличенный фрагмент также путем нажатия на кнопку (18) **DELETE/ FOCUS**, например, чтобы еще раз проверить настройки и тем самым исключить любую опасность случайного изменения настроек.

ОПРЕДЕЛЕНИЕ И РЕГУЛИРОВКА ЭКСПОЗИЦИИ

Методы определения экспозиции

Для адаптации к преобладающим условиям освещения, ситуации или к вашему методу работы и вашим художественным представлениям фотоаппарат Leica X Vario предлагает вам три метода определения экспозиции:

*Выбрать в меню **Метод замера**, а в подменю нужную настройку*

Мультизонный замер экспозиции -

С помощью этого метода измерения фотоаппарат самостоятельно анализирует разность яркости на объекте и определяет путем сравнения с запрограммированными моделями яркости предполагаемое положение главного объекта съемки и соответствующую, наилучшую экспозицию.

Вследствие этого данный метод особенно подходит для произвольного, несложного, но в то же время надежного фотографирования даже в сложных условиях, а значит подходит для использования в сочетании с программной автоматикой.

Центровзвешенный замер экспозиции -

Этот метод измерения максимально оценивает центр поля изображения, но в то же время фиксирует все остальные зоны. Данный метод позволяет (в особенности в сочетании с функцией сохранения измеренных значений) выполнять целенаправленную настройку экспозиции на определенные элементы объекта, учитывая одновременно с этим все поле изображения.

Точечный замер экспозиции -

С помощью этого метода измерения можно фокусироваться только на крошечной зоне в центре изображения, которая отображается на дисплее в виде зеленой точки.

Данный метод позволяет выполнять точное измерение мелких и наимельчайших деталей для точной экспозиции. Этим методом предпочтительно пользоваться в сочетании с ручной регулировкой. При съемке против света в большинстве случаев нужно не допускать того, чтобы светлое окружающее поле привело к недодержке главного объекта съемки. Даже гораздо меньшая область измерения точечного замера экспозиции позволяет целенаправленно анализировать такие детали объекта.

Гистограмма

Гистограмма предоставляет информацию о распределении освещенности на снимке. При этом горизонтальная ось соответствует степени светлоты от черного тона (слева), светлее серого и к белому тону (справа). Вертикальная ось соответствует количеству пикселей при текущей освещенности.



Благодаря такой форме представления, наряду с полученным впечатлением от изображения можно быстро и легко оценить настройку экспозиции.

Гистограмма доступна как в режиме съемки, так и в режиме воспроизведения.

Для режима съемки:

Выбрать в меню **Гистограмма**, а в подменю нужную настройку

Указание:

При съемке со вспышкой гистограмма может не показать окончательную экспозицию, так как после индикации срабатывает фотовспышка.

Для режима воспроизведения (**PLAY**):

Выбрать в меню **Вид гистограммы**, а в подменю нужную настройку. Выберите вариант с функцией Clipping, если нужно отметить слишком светлые или темные детали снимков.



Указания:

- В режиме съемки гистограмму следует воспринимать как „эталонную индикацию“, а не как воспроизведение точного количества пикселей.
- Гистограмма не доступна в режиме одновременного воспроизведения нескольких уменьшенных или увеличенных снимков.
- При воспроизведении изображения гистограмма может незначительно отклоняться от изображения, полученного при съемке.

РЕГУЛИРОВКА ЭКСПОЗИЦИИ

Для оптимальной адаптации к объекту или вашему предпочитаемому методу работы фотоаппарат Leica X Vario предлагает вам четыре режима экспозиции.

Как выбор этих четырех режимов работы, так и ручная регулировка выдержки и диафрагмы выполняется с помощью соответствующих колесиков регулировки (10/11).

Выдержка и диафрагма имеют ручную регулировку с фиксированными положениями: колесико выдержки перемещается с полным шагом, кольцо диафрагмы – с шагом $1/3$, кроме того, они могут фиксироваться в положении **A** для автоматического режима.

Настройка выдержки со значением 1 с и дольше:

1. Установить колесико выдержки в положение **1+**
 - В качестве указания появится
2. С помощью колесика регулировки (23) установить нужную выдержку

Указание:

В зависимости от преобладающих условий освещения яркость изображения на дисплее может отклоняться от изображения фактических снимков. Особенно при длительной выдержке темных объектов появляющееся изображение на дисплее будет значительно темней изображения на правильно экспонированном снимке.

ПРОГРАММНАЯ АВТОМАТИКА - P

Для быстрого, полностью автоматического фотографирования. Управление экспозицией осуществляется с помощью автоматической настройки выдержки и диафрагмы.

Создание снимка в этом режиме работы:

1. Установить кольцо диафрагмы и колесико регулировки выдержки (10/11) в положение **A**
2. Нажать на спусковую кнопку (8) до точки нажатия
 - Выдержка и диафрагма будут отображены белым цветом. Дополнительно появится указание на функцию „сдвиг программы“Если даже при полностью открытой или закрытой диафрагме в сочетании с самой длительной или самой короткой выдержкой возникает недодержка или передержка, то оба значения будут выделены красным цветом.

Если появляются результаты измерения двух автоматически настроенных взаимозависящих значений для предусмотренной композиции кадра:

3. Нажать на спусковую кнопку до конца, чтобы сделать снимок

Если нет, то вы можете изменить два взаимозависящих значения также перед нажатием на спусковую кнопку:

ИЗМЕНЕНИЕ ЗАДАНЫХ КОМБИНАЦИЙ ВЫДЕРЖКИ/ ДИАФРАГМЫ (СДВИГ)

Изменение заданных значений с помощью функции сдвига совмещает надежность и быстроту полностью автоматической регулировки экспозиции с возможностью изменять в любое время выбранную фотоаппаратом комбинацию выдержки/диафрагмы в соответствии с личными представлениями.

Для получения короткой выдержки, например, во время спортивной съемки, поворачивайте колесико регулировки 21 влево, а для получения большей глубины резкости, например, при пейзажной съемке – поворачивайте вправо (при условии, что вы принимаете необходимую, длительную выдержку)

- Два взаимозависящих значения со сдвигом отмечаются звездочкой рядом с выдержкой или значением диафрагмы.

Полное экспонирование, то есть яркость изображения, остается при этом без изменений. Для достижения правильной экспозиции диапазон сдвига ограничен.

Чтобы предотвратить ошибочное использование, значения после каждого сделанного снимка, а также если определение экспозиции автоматически выключается через 12 с, возвращаются к заданным фотоаппаратом значениям.

АВТОМАТИЧЕСКОЕ ОПРЕДЕЛЕНИЕ ВЫДЕРЖКИ - А

Автоматическое определение выдержки автоматически управляет экспозицией в соответствии с выбранной вручную диафрагмой. Поэтому автоматическое определение выдержки особенно подходит для снимков, где глубина резкости является решающим элементом композиции кадра.

Используя небольшое значение диафрагмы, вы можете уменьшить диапазон глубины резкости, например, для того, чтобы на портрете подчеркнуть резко изображенное лицо на не имеющем значения или мешающем фоне; или же наоборот, используя большое значение диафрагмы, увеличить диапазон глубины резкости, чтобы при пейзажной съемке четко передать все объекты от переднего до заднего плана.

Создание снимка в этом режиме работы:

1. *Установить колесико регулировки выдержки (11) в положение А*
 - Установленное значение диафрагмы будет выделено белым цветом.
2. *Установить нужное значение диафрагмы с помощью соответствующего колесика (10)*
3. *Нажать на спусковую кнопку (8) до точки нажатия*
 - Значение автоматически регулируемой выдержки будет выделено белым цветом. Если даже при самой длительной или самой короткой выдержке в сочетании с настроенной диафрагмой возникает недодержка или передержка, то оба значения будут выделены красным цветом.

Если появляются результаты измерения настроенной выдержки для предусмотренной композиции кадра:

4. *Нажать на спусковую кнопку до конца, чтобы сделать снимок*

Если нет, то вы можете изменить значение диафрагмы также перед нажатием на спусковую кнопку.

АВТОМАТИЧЕСКАЯ УСТАНОВКА ДИАФРАГМЫ - Т

Автоматическая установка диафрагмы автоматически управляет экспозицией в соответствии с выбранной вручную выдержкой. Поэтому автоматическое определение выдержки особенно подходит для снимков движущихся объектов, где резкость изображенного движения является решающим элементом композиции кадра. Используя соответствующую короткую выдержку, вы можете предотвратить нежелательную нерезкость, вызванную движением объекта съемки, то есть вы можете „заморозить“ объект, или, наоборот, используя соответствующую длительную выдержку выразить динамику движения благодаря специально допущенным „эффектам смазывания“.

Создание снимка в этом режиме работы:

1. *Установить кольцо диафрагмы (10) в положение A*
 - Значение установленной выдержки будет выделено белым цветом.
2. *Установить нужное значение выдержки с помощью соответствующего колесика (11)*
3. *Нажать на спусковую кнопку (8) до точки нажатия*
 - Автоматически регулируемое значение диафрагмы будет выделено белым цветом.
Если даже при наименьшем или наибольшем значении диафрагмы в сочетании с настроенной выдержкой возникает недодержка или передержка, то оба значения будут выделены красным цветом.

Если появляются результаты измерения регулируемого значения диафрагмы для предусмотренной композиции кадра:

4. *Нажать на спусковую кнопку до конца, чтобы сделать снимок*

Если нет, то вы можете изменить значение выдержки также перед нажатием на спусковую кнопку.

РУЧНАЯ РЕГУЛИРОВКА - М

Если вы целенаправленно хотите добиться специального воздействия изображения, которого можно достичь только посредством определенной экспозиции, или хотите добиться абсолютно идентичной экспозиции на нескольких снимках с различными фрагментами, у вас есть возможность ручной настройки выдержки и диафрагмы.

Создание снимка в этом режиме работы:

1. *С помощью соответствующих колесиков (10/11) установите нужные значения для выдержки/диафрагмы*
2. *Нажать на спусковую кнопку (8) до точки нажатия*
 - Выдержка и диафрагма будут отображены белым цветом. Дополнительно появится шкала световых весов. Она охватывает диапазон $\pm 3EV$ (значение экспозиции) с шагом $EV/3$.
Настройки в пределах $\pm 3EV$ отмечаются красными делениями шкалы, а настройки за пределами $\pm 3EV$ отмечаются красными знаками – или + на концах шкалы.
3. *Для получения правильной экспозиции нужно выполнить настройки таким образом, чтобы средний знак был выделен красным цветом*

Если появляются результаты измерения установленных значений и/или экспозиции для предусмотренной композиции кадра:

4. *Нажать на спусковую кнопку до конца, чтобы сделать снимок*

СОХРАНЕНИЕ ИЗМЕРЕННЫХ ЗНАЧЕНИЙ

Исходя из композиции кадра, предпочтительно не размещать главный объект съемки в центре изображения.

В этих случаях сохранение измеренных значений позволяет, используя режимы экспозиции **P**, **T** и **A**, а также режимы **AF** измерение по 1 зоне и точечный замер экспозиции, сначала выполнить измерение главного объекта съемки и придерживаться имеющихся настроек до тех пор, пока вы не определите окончательный фрагмент изображения и не нажмете на спусковую кнопку.

Создание снимка с помощью этой функции:

1. *Взять в рамку автоматической фокусировки элемент объекта, по которому нужно настроить резкость и экспозицию*
2. *Нажать на спусковую кнопку (8) до первой точки нажатия, чтобы отрегулировать и сохранить резкость и экспозицию*
3. *Удерживая спусковую кнопку в полунажатом положении, и, поворачивая фотоаппарат, определить окончательный фрагмент изображения*
4. *Нажать на спусковую кнопку до конца, чтобы сделать снимок*

Указание:

Перед тем как сделать снимок, можно выполнить любое количество сохранений измеренных значений.

КОРРЕКТИРОВКА ЭКСПОЗИЦИИ

Некоторые объекты состоят преимущественно из светлых зон выше или ниже среднего уровня, например, большая снежная поверхность или, наоборот, полностью заполняющий кадр черный паровой локомотив.

Для таких случаев при использовании режимов экспозиции **P**, **T** и **A** целесообразно выполнять соответствующую корректировку экспозиции вместо того, чтобы каждый раз работать с сохранением измеренных значений. Это также действительно и в том случае, если вы хотите использовать одинаковую экспозицию для нескольких снимков.

1. *Нажать один раз на крестообразную кнопку-джойстик (25) вверх **EV+/-***
 - Появится соответствующая шкала.
2. *Нажимая на крестообразную кнопку-джойстик влево/вправо, или с помощью колесика регулировки (23) установить нужный поправочный коэффициент.*

Доступны значения от +3 до -3EV с шагом EV $1/3$.

- Установленный поправочный коэффициент будет выделен на шкале красным цветом. Во время настройки вы можете наблюдать за изменениями изображения на дисплее, которое будет становиться то темнее, то светлее.

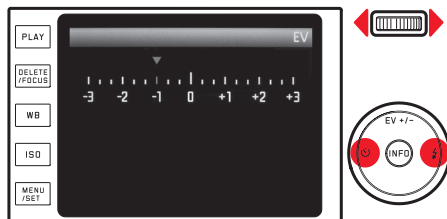

3. *Сохранить настройку с помощью кнопки (15) MENU/SET или спусковой кнопки*
 - Появится символ корректировки экспозиции и установленное значение.

Указания:

- При ручной регулировке экспозиции нельзя выполнять корректировку экспозиции.
- При нажатии на крестообразную кнопку-джойстик вверх **EV+/-** можно вызывать также меню для последовательности экспозиции и корректировки экспозиции вспышки. Эти меню находятся в бесконечном цикле и поэтому их можно выбирать путем повторяемого нажатия.
- Выполненная корректировка остается активной до тех пор, пока не будет переключена на ± 0 (см. шаг 2.), то есть после выполнения любого количества снимков, а также после выключения фотоаппарата.

АВТОМАТИЧЕСКАЯ ПОСЛЕДОВАТЕЛЬНОСТЬ ЭКСПОЗИЦИИ

Очень контрастные объекты, имеющие как очень светлые, так и очень темные зоны, могут (в зависимости от экспозиции) стать причиной очень разных воздействий изображения.

С помощью автоматической последовательности экспозиции вы можете создать серию снимков со ступенчатой экспозицией. Затем вы можете выбрать самый удачный снимок для дальнейшего использования.

1. *Нажать два раза на крестообразную кнопку-джойстик (25) вверх EV+/-*
 - Появится соответствующая шкала.
2. *Нажимая на крестообразную кнопку-джойстик (26) влево/вправо, или с помощью колесика регулировки (23) установить нужную градацию*

Доступны значения от +3 до -3EV с шагом $EV \frac{1}{3}$.

- Установленная градация будет выделена на шкале красным цветом.



3. *Сохранить настройку с помощью кнопки (15) MENU/SET или спусковой кнопки*
 - Появится символ последовательности экспозиции.

Указания:

- В зависимости от используемых режимов экспозиции градация достигается посредством изменения выдержки (P/A/M) или диафрагмы (T).
- Последовательность снимков будет выглядеть так: правильная экспозиция/недодержка/передержка.
- В зависимости от имеющейся комбинации выдержки/диафрагмы можно ограничить рабочий диапазон автоматической последовательности экспозиции.
- При нажатии на крестообразную кнопку-джойстик вверх EV+/- можно вызывать также меню для корректировки экспозиции и корректировки экспозиции вспышки. Эти меню находятся в бесконечном цикле и поэтому их можно выбирать путем повторяемого нажатия.
- Выполненная последовательность экспозиции остается активной до тех пор, пока не будет переключена на ± 0 (см. шаг 2.), то есть после выполнения любого количества снимков и даже после выключения фотоаппарата.

ФОТОГРАФИРОВАНИЕ СО ВСПЫШКОЙ

С ИСПОЛЬЗОВАНИЕМ ВСТРОЕННОЙ ФОТОВСПЫШКИ

Фотоаппарат Leica X Vario имеет встроенную фотовспышку (4). В состоянии покоя она спрятана под корпусом фотоаппарата и выключена. Для съемки со вспышкой ее нужно открыть:

Сдвинуть опирающуюся задвижку (20) к центру фотоаппарата

После этого фотовспышка автоматически поднимается вверх в свое рабочее положение и при этом включается.

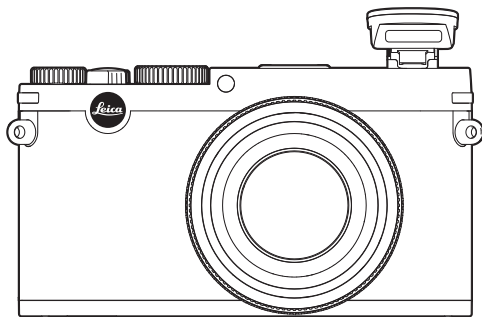

- Индикация установленного режима фотографирования со вспышкой будет белой. Если фотовспышка еще не полностью заряжена и по этой причине не готова к работе, то индикация будет недолго мигать красным.

Если вы желаете фотографировать без вспышки, то всегда оставляйте ее закрытой или осторожно опустите ее вниз, чтобы она защелкнулась.

Указания:

- Для определения экспозиции от вспышки непосредственно перед фотосъемкой (и основной вспышкой) включается измерительная вспышка.
- Выполнение серийной съемки и автоматической последовательности экспозиции с помощью вспышки не возможно. В таких случаях индикация не появляется даже при закрытой фотовспышке и вспышка не включается.

РЕЖИМЫ ФОТОГРАФИРОВАНИЯ СО ВСПЫШКОЙ

Выбор режима работы:

1. Открыть фотовспышку
2. Нажать на крестообразную кнопку-джойстик (25) вправо /
3. Нажимая в подменю на крестообразную кнопку-джойстик вверх/вниз/вправо, или с помощью колесика регулировки (23) выбрать нужную настройку
4. Сохранить настройку с помощью кнопки (15) MENU/SET или спусковой кнопки
 - Индикация режима фотографирования со вспышкой будет изменяться в соответствии с выполняемыми настройками.

Автоматическое включение вспышки - A

Это стандартный режим работы. Вспышка автоматически включается всегда в том случае, если при плохих условиях освещения длительное время экспозиции может вызвать смазывание изображения.

Автоматическое включение вспышки и предвспышки - A

Для ослабления эффекта „красных глаз“ при фотографировании людей с использованием вспышки. По возможности люди не должны смотреть в объектив фотоаппарата. Поскольку этот эффект особенно при недостаточном освещении из-за широко открытых зрачков только усиливается, то при съемке в помещении нужно включить как можно больше света. Благодаря предвспышке, которая при нажатии на спусковую кнопку срабатывает непосредственно перед основной вспышкой, зрачки смотрящих в объектив фотоаппарата людей сужаются, вследствие чего данный эффект ослабляется.

Ручное включение вспышки -

Используется при съемке против света, когда главный объект съемки не заполняет собой кадр, а находится в тени или под навесом и где вы хотите уменьшить (вспышка-подсветка) высокую контрастность (например, при прямых солнечных лучах). Пока этот режим работы активирован, фотовспышка будет включаться при выполнении любого снимка независимо от преобладающих условия освещения.

Управление мощностью фотовспышки осуществляется в зависимости от измеренного внешнего освещения: при плохом свете мощность будет такой как в автоматическом режиме работы, при увеличении освещения мощность будет уменьшаться (до максимальных $-1\frac{2}{3}$ EV). В этом случае вспышка работает в качестве подсветки, чтобы, например, осветить темные тени на переднем плане или объекты в контровом свете и чтобы в итоге получить сбалансированное освещение.

Ручное включение вспышки и предвспышки -

Используется при комбинации описанных выше ситуаций и функций.

Автоматическое включение вспышки с длительной выдержкой - \cancel{S}

Используется для синхронного надлежащего воспроизведения подсвеченного темного фона и для подсветки переднего плана с помощью вспышки. Чтобы снизить риск смазывания изображения, выдержка, используемая в других режимах работы с включением вспышки, не увеличивается более $1/30$ с. Поэтому при съемке с использованием вспышки фон, не освещаемый светом вспышки, зачастую остается сильно недодержанным.

Для правильного учета имеющегося внешнего света допускается длительное время экспозиции (до 30 с), требуемое при таких ситуациях съемки.

Указания:

- В зависимости от **Настройки авто. ISO** может случиться так, что фотоаппарат может не поддерживать длительную выдержку, так как в таких случаях преимущество имеет повышение чувствительности ISO.
- Максимальную выдержку можно определить с помощью **Макс. выдержка**.

Автоматическое включение вспышки и предвспышки с длительной выдержкой - \cancel{S}

Используется при комбинации последних описанных ситуаций и функций.

Режим работы в фотостудии - \cancel{S} Studio

Этот режим работы предусмотрен исключительно для беспроводного включения других фотовспышек, например, студийных фотовспышек, оснащенных функцией Slave. Они срабатывают от оптического эффекта, возникающего при включении вспышки фотоаппарата. Эту функцию нельзя использовать при обычном фотографировании со вспышкой.

Указание:

Чтобы предотвратить смазывание изображения на снимках при использовании длительной выдержки в режимах работы \cancel{S} S, \cancel{S}  и \cancel{S} Studio, удерживайте фотоаппарат спокойно, то есть найдите для него подходящую опору или используйте штатив. В качестве альтернативы вы можете использовать более высокую чувствительность.

ДАЛЬНОСТЬ ДЕЙСТВИЯ ВСПЫШКИ

Полезный диапазон действия вспышки зависит от настроенных ручную или регулируемых фотоаппаратом значений диафрагмы и чувствительности. Для достаточного освещения с помощью света вспышки решающим фактором является нахождение главного объекта съемки в пределах действующей дальности действия вспышки. Подробная информация на эту тему приведена в технических характеристиках на стр. 94.

ВРЕМЯ СИНХРОНИЗАЦИИ

Освещение в режиме фотографирования со вспышкой осуществляется всегда благодаря двум источникам света: имеющемуся окружающему свету и свету вспышки. Время срабатывания вспышки при этом, как правило, определяет, где на поле изображения исключительно или преимущественно отображаются освещенные светом вспышки элементы объекта. Использование обычного времени срабатывания вспышки в начале экспозиции может привести к заметным расхождениям. Примером может послужить автомобиль, которого „обгоняют“ световые следы от собственных задних фонарей.

Фотоаппарат Leica X Vario предоставляет вам возможность выбрать между этим обычным временем срабатывания фотовспышки и завершением экспозиции:

Выбрать в меню **Синхр. вспышки**, а в подменю нужную настройку

В этом случае световые следы задних фонарей на приведенном примере будут следовать за автомобилем, как и ожидалось. Эта техника фотосъемки с использованием осветительной вспышки определяет естественный эффект движения и динамики.

Указание:

При работе с вспышкой с короткой выдержкой возникает небольшая изобразительная разница между двумя вариантами времени срабатывания фотовспышки или же эта разница заметна только при быстрых движениях.

КОРРЕКТИРОВКА ЭКСПОЗИЦИИ ВСПЫШКИ

Эта функция позволяет целенаправленно ослаблять или усиливать экспозицию от вспышки посредством имеющегося света независимо от экспозиции, например, чтобы при натурной съемке в вечернее время осветить лицо человека на переднем плане, в то время как характер освещения должен оставаться прежним.

1. *Нажать три раза на крестообразную кнопку-джойстик (26) вверх **EV+/-***
 - Появится соответствующая шкала.
2. *Нажимая на крестообразную кнопку-джойстик (26) влево/вправо, или с помощью колесика регулировки (23) установить нужный поправочный коэффициент* Доступны значения от +3 до -3EV с шагом EV 1/3.
 - Установленный поправочный коэффициент будет выделен на шкале красным цветом.
3. *Сохранить настройку с помощью кнопки (15) **MENU/SET** или спусковой кнопки*
 - Появится установленный поправочный коэффициент.

Указания:

- Выбранное посредством положительной коррекции светлое освещение вспышкой подразумевает увеличение мощности вспышки и наоборот. Поэтому корректировка экспозиции вспышки может оказывать влияние на дальность действия вспышки в большей или меньшей степени: положительная коррекция уменьшает дальность действия, а отрицательная коррекция увеличивает ее.
- При нажатии на крестообразную кнопку-джойстик вверх **EV+/-** можно вызывать также меню для последовательности экспозиции и корректировки экспозиции. Эти меню находятся в бесконечном цикле и поэтому их можно выбирать путем повторяемого нажатия.
- Выполненная коррекция остается активной до тех пор, пока не будет переключена на **±0** (см. шаг 2.), то есть после выполнения любого количества снимков и даже после выключения фотоаппарата.

С ИСПОЛЬЗОВАНИЕМ ВНЕШНИХ ФОТОВСПЫШЕК

Башмак фотовспышки ISO (13) на фотоаппарате Leica X Vario позволяет использовать мощные, внешние фотовспышки. Для этой цели мы особенно рекомендуем фотовспышку Leica SF 24D (см. стр. 75).

Крепление фотовспышки:

1. Выключить фотоаппарат и фотовспышку
 2. Сдвинув назад, снять крышку, которая защищает башмак фотовспышки и гнездо (21), когда они не используются
 3. Во время крепления необходимо следить за тем, чтобы лапка была полностью вставлена в башмак фотовспышки и закреплена зажимной гайкой (если такая имеется) от случайного выпадения
- Это важно, потому что изменение положения в башмаке фотовспышки прерывает нужные контакты и тем самым может послужить причиной появления неполадок.

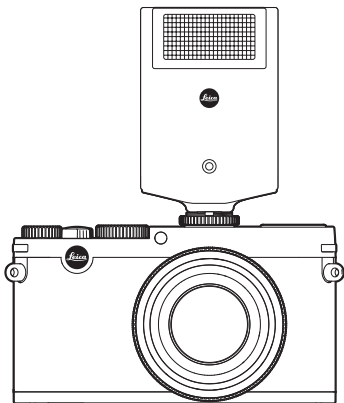

Как только будет надета внешняя фотовспышка, имеющиеся режимы фотографирования со вспышкой с функцией предвспышки (A A A / A A A / A A A) будут переключены на похожие в остальном режимы работы без предвспышки (A / A / A) и при этом появится соответствующая индикация.

При снятии фотовспышки фотоаппарат будет снова переключен на установленный режим работы.

Для автоматического управления с помощью фотоаппарата на фотовспышке Leica SF 24D нужно установить режим работы **TTL/GNC**. При выборе настройки **A** объекты с уровнем яркости выше или ниже среднего не будут оптимально экспонированы. При выборе настройки **M** экспозиция от вспышки должна быть отрегулирована путем настройки соответствующей фазы с половинной нагрузкой света в соответствии со значениями диафрагмы и расстояния, установленными на фотоаппарате.

Указания:

- Для использования внешних фотовспышек встроенная фотовспышка должна быть закрыта.
- Когда внешняя фотовспышка установлена, ее нужно включить, то есть подготовить к работе. Если этого не сделать, будет получена неправильная экспозиция, а также появятся сообщения об ошибках фотоаппарата.
- Параллельное использование электронного видоискателя EVF 2 не возможно.

ДРУГИЕ ФУНКЦИИ

ВИДЕОСЪЕМКА

С помощью фотоаппарата Leica X Vario вы также можете выполнять видеосъемку.

При этом доступны следующие функции:

Разрешение:

Выбрать в меню **Разрешение видео**, а в подменю нужную настройку

Чувствительность ISO:

Все доступные в меню настройки

Регулировкой фокусного расстояния:

Все описанные на страницах 36-41 варианты

Методы определения экспозиции:

Все описанные на странице 42 варианты

Регулировка экспозиции:

Выполняется абсолютно независимо от настроек колесика выдержки (11) и диафрагмы (10).

- Выдержка: в зависимости от выбранного формат видеозаписи $1/50$ с или $1/60$ с
- Диафрагма: автоматически
Если отрегулировать правильную экспозицию не возможно даже при использовании большой диафрагмы, то чувствительность ISO будет увеличиваться автоматически, то есть независимо от ручной регулировки.

Цветовое пространство:

Видеосъемка возможна только при выборе настройки **sRGB**.

Контрастность, резкость, насыщенность цвета, цветопередача:

Все описанные варианты, начиная со страницы 34

Стабилизация изображения:

Выбрать в меню **Стабилизация видео**, а в подменю нужную настройку

Начало/завершение съемки

Начало:

Нажать на спусковую кнопку для записи видеоролика (9)

- Подтверждением того, что в данный момент выполняется видеосъемка является мигающая красная точка. Дополнительно отображается оставшееся время съемки.

Завершение:

Снова нажать на спусковую кнопку для записи видеоролика

ЗАПИСЬ ЗВУКА

Запись звука выполняется в стереокачестве с помощью встроенных микрофонов (14).

В качестве вспомогательного оборудования можно приобрести внешний микрофон с усиленной характеристикой направленности (см. стр. 74).

Для уменьшения шума, например, создаваемого ветром, во время записи звука вы можете воспользоваться функцией глушения:

*Выбрать в меню **Шумоподавление пост. звуков**, а в подменю **нужную настройку***

Указание:

Как при регулировке фокусного расстояния, так и при изменении фокусного расстояния возникает шум, который также записывается. Чтобы предотвратить это, вы не должны выполнять эти две регулировки во время съемки.

АВТОСПУСК

Благодаря функции автоспуска вы можете фотографировать с задержкой 2 или 12 с. Это может пригодиться особенно при выполнении групповых снимков, на которых вы также желаете присутствовать, или если вы хотите избежать эффекта нерезкости из-за смазывания при нажатии на спусковую кнопку. В таких случаях рекомендуется закрепить фотоаппарат на штативе.

Настройка:

1. *Нажать на крестообразную кнопку-джойстик (25) влево* / 
 - Появится соответствующее подменю.
2. *Нажимая на крестообразную кнопку-джойстик (26) вверх/вниз/влево, или с помощью колесика регулировки (23) установить нужное время предварительного хода.*
3. *Сохранить настройку с помощью кнопки (15) MENU/SET или спусковой кнопки (8)*

Управление:

Нажать на спусковую кнопку (8) до конца, чтобы сделать снимок

- Отсчет заданного времени будет отображаться посредством мигающего светодиода автоспуска (2):
 - время предварительного хода 12 с: в начале мигает медленно, а последние 2 с быстрее
 - время предварительного хода 2 с: как описано выше для последних 2 с
- На дисплее выполняется отсчет оставшегося времени.

Указания:

- Истекшее время предварительного хода можно в любое время заново активировать путем повторного нажатия на спусковую кнопку.
- Отменить уже истекшее время предварительного хода можно только выключив фотоаппарат или выбрав другой режим экспозиции.
- Когда активирован автоспуск, можно делать только отдельные снимки, то есть серийная съемка и автоматическая последовательность экспозиции не могут комбинироваться с режимом автоспуска.
- В режиме фотографирования с автоспуском регулировка резкости и определение экспозиции при нажатии на кнопку автоспуска происходить не будет, а будет выполняться непосредственно перед самой съемкой.

ФОРМАТИРОВАНИЕ КАРТЫ ПАМЯТИ

Обычно не требуется выполнять форматирование уже используемых карт памяти. Однако, при первой установке еще не отформатированной карты, ее нужно сначала отформатировать. В это случае автоматически появится подменю **Форматировать**.

Не смотря на это, рекомендуется иногда выполнять форматирование карт памяти, так как для остаточного набора данных (сопровождающая информация для снимков) может потребоваться достаточная емкость карты памяти.

*Выбрать в меню **Форматировать**, а в подменю нужную настройку*

Указания:

- При форматировании имеющиеся на карте данные не будут окончательно удалены. Будет удалена только папка, и тем самым будет отменен прямой доступ к имеющимся файлам. Доступ к данным может быть возобновлен при определенных обстоятельствах с помощью соответствующего программного обеспечения.

Только те данные, которые перезаписываются при сохранения новых данных, будут действительно удалены окончательно.

Поэтому возьмите за правило как можно чаще копировать все ваши снимки на надежное запоминающее устройство большой емкости, например, на жесткий диск вашего компьютера.

- Не выключайте фотоаппарат в то время, когда происходит форматирование карты памяти.
- Если карта памяти была отформатирована в другом устройстве, например на компьютере, то ее необходимо повторно отформатировать в фотоаппарате.
- Если форматирование карты памяти выполнить не удастся, то обратитесь за советом к вашему продавцу или в информационную службу Leica (адрес см. стр. 96).
- При форматировании будут удалены даже защищенные снимки.
- Если карта памяти не вставлена, то будет отформатирован внутренний накопитель памяти.

ВЫБОР РАБОЧЕГО ЦВЕТОВОГО ПРОСТРАНСТВА

Цифровые файлы-изображения находят сейчас большое применение, поэтому требования к цветопередаче также носят разный характер. По этой причине существуют различные цветовые пространства, как, например, стандарт RGB (красный/зеленый/синий), которого достаточно для того, чтобы напечатать простые фотографии. Если к обработке изображения предъявляются более высокие требования, например, нужно выполнить корректировку цвета, то используют специальные программы, например, Adobe® RGB.

Выбрать в меню **Цветовое пространство**, а в подменю *нужную настройку*

Указания:

- Если ваши снимки будут печататься в больших или маленьких лабораториях, или будут переданы для размещения в Интернете, то в любом случае выбирайте настройку **sRGB**.
- Настройка **Adobe RGB** рекомендуется для профессиональной обработки изображения в рабочей среде при полной калибровке цвета.

СОЗДАНИЕ НОВОГО НОМЕРА КАТАЛОГА

Фотоаппарат Leica X Vario сохраняет номера изображений в возрастающей последовательности. Сначала все файлы хранятся в одном каталоге. Для четкой структуры записываемых снимков, вы всегда можете создать новый каталог, чтобы объединять в нем последующие снимки в группы.

Выбрать в меню **Сбросить счётчик снимков**, а в подменю *подтвердить или отклонить процедуру сброса*

Указания:

- Имена файлов (например, L1002345.jpg) состоят из двух групп: **100** и **2345**. Первые три цифры соответствуют номеру того или иного каталога, а цифры с 4 по 7 позицию отвечают порядковому номеру снимка внутри каталога. Это гарантирует, что после использования функции и переноса данных на компьютер не будет дублированных имен файлов.
- Если вы хотите выполнить сброс каталога на 100, выполните для этого форматирование карты памяти или внутреннего накопителя памяти, а затем выполните сброс номера снимка. Благодаря этому выполняется также сброс номера снимка (на 0001).

ПРОФИЛИ ПОЛЬЗОВАТЕЛЯ

Фотоаппарат Leica X Vario позволяет сохранять на долгое время любые комбинации настроек меню, например, для того, чтобы их можно было быстро и легко вызвать для съемки похожих ситуаций и объектов. Для этой цели предусмотрены четыре ячейки памяти. Вы, конечно, можете вернуть все пункты меню к заводским настройкам.

Создание профиля:

1. Настроить нужные функции в меню
2. Выбрать в меню **Профили**
3. Выбрать в подменю **Сохранить**
4. В подменю второго уровня выбрать нужную ячейку памяти
5. С помощью кнопки (15) **MENU/SET** подтвердить настройку

Использование профиля:

Выбрать в меню **Профили**, а в подменю нужную настройку

СБРОС ВСЕХ НАСТРОЕК МЕНЮ НА ЗАВОДСКИЕ НАСТРОЙКИ:

Выбрать в меню **Профили**, а в подменю выбрать **Стандартный**

Указание:

При выполнении сброса на заводские настройки ваши настройки для времени, даты и языка будут сохранены.

СТАБИЛИЗАЦИЯ ИЗОБРАЖЕНИЯ

Особенно при плохих условиях освещения требуется выдержка даже при активированной функции **Авто. ISO** будет слишком долгой, чтобы снимок получился резким. Фотоаппарат Leica X Vario имеет функцию, которая позволяет делать снимки резкими даже при использовании очень долгой выдержки:

Выбрать в меню **Стабилизация**, а в подменю нужную настройку

Указания:

- Благодаря этой функции фотоаппарат автоматически создает два снимка подряд (звук от срабатывания затвора слышен два раза). Затем с помощью цифровой обработки изображения выполняется объединение обоих снимков в один.
- Удерживайте фотоаппарат спокойно, пока затвор не сработает во второй раз.
- Поскольку эта функция использует два снимка, то пользоваться ей можно только при фотографировании неподвижных объектов.
- Стабилизация изображения возможна только при выдержке в диапазоне от $1/4$ с до $1/30$ с и чувствительности не более ISO 1600.

РЕЖИМ ВОСПРОИЗВЕДЕНИЯ

РЕЖИМЫ ВОСПРОИЗВЕДЕНИЯ

С помощью кнопки (19) **PLAY** вы можете переключаться из режима съемки или режима настроек меню в режим воспроизведения.

Вы также можете настроить фотоаппарат так, чтобы каждый снимок, после того как он будет сделан, воспроизводился автоматически:

1. *Выбрать в меню **Автопросмотр***
2. *Выбрать в подменю **Длительность**, а также нужную функцию или длительность*
3. *Выбрать в подменю **Гистограмма**, а также нужную настройку*

Указания:

- Если в последний раз фотографирование выполнялось с использованием функции серийной съемки или автоматической последовательности экспозиции, то сначала будет показан последний снимок этой серии или последний сохраненный снимок серии, если к этому моменту от встроенного промежуточного запоминающего устройства фотоаппарата были переписаны не все снимки серии.
- Этот фотоаппарат сохраняет снимки в соответствии со стандартом DCF (Design Rule for Camera File System).
- Файлы, которые были созданы не этим фотоаппаратом, возможно не смогут быть воспроизведены на нем.
- В некоторых случаях изображение на дисплее имеет непривычное качество или дисплей остается черным и показывает только имена файлов.

ОБЫЧНОЕ ВОСПРОИЗВЕДЕНИЕ

При обычном воспроизведении для удобства просмотра снимков информация появляется только в верхней строке, а кроме того отображается символ , указывающий на возможность использования функции увеличения.



Если была настроена одна из двух функций **Гистограмма** с индикацией Clipping, то светлые части изображения без прорисовки будут выделены красным.

Если внутренний накопитель памяти не содержит графических данных, и они также отсутствуют на карте памяти, то вместо этого появится **Нет снимков для воспроизведения**.

ВОСПРОИЗВЕДЕНИЕ ВИДЕОЗАПИСИ

В подтверждение того, что видеозапись выбрана появится .



Воспроизведение:

1. С помощью кнопки (25) **INFO** вызвать следующий вид
 - Появятся соответствующие символы управления.



- 1 в начало
- 2 быстрая перемотка назад
- 3 воспроизведение / пауза
- 4 быстрая перемотка вперед
- 5 в конец

2. Нажимая на крестообразную кнопку-джойстик (25) вправо/влево, или с помощью колесика регулировки (23) выбрать нужную функцию.
 - Символ активированной функции будет подчеркнут белым и красным цветом
3. Активировать выбранную функцию с помощью кнопки (15) **MENU/SET**. Для этого ее нужно нажать или нажать и удерживать, чтобы выполнить быструю перемотку вперед/назад

Воспроизведение начинается с замедленного показа и ускоряется по мере того, как долго будет удерживаться кнопка в нажатом положении.

Указание:

В этом виде нельзя вызвать меню защиты. Поэтому с помощью кнопки **INFO** выберите другой вид.

Наряду с обычным воспроизведением как для одиночных снимков, так и для видеосъемки доступен еще один вариант с различной дополнительной информацией:

Нажать на кнопку (26) **INFO**



На иллюстрации показан примерный вариант воспроизведения одиночного снимка

ВЫБОР СНИМКОВ:

Нажимать на крестообразную кнопку-джойстик (25) влево/вправо

При нажатии влево будут вызываться снимки с низшими порядковыми номерами, а при нажатии вправо – с высшими порядковыми номерами. При длительном нажатии каждый снимок будет отображаться примерно 2 с.

После просмотра снимков с высшими и низшими порядковыми номерами следует просмотр снимков с самого начала в бесконечном цикле.

- Номера снимков и файлов чередуются.



Указание:

Снимки можно выбирать в обоих вариантах воспроизведения.

УВЕЛИЧЕНИЕ СНИМКОВ/

ОДНОВРЕМЕННОЕ ВОСПРОИЗВЕДЕНИЕ 16 СНИМКОВ:

„Поворачивать колесико регулировки (23) вправо, чтобы увеличить фрагмент снимка макс. в 16 раз, например, чтобы лучше рассмотреть его

Поворачивать колесико регулировки влево (когда снимок отображается в обычном размере) для одновременного отображения 16 уменьшенных снимков, например, чтобы обеспечить лучшей обзор или чтобы быстрее найти нужный снимок

Вызов дополнительной индикации в режиме увеличенного воспроизведения:

Нажать на кнопку (26) INFO

- Будут показаны:
 - коэффициент увеличения
 - примерный размер фрагмента
 - мгновенная функция колесика регулировки

При отображении 16 снимков просмотренный перед этим в обычном размере снимок будет выделен красной рамкой.



Выделение других снимков при отображение 16 снимков:

Нажимать на крестообразную кнопку-джойстик (25) влево/вправо
При длительном нажатии выполняется быстрое листание.

Показать выделенный снимок в обычном размере:

Поворачивать колесико регулировки (23) вправо или нажать на кнопку (15) MENU/SET

Указания:

- При воспроизведении увеличенных/уменьшенных снимков вызвать индикацию с дополнительной информацией нельзя.
- Чем больше увеличение, тем хуже будет качество воспроизведения, это связано с пропорционально распределяемым небольшим разрешением.
- Снимки, сделанные фотоаппаратами другого типа, увеличивать нельзя.

ВЫБОР ФРАГМЕНТА

На увеличенном снимке вы можете сдвинуть увеличенный фрагмент от центра, чтобы проверить воспроизведение деталей объекта, выходящих за центр кадра:

Нажимать на крестообразную кнопку-джойстик (25) в соответствующем направлении

- Указывается приблизительное положение фрагмента в пределах снимка.



УДАЛЕНИЕ СНИМКОВ

Снимки, хранящиеся на карте памяти можно удалять, используя две имеющиеся возможности: удалить отдельные снимки или удалить сразу все снимки. Снимки можно также защитить от случайного удаления.

Указания:

- Если снимки защищены, то, прежде чем их удалить, необходимо снять защиту от удаления.
- При удалении одного снимка все следующие снимки будут пронумерованы при помощи счетчика снимков заново по следующему образцу: если, вы удаляете, например, снимок № 3, то снимку № 4 будет присвоен теперь номер 3, снимку № 5 будет присвоен номер 4 и т. д. Это правило, все же, не распространяется на нумерацию оставшихся графически данных в каталоге, который, как правило, остается неизменным.

Важно:

Удаленные снимки не могут быть больше восстановлены. После выполнения этой операции их больше нельзя вызвать.

Вызов функции удаления:

Нажать на кнопку (18) DELETE/FOCUS

- Появится меню удаления.

Следующие шаги зависят от того, желаете ли вы удалить отдельный снимок или сразу все снимки.

Удаление отдельных снимков:

1. В меню удаления выбрать **один**
2. Нажать на кнопку (15) **MENU/SET**
 - После удаления снимка на дисплее появится следующий снимок.
Если снимок защищен, он будет показан на дисплее и появится сообщение **Снимок защищен**.

Удаление всех снимков:

1. В меню удаления выбрать **все**
2. Нажать на кнопку (15) **MENU/SET**
 - Появится подменю.
3. *Выбрать нужную опцию*
4. *Подтвердить с помощью кнопки MENU/SET*
 - После успешного удаления появится сообщение **Нет снимков для воспроизведения**.
 - или, в противном случае, будет показан первоначальный снимок, если процедура удаления не была выполнена. Если среди снимков были снимки с защитой от удаления, то вместо этого появится сообщение **Защищенные снимки не были удалены**.
 - После этого появится первый из этих защищенных снимков.

Перед выполнением необходимых действий нужно выйти из меню удаления:

Снова нажать на кнопку (18) DELETE/FOCUS

ЗАЩИТА СНИМКОВ/ОТМЕНА ЗАЩИТЫ ОТ УДАЛЕНИЯ:

1. Выбрать в меню **защитить**

- Показанный ранее снимок появится снова, но при этом на дисплее будет отображаться соответствующее меню Защищенные снимки отмечаются.

В зависимости от того, имеет ли снимок защиту или нет, будут появляться опции **убрать защиту** или **защитить**.



2. Выбрать нужную опцию

3. Подтвердить с помощью кнопки (15) **MENU/SET**

- Защищенные снимки будут отмечены „замочками“.

В пределах меню защиты/отмены защиты от удаления выбрать другие снимки:

Нажимать на крестообразную кнопку-джойстик (25) влево/вправо

Перед выполнением необходимых действий нужно выйти из меню защиты/отмены защиты от удаления и вернуться к обычному режиму воспроизведения:

*Нажать на кнопку (19) **PLAY***

Указания:

- Если вы попытаетесь удалить защищенные снимки, будут появляться предупредительные сообщения. Если вы все же желаете удалить эти снимки, то отмените защиту, как это было описано выше.
- Функция защиты от удаления действует только на этом фотоаппарате.
- При форматировании карты памяти удаляются даже защищенные снимки.
- Вы можете предотвратить случайное удаление путем установки переключателя для защиты от записи на карте памяти в положение LOCK.

ВОСПРОИЗВЕДЕНИЕ СНИМКОВ В ВЕРТИКАЛЬНОМ ФОРМАТЕ

Если во время съемки фотоаппарат удерживался горизонтально, то снимок, как правило, будет отображаться в такой же ориентации. При съемке в вертикальном формате, то есть когда фотоаппарат удерживается вертикально, просмотр снимков на горизонтально удерживаемом фотоаппарате является не удобным, так как изображение на дисплее не имеет вертикальной ориентации как сам снимок.

Фотоаппарат Leica X Vario предлагает решение этой проблемы: *Выбрать в меню **Автоповорот изобр.**, а в подменю нужную настройку*

- Если выбрать **зкл.**, то снимки в вертикальном формате будут автоматически отображаться в вертикальной ориентации.

Указания:

- Снимки в вертикальном формате, отображаемые на дисплее в вертикальной ориентации, имеют, в силу необходимости, значительно меньший размер.
- Эта функция не доступна для автоматического воспроизведения.

ВОСПРОИЗВЕДЕНИЕ С ПОМОЩЬЮ HDMI УСТРОЙСТВ

С помощью фотоаппарата Leica X Vario вы можете просматривать снимки на телевизоре, проекторе, мониторе с входом HDMI, что гарантирует оптимальное качество воспроизведения. Кроме того, вы можете выбрать три возможных разрешения: 1080i, 720p и 480p:

*Выбрать в меню **HDMI**, а в подменю нужную настройку*

Подключение к устройству/воспроизведение снимков:

1. *Вставить штекер кабеля HDMI в гнездо HDMI фотоаппарата и телевизора/монитора/проектора*
2. *Включить телевизор/проектор/монитор. Если соединение HDMI не распознается автоматически, выбрать правильный вход*
3. *Включить фотоаппарат*
4. *Вызвать режим воспроизведения с помощью кнопки (19) **PLAY***

Указания:

- Для соединения с телевизором, монитором или проектором необходим кабель HDMI. Используйте только модель, которая предлагается фирмой Leica для этого фотоаппарата (см. стр. 75).
- Если максимальное разрешение подключенного телевизора, монитора или проектора меньше того, что установлено на фотоаппарате, то фотоаппарат автоматически переключается на максимальное разрешение подключенного устройства. Например, если вы установили на фотоаппарате разрешение 1080i, а максимальное разрешение подключенного устройства составляет 480p, то фотоаппарат автоматически переключится на это разрешение.
- Подробная информация о необходимых настройках указана в соответствующих инструкциях телевизора, проектора или монитора.
- Информация, отображаемая на дисплее или в видоискателе фотоаппарата, не будет видна при воспроизведении снимка на внешнем дисплее.

ПРОЧЕЕ

ПЕРЕНОС ДАННЫХ НА КОМПЬЮТЕР

Фотоаппарат Leica X Vario совместим со следующими операционными системами:

Microsoft®: Windows® XP / Vista® / 7® / 8®

Apple® Macintosh®: Mac® OS X (10.6) и последующие версии

Для переноса данных фотоаппарат оснащен высокоскоростным интерфейсом USB 2.0. С его помощью обеспечивается быстрый перенос данных на компьютер с таким же интерфейсом.

С использованием кабельного USB соединения и фотоаппарата как внешнего диска

На компьютерах с ОС Windows:

Операционная система распознает фотоаппарат как внешний диск и присваивает ему букву диска. Перенесите графические данные на ваш компьютер с помощью Проводника Windows и сохраните их.

На компьютерах с ОС Mac:

Карта памяти отобразится на рабочем столе как носитель данных. Перенесите графические данные на ваш компьютер с помощью „Искателя“ и сохраните их.

Важно:

- Используйте только входящий в комплект поставки кабель USB.
- Пока осуществляется перенос данных, запрещается прерывать кабельное USB соединение, так как в противном случае компьютер и/или фотоаппарат может „зависнуть“. В некоторых случаях даже карта памяти может быть повреждена без возможности восстановления данных.
- Пока осуществляется перенос данных, запрещается выключать фотоаппарат, а также не допускается, чтобы он отключился самостоятельно из-за недостаточного уровня заряда аккумулятора, так как в противном случае компьютер может „зависнуть“.
- По этой же причине запрещается вынимать аккумулятор при установленном соединении. Если во время передачи данных уровень заряда аккумулятора понижается, то появится экран **INFO** с мигающей индикацией уровня заряда аккумулятора. В этом случае нужно завершить передачу данных, выключить фотоаппарат и зарядить аккумулятор.

С ИСПОЛЬЗОВАНИЕМ КАРТРИДЕРОВ

Перенос графических данных может осуществляться с помощью встроенных в компьютер картридеров для карт памяти SD/SDHC/SDXC (включая типы UHS I). Для компьютеров с интерфейсом USB в продаже имеются соответствующие внешние картридеры.

Указание:

Фотоаппарат Leica X Vario оснащен специальным встроенным датчиком, который во время съемки распознает положение фотоаппарата: горизонтальное или вертикальное (оба положения). При просмотре снимков на компьютере с помощью специальной программы эта информация позволяет автоматически отображать снимки всегда в правильной ориентации.

БЕСПРОВОДНАЯ ПЕРЕДАЧА ДАННЫХ

С фотоаппаратом Leica X Vario можно использовать карты памяти с поддержкой WiFi, например, карта памяти FlashAir™ от Toshiba.

Такие карты памяти могут работать как точки доступа беспроводной локальной сети, что позволяет выполнять передачу данных с фотоаппарата с помощью любых устройств, имеющих WiFi и интернет-браузер, а также поддерживающих работу в беспроводных локальных сетях. В качестве таких устройств могут использоваться, например, ноутбуки, планшеты, смартфоны и другие фотоаппараты. Кроме того, эти карты памяти поддерживают работу с социальными сетями и „облачными“ службами хранения данных.

Включение/выключение функции:

*Выбрать в меню **FlashAir**, а в подменю нужную настройку*

Указания:

- Убедитесь, что аккумулятор фотоаппарата имеет достаточный заряд для того, чтобы функция WiFi работала с требуемой мощностью, необходимой для передачи данных. Всегда выключайте эту функцию в меню, если она не нужна.
- Вся подробная информация об использовании карты памяти с поддержкой WiFi содержится в инструкции к ней.

Важно:

Придерживайтесь рекомендаций, содержащихся в инструкции карты памяти с поддержкой WiFi, относительно защиты ваших данных от несанкционированного доступа.

РАБОТА С ИСХОДНЫМИ ДАННЫМИ (DNG)

Если вы желаете использовать стандартный и долговечный формат DNG (Digital Negative), то вам потребуется профессиональное программное обеспечение, чтобы выполнить конвертацию сохраненных исходных данных в файлы с высоким качеством; для этой цели может послужить профессиональный конвертер исходных данных Adobe® Photoshop® Lightroom®. Он имеет оптимизированные алгоритмы для качественной цифровой обработки цвета, благодаря которой можно добиться минимального наличия шума и улучшенного разрешения изображения.

Во время обработки файлов вы можете дополнительно регулировать параметры, градацию, резкость изображения и т. д., чтобы добиться максимального качества изображения. Adobe® Photoshop® Lightroom® доступен для бесплатной загрузки, если вы зарегистрировали свой фотоаппарат Leica X Vario на домашней странице компании Leica Camera AG. Дополнительная информация указана в регистрационной брошюре, прилагаемой к фотоаппарату.

УСТАНОВКА ADOBE® PHOTOSHOP® LIGHTROOM®

Чтобы начать установку, ваш компьютер должен иметь активное интернет-соединение. Вам потребуется также действительный адрес электронной почты.

Подготовьте необходимый лицензионный код программного обеспечения. Вы получите его в ответном электронном письме от фирмы Leica, как только решите выполнить загрузку программного обеспечения.

Если вам потребуется поддержка при работе с Adobe® Photoshop® Lightroom®: Специальную форму для службы поддержки вы найдете в клиентской зоне на домашней странице фирмы Leica Camera AG, то есть там, где вы регистрировали ваш фотоаппарат и скачивали программное обеспечение.

Требования к системе

Как и любое программное обеспечение Lightroom®, в зависимости от версии, предъявляет различные требования к используемым операционным системам (Windows/Mac). Поэтому перед использованием Lightroom®, проверьте совместимость вашей операционной системы.

На некоторых версиях ОС Windows может появляться предупредительное сообщение о том, что отсутствует соответствующая цифровая подпись для Windows. Вы можете пропустить это сообщение и продолжить установку.

УСТАНОВКА ОБНОВЛЕНИЯ ДЛЯ ВСТРОЕННОГО ПО

Компания Leica постоянно работает над дальнейшим развитием и оптимизацией своих продуктов. Поскольку в цифровых фотоаппаратах очень много функций управляются исключительно электроникой, то некоторые из этих доработок и расширенных функциональных возможностей могут быть установлены на фотоаппарат дополнительно.

Для этой цели фирма Leica время от времени предлагает так называемое обновление для встроенного ПО, которое вы легко можете загрузить с нашей домашней страницы на ваш фотоаппарат.

Если вы зарегистрировали ваш фотоаппарат, то фирма Leica будет сообщать о всех новых обновлениях.

Если вы хотите узнать, какая версия встроенного программного обеспечения установлена:

*Выбрать в меню **Версия прошивки***

- Появится текущий номер версии.

ВСПОМОГАТЕЛЬНОЕ ОБОРУДОВАНИЕ

Важно:

В фотоаппарате разрешается использовать только указанное и описанное здесь или в спецификациях фирмы Leica Camera AG вспомогательное оборудование.

Протектор фотоаппарата X Vario

Протектор с помещенным в него фотоаппаратом позволяет осуществлять свободный доступ ко всем элементам управления. Фотоаппарат может оставаться в протекторе даже во время эксплуатации. Изготовлен из высококачественной натуральной кожи.

(№ для заказа 18 780 [черный] / 18 781 [коньячный])

Футляр X Vario

Футляр изготовлен из высококачественной натуральной кожи и выполнен в традиционном стиле. Передняя часть открывается, поэтому во время эксплуатации фотоаппарат может оставаться в задней части футляра. Поставляется с длинным ремнем для переноски.

(№ для заказа 18 778 [черный] / 18 779 [коньячный])

Маленькая сумка-органайзер

Маленькая, мягкая сумка-органайзер из высококачественной, водонепроницаемой парусины (черная). Имеет место для фотоаппарата и другого вспомогательного оборудования как, например, ручка для переноски, видеоискатель и фотовспышка.

(№ для заказа 18 757)

Наручный ремень X Vario

Имеет эргономичную форму, изготовлен из высококачественной натуральной кожи.

(№ для заказа 18 782 [черный] / 18 783 [коньячный])

Ремень для переноски X Vario

Изготовлен из высококачественной натуральной кожи.

(№ для заказа 18 776 [черный] / 18 777 [коньячный])

Ручка для переноски X Vario

Ручка для переноски позволяет уверенно и удобно держать фотоаппарат. Она крепится к штативному гнезду фотоаппарата с помощью винта с накатанной головкой, расположенного с нижней стороны ручки для переноски.

(№ для заказа 18 712)

Светозащитная бленда X Vario

Светозащитная бленда эффективно защищает от снижающего контрастность постороннего света, а также предохраняет переднюю линзу от повреждений и загрязнений, например от случайных отпечатков пальцев.

(№ для заказа 18 774)

Электронный видоискатель Leica EVF2

Электронный видоискатель EVF2 обеспечивает почти 100% TTL-воспроизведение поля изображения с разрешением 1,4 мегапикселя. Это позволяет выполнять простую и точную композицию кадра, а также осуществлять обширный контроль всех важных данных. Он оказывается особенно полезным, если условия освещения ухудшают видимость изображения на дисплее, как на снимках, сделанных при „лягушачьей перспективе“ (из-за наклонного объектива).

Видоискатель крепится на фотоаппарате так же как и внешняя фотовспышка, а именно на башмаке фотовспышки и поэтому его использование является альтернативным.

(№ для заказа 18 753)

Фотовспышки

Благодаря своему компактному размеру и дизайну, выполненного в стиле самого фотоаппарата, системная фотовспышка Leica SF 24D еще раз подтверждает ваш правильный выбор. Кроме того, она отличается очень простым управлением.

(№ для заказа 14 444)

Адаптер для микрофона

При видеосъемке благодаря адаптеру для микрофона можно выполнить запись звука в стереокачестве. Он крепится на фотоаппарате так же как и внешняя фотовспышка, а именно на башмаке фотовспышки и поэтому его использование является альтернативным. При этом выполняются все необходимые соединения.

(№ для заказа 14 634)

Кабель HDMI

Кабель HDMI позволяет осуществлять очень быстрый перенос снимков на воспроизводящие устройства, имеющие соответствующие гнезда HDMI. Длина = прим. 1,5 м (№ для заказа 14 491 / 14 492 [JP/TW])

ЗАПАСНЫЕ ДЕТАЛИ

	№ для заказа
Крышка объектива	423-097.001-024
Крышка башмака фотовспышки/ гнезда видоискателя	423-097.001-026
Кожаный ремень для переноски	439-612.060-000
Кабель USB	423-089.003-022
Литий-ионный аккумулятор Leica BP-DC 8 ¹	18 706
Защитный чехол для аккумулятора	423-089.003-012
Зарядное устройство Leica BC-DC8 (включая сменные штекеры)	423-089.003-008
Сетевой штекер (Европа)	423-089.003-014
Сетевой штекер (США/Япония)	423-089.003-016
Сетевой штекер (Великобритания/Гонконг)	423-089.003-018
Сетевой штекер (Китай)	423-089.003-020
Сетевой штекер (Корея)	423-089.003-028
Сетевой штекер (Австралия)	423-089.003-030

¹ Для обеспечения электропитания при длительном использовании рекомендуется всегда иметь при себе второй аккумулятор.

РЕКОМЕНДАЦИИ ПО БЕЗОПАСНОСТИ И УХОДУ

ОБЩИЕ МЕРЫ ПРЕДОСТОРОЖНОСТИ

Пользуйтесь фотоаппаратом вдали от приборов с сильным магнитным, электростатическим или электромагнитным полем (например, индукционных электропечей, микроволновых печей, телевизоров или компьютерных мониторов, игровых видеоконсолей, мобильных телефонов, радиоприемников).

- Если вы поставите фотоаппарат на телевизор или будете работать с ним вблизи от телевизора, то его магнитное поле может вызывать помехи изображения.
- То же самое относится и к работе с фотоаппаратом рядом с мобильными телефонами.
- Сильные магнитные поля, излучаемые, например, динамиками или большими электромоторами, могут повредить сохраненные данные или вызывать помехи во время съемки. Если из-за влияния электромагнитных полей фотоаппарат будет работать со сбоями, то выключите его, извлеките аккумулятор и снова включите фотоаппарат. Не пользуйтесь фотоаппаратом рядом с радиопередатчиками или высоковольтными линиями. Их электромагнитные поля могут вызывать помехи изображения.
- Не допускайте контакт фотоаппарата со спреями от насекомых и другими агрессивными химикатами. Уайтспирит (промывочный бензин), разбавитель и спирт нельзя использовать в качестве средства для очистки. Определенные химикаты и жидкости могут повредить корпус фотоаппарата или покрытие его поверхности.
- Так как резина и пластмассы иногда выделяют агрессивные химикаты, не допускается, чтобы они долгое время контактировали с фотоаппаратом.

- Убедитесь, что песок или пыль не могут проникнуть в фотоаппарат, например, во время отдыха на пляже. Песок и пыль могут повредить фотоаппарат и карту памяти. Прежде всего об этом нужно помнить во время установки и извлечения карты памяти.
- Убедитесь, что вода не может проникнуть в фотоаппарат, например, если идет снег или дождь или при использовании фотоаппарата на пляже. Влажность может стать причиной неисправностей или вообще нанести непоправимый вред фотоаппарату и карте памяти.
- Если на фотоаппарат попала соленая вода, сначала смочите мягкую ткань в водопроводной воде, хорошо отожмите ее и протрите ею фотоаппарат. Потом тщательно протрите его сухой тканью.

Важно:

В фотоаппарате разрешается использовать только указанное и описанное в этой инструкции или в спецификациях фирмы Leica Camera AG вспомогательное оборудование.

Дисплей

- Если фотоаппарат подвергается сильным температурным колебаниям, на дисплее может образовываться конденсат. Аккуратно сотрите его с помощью мягкой и сухой тряпки.
- Если при включении фотоаппарат очень холодный, то изображение на дисплее будет сначала немного темней, чем обычно. Как только дисплей нагреется, изображение будет иметь привычную яркость.

Процесс изготовления дисплея характеризуется высокой точностью. Таким образом, установлено, что из более 920 000 пикселей 99,995% работают исправно, а лишь 0,005% остаются темными или все время светлыми. Это не является неисправностью и не нарушает воспроизведение изображения.

Датчик

- Космическое излучение (например, во время перелетов) может послужить причиной образования дефектных пикселей.

Конденсат

Если на фотоаппарате или внутри него образовался конденсат, то фотоаппарат нужно выключить и оставить примерно на 1 час при комнатной температуре. Когда комнатная температура и температура фотоаппарата уравниются, конденсат исчезнет сам по себе.

РЕКОМЕНДАЦИИ ПО УХОДУ

- Так как любое загрязнение представляет собой питательную среду для микроорганизмов, оборудование необходимо содержать в чистоте.

Для фотоаппарата

- Очищайте фотоаппарат только мягкой и сухой тканью. Устойчивые загрязнения необходимо сначала смочить сильно разбавленным моющим средством, а потом протереть сухой тканью.
- Для удаления пятен и отпечатков пальцев с фотоаппарата используйте только чистую и неворсистую ткань. Сильные загрязнения в труднодоступных углах корпуса фотоаппарата можно удалять с помощью маленькой кисточки.
- Все механически вращающиеся подшипники и поверхности скольжения фотоаппарата имеют смазку. Если фотоаппарат не будет использоваться долгое время, примите следующие меры: во избежание смолообразования на точках смазывания, необходимо каждые три месяца несколько раз „прощелкивать“ фотоаппарат вхолостую. Также рекомендуется выполнить повторную регулировку и эксплуатацию всех остальных элементов управления.

Для объектива

- Обычно для удаления пыли с внешней линзы объектива достаточно воспользоваться мягкой волосяной кисточкой. Если она все же сильно загрязнена, то ее можно очистить с помощью очень чистой не содержащей инородных тел мягкой ткани, совершая круговые движения изнутри наружу. Мы рекомендуем использовать для этой цели салфетки из микроволокна (можно приобрести в магазинах фототехники и оптики), хранящиеся в защитной упаковке, которые можно стирать при температуре 40°С (не использовать смягчитель ткани, не гладить!). Салфетки для протирки очков, которые пропитаны химическими веществами, запрещается использовать, так как они могут повредить линзу объектива.
- Входящая в комплект поставки крышка объектива защищает объектив также от случайных отпечатков пальцев и дождя.

Для аккумулятора

Пригодные для многократного заряда литий-ионные аккумуляторы производят ток вследствие внутренних химических реакций. На протекание этих реакций влияет температура окружающей среды и влажность воздуха. Очень высокие и низкие температуры сокращают срок службы аккумулятора.

- Достаньте аккумулятор из фотоаппарата, если вы не будете им пользоваться долгое время. В противном случае, по истечении нескольких недель, аккумулятор может достичь уровня глубокого разряда, то есть его напряжение резко упадет.
- Литий-ионные аккумуляторы должны храниться только в частично заряженном состоянии, то есть они должны быть ни полностью разряжены, ни полностью заряжены (см. соответствующую индикацию). При очень долгом сроке хранения аккумулятор необходимо заряжать примерно два раза в год в течение 15 минут, чтобы избежать эффекта глубокого разряда.
- Поддерживайте контакты аккумулятора в чистоте и свободными для доступа. Литий-ионные аккумуляторы, хотя и имеют защиту от коротких замыканий, все же не прикладывайте их контакты к металлическим предметам, например канцелярским скрепкам или драгоценностям. Короткозамкнутый аккумулятор может сильно нагреться и послужить причиной сильного возгорания.
- Чтобы аккумулятор можно было зарядить, его температура должна быть в диапазоне от 0°C до 35°C (в противном случае зарядное устройство не включится или не выключится).
- Если аккумулятор упал, сразу проверьте его корпус и контакты на присутствие возможных повреждений. Использование поврежденного аккумулятора может, в свою очередь, повредить фотоаппарат.

- Аккумуляторы имеют ограниченный срок службы.
- Сдайте испорченные аккумуляторы в специализированный пункт приема, чтобы подвергнуть их правильной вторичной переработке.
- Ни в коем случае не бросайте аккумуляторы в огонь, так как они могут взорваться.

Для зарядного устройства

- Если зарядное устройство работает рядом с радиоприемниками, то их прием может иметь помехи. Позаботьтесь о том, чтобы минимальное расстояние между устройствами составляло по меньшей мере 1 м.
- Во время работы зарядного устройства может возникать шум („звонкое жужжание“) – это нормальное явление и не следует воспринимать его как неполадку.
- Когда зарядное устройство не используется, отключите его от электросети, так как оно даже без вставленного в него аккумулятора потребляет (в небольшом количестве) электроток.
- Содержите контакты зарядного устройства в чистоте и ни в коем случае не замыкайте их.

Для карт памяти

- Карту памяти запрещается вынимать пока происходит запись снимков или считывание информации. Также запрещается выключать или трясти фотоаппарат.
- В целях безопасности хранить карты памяти нужно только в специальных антистатических футлярах, которые входят в комплект поставки.
- Не храните карты памяти в местах, где они могут подвергаться негативному воздействию высоких температур, прямых солнечных лучей, магнитных полей или статических разрядов.
- Не роняйте карты памяти и не сгибайте их, так как это приведет к их порче, а вся сохраненная на них информация при этом будет утеряна.
- Извлеките карту памяти из фотоаппарата, если вы не будете им пользоваться долгое время.
- Не прикасайтесь к контактам на оборотной стороне карты памяти и следите за тем, чтобы на них не попадала грязь, пыль и влага.
- Рекомендуется время от времени выполнять форматирование карты памяти, так как во время удаления информации возникающая при этом фрагментация может блокировать некоторые секторы карты памяти.

Хранение

- Если вы не будете пользоваться фотоаппаратом долгое время, мы рекомендуем:
 - a. *выключить его (см. стр. 10),*
 - b. *извлечь карту памяти (см. стр. 18) и*
 - c. *достать аккумулятор (см. стр. 17), (по истечении 3 дней настройки времени и даты будут удалены, см. стр. 26).*
- Объектив может действовать как зажигательное стекло, если яркий солнечный свет будет фронтально направлен на фотоаппарат. По этой причине фотоаппарат нельзя оставлять без защиты от сильного солнечного облучения. Надетая крышка объектива и помещение фотоаппарата в тень (или в сумку) помогает избежать повреждения внутренних механизмов фотоаппарата.
- Храните фотоаппарат в закрытом и мягком футляре, чтобы уберечь его от царапин и пыли.
- Храните фотоаппарат в сухом, хорошо проветриваемом и защищенном от высоких температур и влажности надежном месте. Если фотоаппарат использовался в сырую погоду или в сыром помещении, то перед тем как положить фотоаппарат на хранение необходимо удалить из него всю влагу.
- Из сумок для фотоаппаратов, которые намочили во время фотосъемки, нужно достать все содержимое, чтобы не повредить оборудование из-за образовавшейся влажности, а также выделяемых материалом сумки веществ.

- Для защиты от грибкового поражения (грибовидный нарос) при использовании фотоаппарата в тропическом климате необходимо, чтобы оборудование фотоаппарата больше было на солнце и воздухе. Хранение в плотно закрывающихся чехлах или сумках допускается при условии дополнительного применения специального высушивающего вещества, например, силикагеля.
- Во избежание грибкового поражения лучше не хранить фотоаппарат долгое время в кожаной сумке.
- Выпишите серийный номер вашего фотоаппарата Leica X Vario, так как эта информация может пригодиться в случае потери фотоаппарата и его оборудования.

УКАЗАТЕЛЬ

Автоспуск.....	57
Аккумулятор, установка и извлечение.....	16
Видеосъемка.....	55
Видоискатель.....	27/75
Включение/выключение, см. главный выключатель	
Воспроизведение HDMI.....	68
Время и дата.....	26
Вспомогательное оборудование.....	74
Гистограмма.....	27/43
Главный выключатель.....	20
Детали, наименование.....	8
Дисплей.....	27
Загрузка встроенного ПО.....	73
Запасные детали.....	75
Запись звука.....	56
Защита снимков/отмена защиты от удаления.....	67
Индикация.....	84
Индикация.....	84
Информационная служба Leica.....	96
Исходные данные.....	30/72
Карты памяти, установка и извлечение.....	18
Компенсация баланса белого.....	31
Комплект поставки.....	4
Контрастность.....	35

Насыщенность цвета.....	34
Номера каталогов.....	59
Отключение, автоматическое.....	26
Перенос данных на компьютер.....	70
Предупреждающая информация.....	5
Программное обеспечение.....	72
Просмотр снимков, см. режим воспроизведения	
Профили.....	60
Пункты меню.....	92
Разрешение.....	30
Регулировка фокусного расстояния.....	36
Автоматическая фокусировка.....	36
Вспомогательная подсветка автофокуса.....	37
Методы измерения.....	38
Ручная регулировка.....	40
Фокусировка.....	41
Регулировка экспозиции.....	44
Автоматическая установка диафрагмы.....	46
Автоматическое определение выдержки.....	45
Корректировка экспозиции.....	48
Методы измерения.....	42
Последовательность экспозиции, автоматическая.....	49
Программная автоматика.....	44
Ручная регулировка.....	46
Режим воспроизведения.....	62
Режим фотографирования со вспышкой.....	50

Резкость.....	34	Частота съемки, см. главный выключатель	
Рекомендации по безопасности	74/76	Частота съемки, см. главный выключатель	
Рекомендации по уходу	78	Чувствительность ISO	33
Ремень для переноски	12	Шумы (сигналы квитирования (ответа) кнопок)	26
Ремонт/сервисный центр Leica	96	Электронный видеискатель.....	27/75
Сброс всех индивидуальных настроек меню.....	60	Язык меню	26
Сервисный центр/Leica Customer Care	96	DNG	72
Серийная съемка, см. главный выключатель		FlashAir®.....	71
Спусковая кнопка, см. также технические характеристики.....	21	USB-соединение	70
Стабилизация.....	60/55		
Степень сжатия	30		
Стили съемки	35		
Технические характеристики	94		
Увеличение снимков при воспроизведении.....	64		
Удаление снимков.....	66		
Управление с помощью меню	22		
Уровень громкости.....	26		
Формат файла.....	30		
Форматирование карты памяти.....	58		
Фотовспышки.....	54/75		
Фрагмент, выбор, см. режим воспроизведения			
Хранение	80		
Цветовое пространство	59		

ПРИЛОЖЕНИЕ

ИНДИКАЦИЯ

В режиме съемки

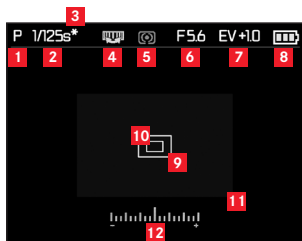





Указание:

Индикация появляется или на дисплее или на внешнем электронном видоискателе Leica EVF2 (можно приобрести в качестве вспомогательного оборудования) в зависимости от того, включен или выключен последний с помощью соответствующей кнопки.

Вся подробная информация о видоискателе Leica EVF2 содержится в инструкции к нему.

- 1** Режим экспозиции
P: программная автоматика
A: автоматическое определение выдержки
T: автоматическая установка диафрагмы
M: ручная регулировка выдержки и диафрагмы
- 2** Выдержка
(при ручной регулировке появляется сразу, то есть при автоматической установке диафрагмы и в ручном режиме; при автоматической настройке, то есть при программной автоматике и автоматическом определении выдержки, только после нажатия на спусковую кнопку; после нажатия на спусковую кнопку индикация красная, если превышен или занижен диапазон регулировки посредством программной автоматике, автоматического определения выдержки и автоматической установки диафрагмы, в остальных случаях индикация белая)
- 3** Указание на измененную комбинацию выдержки/диафрагмы (появляется только при программной автоматике и смещении)
- 4** Указание на возможность сдвига программы (изменение комбинации выдержки/диафрагмы) / на настройку длительной выдержки с помощью колесика регулировки (появляется только при программной автоматике / только при установке колесика выдержки в положение 1+)
- 5** Метод определения экспозиции
: центрированное измерение
: измерение по нескольким зонам
: точечный замер экспозиции

- 6** Значение диафрагмы
(при ручной регулировке появляется сразу, то есть при автоматическом определении выдержки и в ручном режиме; при автоматической настройке, то есть при программной автоматике и автоматической установке диафрагмы, только после нажатия на спусковую кнопку; после нажатия на спусковую кнопку индикация красная, если превышен или занижен диапазон регулировки посредством программной автоматике, автоматического определения выдержки и автоматической установки диафрагмы, в остальных случаях индикация белая)
- 7** Настроена корректировка экспозиции, включая поправочный коэффициент
(не в ручной регулировке выдержки и диафрагмы)
- 8** Уровень заряда аккумулятора
: достаточный заряд
: уменьшающийся заряд
: недостаточный заряд
: заменить или зарядить аккумулятор
- 9** Нормальная область измерения автоматической фокусировки
(альтернатива п. **10**)
- 10** Точечная область измерения автоматической фокусировки
(альтернатива п. **9**)
- 11** Увеличенный центральный фрагмент снимка
(альтернатива п. **9**/**10**, появляется только при ручной регулировке фокусного расстояния)
- 12** Световые весы
(появляется только при ручной регулировке выдержки и диафрагмы)

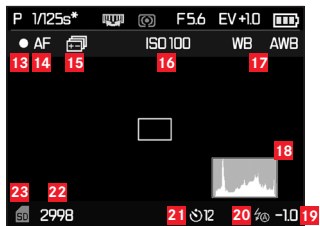

Дополнительно к пунктам **1-12**, при нажатии на кнопку **INFO**:

- 13** Актуальная видеосъемка
- 14** Автоматическая регулировка фокусного расстояния
- 15** Активирована автоматическая последовательность экспозиции
- 16** Чувствительность ISO
(только при ручной регулировке экспозиции)

AUTO ISO
100
200
400
800
1600
3200
6400
12500

- 17** Компенсация баланса белого
(символы с дополнительной *, если выбрана точная регулировка компенсации баланса белого)

авто
лампа накалив.
солнечно
вспышка
облачно
тень
серая карта 1
серая карта 1
цветовая температура
Уст. *1 серая карта 1
Уст. *1 серая карта 2
настр. цветовая темпер.

- 18** Гистограмма
(RGB, появляется только когда активирована, желтая индикация, если включена фотовспышка и/или установлена выдержка более 1/2 с, в остальных случаях индикация белая)
- 19** Настроена корректировка экспозиции вспышки, включая поправочный коэффициент

20 Режим фотографирования со вспышкой
(при использовании встроенной и внешней фотовспышки, мигает красным, если фотовспышка не готова к работе, в остальных случаях мигает белым, не появляется при настроенной последовательности экспозиции)

⚡A: автоматическое включение вспышки

⚡A👁: автоматическое включение вспышки с предвспышкой

⚡: ручное включение вспышки

⚡👁: ручное включение вспышки с предвспышкой

⚡S: автоматическое включение вспышки с длительной выдержкой

⚡S👁: автоматическое включение вспышки с предвспышкой и длительной выдержкой

⚡Studio: устойчивая мощность фотовспышки для включения вспышек, используя функцию Slave

21 Автоспуск активирован/отсчитывается

🕒₂: время предварительного хода 2 секунды

🕒₁₂: время предварительного хода 12 секунд

22 Индикатор счетчика кадров (количество оставшихся кадров) / Истекшее время видеосъемки
(при недостаточной емкости карты памяти в качестве предупреждения мигает 📄)

23 Указание на вставленную карту памяти

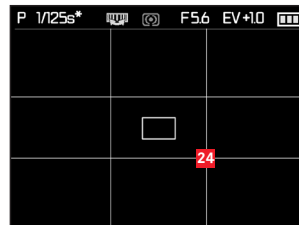

дополнительно к пунктам **1-12**, при повторном нажатии на кнопку **INFO**:

24 Сетка из вертикальных и горизонтальных линий

В режиме воспроизведения

(с/без индикации Clipping)

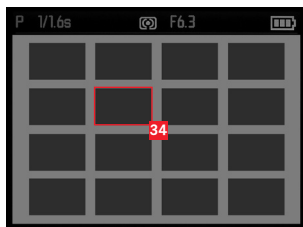
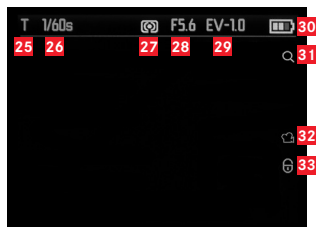

- 25 Режим экспозиции
(см. п. 1)
- 26 Выдержка
(см. п. 2, при видеосъемке нет)
- 27 Метод определения экспозиции
(см. п. 5, при видеосъемке нет)
- 28 Значение диафрагмы
(см. п. 6, при видеосъемке нет)
- 29 Значение коррективы экспозиции
(см. п. 7, при видеосъемке нет)
- 30 Уровень заряда аккумулятора
(см. п. 8)
- 31 Указание на возможность увеличения фрагмента
(при видеосъемке нет)
- 32 Символ видеосъемки
- 33 Символ для снимка с защитой от удаления

при уменьшенном воспроизведении 16 снимков:

- 34 Выбранный снимок

дополнительно к пунктам **25-33**, при нажатии на кнопку **INFO**:

35 Символы управления видеозаписью

36 Истекшее время воспроизведения/индикатор выполнения

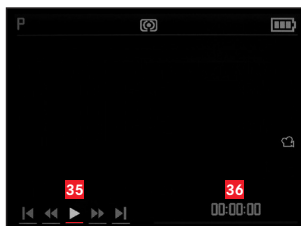

дополнительно к пунктам **25-33**, только при увеличении фрагмента, при нажатии на кнопку **INFO**:

37 Указание на использование колесика регулировки для увеличения/уменьшения фрагмента, включая коэффициент увеличения



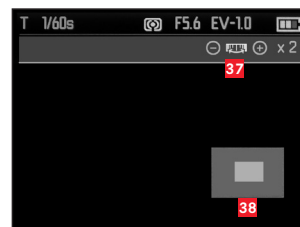



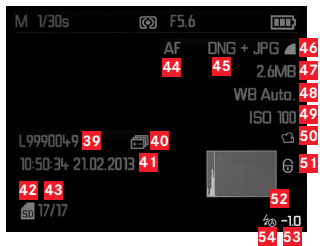

38 Отображение размера и положения фрагмента



дополнительно к пунктам **25-31**, только при масштабе 100%, при нажатии на кнопку **INFO**:



- 39** Номер каталога/снимка
- 40** Автоматическая последовательность экспозиции
- 41** Дата и время отображаемого снимка
- 42** Карта памяти
- 43** Индикатор счетчика кадров (номер снимка/общее количество)
- 44** Режим настройки резкости (см. п. **15**)
- 45** Формат файла/степень сжатия
- 46** Разрешение JPEG/формат видеосъемки
- 47** Размер файла
- 48** Компенсация баланса белого (см. п. **17**)
- 49** Чувствительность ISO (используемое значение, см. п. **16**)
- 50** Видеосъемка

- 51 Защищенный снимок
- 52 Гистограмма
(не при видеосъемке)
- 53 Корректировка экспозиции вспышки, включая поправочный коэффициент
- 54 Режим фотографирования со вспышкой
(см. п. 21, появляется без корректировки экспозиции вспышки)
 - a. без индикации: снимок без использования вспышки
 - b.     Studio: снимок без использования предвспышки
 - c.     : снимок с использованием предвспышки

ПУНКТЫ МЕНЮ

ГЛАВНОЕ МЕНЮ (кнопка MENU)

Страница 1

Разрешение JPEG	см. стр. 30
Формат файлов	см. стр. 30
Разрешение видео	см. стр. 55
Настройки авто. ISO	см. стр. 33
Метод замера	см. стр. 42
Непрерывный	см. стр. 20
Подсветка АФ	см. стр. 37
Лупа в ручн. фокус.	см. стр. 41

Страница 2

Стабилизация фото	см. стр. 55
Стабилизация видео	см. стр. 60
Цветопередача	см. стр. 35
Резкость	см. стр. 34
Насыщенность	см. стр. 34
Контрастность	см. стр. 34
Синхр. вспышки	см. стр. 53
Яркость монитора	см. стр. 28

Страница 3

Яркость видеискателя	см. стр. 28
Настр. цветов монитора	см. стр. 28
Настр. цветов эл. видеискателя	см. стр. 28
Просмотр на мониторе	см. стр. 27
Меню на мониторе	см. стр. 28
Гистограмма	см. стр. 43
Вид гистограммы	см. стр. 43
Сбросить счётчик снимков	см. стр. 59

Страница 4

Автопросмотр	см. стр. 62
Автовыключение	см. стр. 26
Автовыкл. Дисплея	см. стр. 29
Цветовое пространство	см. стр. 59
Дата / Время	см. стр. 26
Шумоподавление пост. звуков	см. стр. 56
Громкость затвора	см. стр. 26
Звук. Сигналы	см. стр. 26

Страница 5

Language	см. стр. 26
Автоповорот изобр.	см. стр. 68
HDMI	см. стр. 68
FlashAir	см. стр. 71
защитить	см. стр. 67
Форматировать	см. стр. 58
Версия прошивки	см. стр. 73
Профили	см. стр. 60

ТЕХНИЧЕСКИЕ ХАРАКТЕРИСТИКИ

Тип фотоаппарата LEICA X Vario (Тип 107)

Датчик Датчик CMOS, размер APS-C (23,6 x 15,7 мм) с 16,5/16,2 млн. пикселей (всего/рабочие), соотношение сторон формата 3:2.

Разрешение Для формата JPEG можно выбрать: **16M** - 4928 x 3274 пикселей, 12.2M - 4288 x 2856 пикселей, **7M** - 3264 x 2160 пикселей, **5M** - 2144 x 1424 пикселей, **1.8M** - 1632 x 1080 пикселей, DNG: 4944 x 3274 пикселей.

Формат видеосъемки MP4

Разрешение видео/частота кадров Можно выбрать 1920 x 1080 пикселей, 30 кадров/с или 1280 x 720 пикселей, 30 кадров/с.

Объектив Leica Vario-Elmar 1:3,5-6,4/18-46 mm ASPH. (соответствует снимку малого формата 28-70 мм), 9 линз в 8 группах, 2 асферическая линза.

Настройки диафрагмы От 3,5 до 16 (при 28 мм) / от 6,4 до 16 (при 70 мм) с шагом EV 1/3.

Наименьший размер поля зрения 27 x 18 см (при расстоянии 30 см).

Форматы файла графических данных/степень сжатия
Можно выбрать: **JPG макс.**, **JPG норм.**, **DNG+JPG макс.**, **DNG+JPG норм.**

Носители данных Карты памяти SD/SDHC/SDXC, мультимедийные карты памяти, включая стандарт UHS-I.

Настройка чувствительности Автоматически, ISO 100, ISO 200, ISO 400, ISO 800, ISO 1600, ISO 3200, ISO 6400, ISO 12500.

Компенсация баланса белого автоматически; предварительные настройки: дневное освещение, облачность, галогенное освещение, тень, электронная вспышка, 2 ручных регулировки, ручная регулировка цветовой температуры, возможность точной регулировки для всех настроек.

Система автоматической фокусировки Контрастная система с использованием датчика изображения, автоматически включаемая вспомогательная подсветка автофокуса при плохих условиях освещения.

Диапазон настройки фокусного расстояния От 30 см (фокусное расстояние 70mm) до бесконечности.

Методы измерения автоматической фокусировки По 1 зоне, по 11 зонам, центрированное измерение, распознавание лиц.

Режимы экспозиции Программная автоматика, автоматическое определение выдержки, автоматическая установка диафрагмы и ручная регулировка.

Определение экспозиции По нескольким зонам, центрированное, точечное измерение, можно выбрать индикацию гистограммы для анализа распределения освещенности.

Корректировка экспозиции $\pm 3EV$ с шагом $1/3EV$.

Автоматическая последовательность экспозиции 3 снимка с градацией до 3 EV, возможность регулировки с шагом $1/3EV$.

Диапазон выдержки От 30 с до $1/2000$ с.

Серийная съемка 3 кадра/с или 5 кадров/с, макс. 7 снимков при неизменяемой частоте съемки с использованием **DNG+JPG** HDRM.

Режимы фотографирования со вспышкой Включение/выключение вспышки путем открывания и закрывания фотовспышки, автоматическое включение вспышки с и без предвспышки, ручное включение вспышки с и без предвспышки, автоматическое включение вспышки с длительной выдержкой, а также с и без предвспышки, режим работы в фотостудии для включения внешних систем вспышек, оснащенных функцией Slave.

Корректировка экспозиции вспышки $\pm 3EV$ с шагом $EV \frac{1}{3}$.

Рабочий диапазон встроенной фотовспышки (для ISO 100/21°, ведущее число 5) Минимальное расстояние: 30 см, максимальная дальность действия: ISO 100 - 2 м, ISO 200 - 2,8 м, ISO 400 - 4 м, ISO 800 - 5,6 м, ISO 1600 - 8 м, ISO 3200 - 11 м, ISO 6400 - 16 м, ISO 12500 - 22 м, дальность действия основывается на настройке диафрагмы 3,5, при выборе других настроек диафрагмы дальность действия будет соответственно короче.

Интервал между срабатываниями встроенной фотовспышки прим. 5 с при полностью заряженном аккумуляторе.

Дисплей 3" TFT LCD дисплей, насчитывающий прим. 920.000 пикселей.

Автоспуск Время предварительной активации 2 или 12 с.

Подключения 5-полюсное гнездо Mini-USB 2.0 High-Speed для быстрой передачи данных на компьютер, гнездо HDMI для цифрового прямого соединения с соответствующими приборами, специальное гнездо, предназначенного исключительно для внешнего электронного видеосъемателя Leica EVF2.

Электропитание Литий-ионный аккумулятор, номинальное напряжение 3,7 В, емкость 1600 мАч (по стандарту CIPA): прим. 350 снимков, время зарядки (после глубокого разряда): прим. 200 мин.

Зарядное устройство Вход: переменное напряжение 100 - 240 В, 50/60 Гц, с автоматическим переключением.

Корпус Исполнен в стиле Leica из прочного, очень легкого магния и алюминия, две петли для ремня для переноски. Башмак фотовспышки ISO с центральным и управляющими контактами для подключения внешних, мощных фотовспышек, например, Leica SF 24D, или для установки электронного видеосъемателя Leica EVF2¹.

Штативное гнездо A $\frac{1}{4}$ DIN 4503 ($\frac{1}{4}$ ").

Размеры (ШxВxТ) прим. 133 x 73 x 95мм.

Вес прим. 594/628 г (без/с аккумулятором).

Мы оставляем за собой право на изменение конструкции и дизайна.

ИНФОРМАЦИОННАЯ СЛУЖБА LEICA

На технические вопросы, связанные с продукцией Leica, включая и прилагавшееся к фотоаппарату программное обеспечение, вам ответят в письменной форме, по телефону или по электронной почте в службе поддержки клиентов.

Эта служба может помочь и при выборе продукта, а также заказе инструкций. Вы также можете задать свой вопрос через контактный формуляр на вебсайте компании Leica Camera AG.

Leica Camera AG

Служба поддержки клиентов/программная поддержка

Postfach 1180

D-35599 Solms

Тел.: +49 (0) 6442-208-111 / -108

Факс: +49 (0) 6442-208-490

info@leica-camera.com / software-support@leica-camera.com

СЕРВИСНЫЙ ЦЕНТР LEICA

Для технического обслуживания вашего оборудования Leica, а также в случаях поломки к вашим услугам отдел технической поддержки компании Leica Camera AG или мастерская представительства Leica в вашей стране (список адресов указан в гарантийном листе).

Leica Camera AG

Customer Care

Solms Gewerbestraße 8

D-35606 Solms

Тел.: +49 (0) 6442-208-189

Факс: +49 (0) 6442-208-339

customer.care@leica-camera.com



LEICA X VARIO

사용 설명서



서문

친애하는 고객 여러분,

당사는 귀하가 자사 신제품인 Leica X Vario로 사진을 촬영하면서 더 큰 기쁨과 성공을 만끽하시길 바랍니다. 광학적 성능이 뛰어난 Leica DC Vario-Elmar 1:3,5-6,4/18-46mm ASPH. 렌즈는 촬영 품질이 탁월합니다.

Leica X Vario는 전자동으로 프로그램을 제어하기 때문에 편하게 사진을 촬영할 수 있습니다. 다른 한편 언제라도 수동 설정을 사용하여 촬영 매개변수들을 직접 결정할 수 있습니다. 따라서 다양한 특수 기능을 통해 중요한 촬영 상황도 숙지함으로써 사진 품질을 높일 수 있습니다.

Leica X Vario의 성능 전체를 올바르게 사용하기 위해 먼저 이 설명서를 읽어 보시기 바랍니다.

**B급 기기(가정용 방송통신기자재)
이 기기는 가정용(B급) 전자파적합기기로서 주로 가정에서 사용하는 것을 목적으로 하며, 모든 지역에서 사용할 수 있습니다.**

제공품 범위

Leica X Vario를 사용하기 전에, 제공 받은 액세서리에 문제가 없는지 확인하십시오.

- Leica BP-DC8 배터리
- 배터리 보호 케이스
- 교체 가능한 플러그가 달린 배터리 충전기 BC-DC8
- USB 케이블
- 가죽 어깨 끈
- 렌즈 커버
- 플래시 슈즈/뷰 파인더 포트 커버
- Adobe® Photoshop® Lightroom®의 다운로드를 위한 트랜잭션 번호가 있는 카메라 등록 노트(카메라를 Leica Camera AG의 홈페이지에 등록한 후)

본 제품은 최종 사용자의 개인적인 사용은 물론 다른 사용 방법에 대해서도 AVC 특히 포트폴리오 라이선스가 적용됩니다. 단 최종 사용자는 (i) AVC 표준 („AVC 비디오“)에 따른 인코딩 및/또는 (ii) AVC 표준에 따라 최종 사용자에 의해 개인적인 사용 범위 내에서 인코딩되고/되었거나 AVC 비디오를 제공하기 위해 라이선스를 획득한 제공업체로부터 개인 최종 사용자가 받은 AVC비디오의 디코딩에 대해서 보상을 받지 못합니다. 기타 모든 사용에 대해서는 명시적이든 묵시적이든 라이선스가 허용됩니다. 자세한 내용은 MPEG LA, L.L.C.의 [HTTP://WWW.MPEGLA.COM](http://WWW.MPEGLA.COM)을 참조하십시오.

기타 모든 사용, 특히 AVC 비디오의 유상 제공은 MPEG LA, L.L.C.와 별도의 라이선스 계약을 체결해야 할 수도 있습니다. 자세한 내용은 MPEG LA, L.L.C.의 [HTTP://WWW.MPEGLA.COM](http://WWW.MPEGLA.COM)을 참조하십시오.

이 제품의 CE 마크는 이 제품이 현행 EU 지침의 기본 요구 사항을 준수했음을 표시합니다.

경고 문구

- 최신 전자 기기는 정전기 방전에 매우 민감하게 반응합니다. 예를 들어 합성 소재의 양탄자 위를 걸을 때 10,000V 이상의 정전기가 발생할 수 있으며, 이 상태에서 전도성 매트에 놓인 카메라를 만지면 방전될 수 있습니다. 이러한 방전은 카메라 하우징에만 적용되며 전자 기기에는 전혀 무해합니다. 플래시 슈즈에 있는 접점처럼 바깥쪽으로 통해 있는 접점은 추가 보호 회로가 장착되어 있더라도 안전을 위해 가능한 한 건드리지 말아야 합니다.
- 접점을 닦을 때 인조 섬유로 된 안경용 극세사 (합성) 천 대신 면이나 린넨 천을 사용하십시오! 미리 히터 파이프나 수도관 ("접지"와 연결된 전도성 물체)을 잡으면 정전기 발생을 안전하게 차단할 수 있습니다. 카메라를 건조한 곳에 보관하고 렌즈 커버와 플래시 슈즈/뷰 파인더 포트 커버를 씌워서 접점이 오염되거나 산화되지 않도록 하십시오!
- 고장, 단락 및 감전을 피하려면 권장 액세서리만 사용하십시오.
- 하우징 부품(커버)을 벗기려고 하지 마십시오. 제품 수리는 공인 서비스 센터의 전문 기술자가 실시해야 합니다.

법적 고지

- 저작권법을 세심하게 읽어 보십시오. 테이프, CD 또는 공개되거나 전송된 자료와 같이 이미 촬영된 매체의 촬영 및 공개는 저작권법을 침해하지 않습니다.
 - 이는 함께 제공된 소프트웨어에도 동일하게 적용됩니다.
 - SD/HDM/CF/USB 로고는 등록 상표입니다.
- 본 사용 설명서에서 언급된 다른 이름, 회사명 및 제품명은 해당 회사의 상표 또는 등록 상표입니다.



전기 및 전자 장치의 폐기

(분리 수거 시스템을 갖춘 EU 회원국 및 기타 유럽 국가에 적용)

이 장치에는 전기 또는 전자 부품이 포함되어 있기 때문에 일반 쓰레기와 함께 버려서는 안 됩니다! 그 대신 재활용할 수 있도록 해당 지역에 마련된 분리 수거 장소에 버려야 합니다. 분리 수거에 대한 비용 부담은 없습니다. 장치에 교체할 수 있는 일회용 전지나 충전용 배터리가 들어 있을 경우, 우선 해당 전지를 빼서 경우에 따라 해당 지역의 규정에 따라 폐기해야 합니다.

이에 대한 자세한 정보는 해당 지역의 관계 당국, 폐기물 처리 업체 또는 제품 구입처에 문의하십시오.

목차

서문.....	100
제공품 범위.....	100
경고 문구.....	101
법적 고지.....	101
전기 및 전자 장치의 폐기.....	101
부품 명칭.....	104
요약 사용법.....	106
자세한 사용법	
준비	
어깨 끈 연결.....	108
배터리 충전.....	108
배터리/메모리 카드 교환.....	112
중요한 설정/컨트롤	
메인 스위치.....	116
연속 촬영 시의 촬영 주기.....	116
셔터.....	117
메뉴 컨트롤.....	118
카메라 기본 설정	
메뉴 언어.....	122
날짜/시간.....	122
카메라의 자동 끄기.....	122
버튼 음 및 셔터 음.....	122
모니터/뷰 파인더 설정.....	123

촬영 기본 설정	
파일 형식/압축률.....	126
JPEG 해상도.....	126
화이트 밸런스.....	127
ISO 감도.....	129
사진 특성.....	130
촬영 모드	
사진 컷 설정.....	132
거리 설정.....	132
자동 거리 설정/자동 초점.....	132
AF 보조 램프.....	133
자동 초점 측정 방법.....	134
수동 거리 설정.....	136
수동 거리 설정을 위한 보조 기능.....	137
노출 측정 및 제어	
노출 측정 방법.....	138
히스토그램.....	139
노출 제어.....	140
자동 프로그램 설정.....	140
지정된 셔터 개방 시간 및 조리개 조합의 변경.....	141
자동 시간 설정.....	141
자동 조리개 설정.....	142
수동 설정.....	142
측정값 저장.....	143
노출 보정.....	144
자동 노출 촬영 기능.....	145

플래시 촬영		기타	
내장된 플래시 장치 사용	146	컴퓨터로 데이터 전송	166
플래시 모드	147	무선 데이터 전송	167
플래시 범위	148	DNG 원 데이터를 사용한 작업	168
동기화 시점	149	Adobe® Photoshop® Lightroom® 설치	168
플래시 노출 보정	149	펌웨어 업데이트 설치	169
외부 플래시 장치 사용	150	액세서리	170
		예비 부품	171
기타 기능		안전 및 관리 방법	172
비디오 촬영	151	색인	178
오디오 녹음	152	부록	
자동 셔터	153	디스플레이	180
메모리 카드 포맷	154	메뉴 옵션	188
작업 색 공간 선택	155	기술 지원	190
폴더 번호 만들기	155	Leica 서비스 센터 주소	192
사용자 프로필	156		
이미지 안정화	156		
재생 모드			
재생 모드	158		
일반 재생	158		
비디오 재생	159		
촬영 선택	160		
사진 확대/16개의 사진 동시 재생	160		
사진 컷 선택	161		
사진 삭제	162		
사진 보호/삭제 방지 해제	163		
세로 보기로 사진 재생	164		
HDMI 장치를 사용한 재생	164		

부품 명칭

앞/뒤 표지의 이미지

전면도

1. 어깨 끈 고리
2. 자동 셔터 LED/AF 보조 램프
3. 렌즈

평면도

4. 플래시
5. 거리 설정
6. 초점 거리 설정 링
7. 메인 스위치
8. 셔터
9. 비디오 셔터
10. 조리개 설정 씬휠
11. 셔터 개방 시간 씬휠
12. 플래시 슈즈(커버 제외)
13. 스피커
14. 마이크

배면도

15. MENU/SET 버튼
 - 메뉴 불러오기
 - 메뉴 설정 저장과 하위 메뉴 및 메뉴 종료
16. ISO-감도 메뉴 불러오기 버튼

17. WB-화이트 밸런스 메뉴 불러오기 버튼
18. DELETE/FOCUS버튼
 - 삭제 메뉴 불러오기
 - 거리 측정 방법 메뉴 불러오기
 - AF 측정 범위 프레임의 활성화
19. PLAY 버튼
 - 지속적 재생 모드의 활성화
 - 사진의 전체 1:1 재생으로 돌아가기
20. 플래시 잠금해제 슬라이더
21. 외부 전자식 뷰 파인더용 포트¹(커버 제외)
22. 상태 LED
 - a. 깜박거림:
 - 거리 설정을 사용할 수 없음/사진 데이터를 쓰거나 읽는 중
 - b. 지속적으로 켜짐:
 - 거리 및 노출 설정 후 저장됨
23. 설정 씬휠
 - 수동 거리 설정
 - 메뉴/하위 메뉴 옵션 목록 내에서 폴더 이동
 - 노출 보정, 노출 촬영, 플래시 노출 촬영 값 설정
 - 표시된 사진 확대/축소
 - 긴 셔터 개방 시간 설정
24. USB 및 HDMI 포트의 커버 캡

¹ Leica EVF2에만 사용할 수 있습니다(170페이지 참조).

25. 화살표 스위치

- 메뉴 및 하위 메뉴 목록에서 폴더 이동
- 사진 메모리에서 폴더 이동
- AF 측정 범위 프레임의 이동
- 노출 보정, 노출 촬영 기능 및 플래시 노출 보정(EV+/-)을 위한 메뉴 불러오기
- 플래시 모드의 메뉴 불러오기/설정/하위 메뉴 불러오기(⚡)
- 자동 셔터 메뉴 불러오기/설정/메뉴 설정을 저장하지 않고 하위 메뉴 및 메뉴 종료(Ⓢ)

26. INFO 버튼

- 촬영 및 재생 모드에서의 모니터 디스플레이 선택
- 수동으로 이동된 자동 초점 측정 프레임을 중앙으로 재설정

27. 모니터

우측면도(커버 캡이 열린 상태)

- 28. USB 포트
- 29. HDMI 포트

밑면도

- 30. 배터리 함의 커버 캡/메모리 카드 베이
 - a. 잠금 레버 포함
- 31. 삼각대 홀 나사산 A $\frac{1}{4}$, DIN 4503(1/4")
- 32. 핸드 그립 가이드 핀 구멍(커버 캡이 열린 상태)
- 33. 메모리 카드 베이
- 34. 배터리 함
- 35. 배터리 잠금 슬라이더

요약 사용법

필수 부품:

- 카메라
- 배터리
- 적합한 전원 플러그가 달린 충전기
- 메모리 카드(제공품 범위에 포함되지 않음)
-

참고:

여기서 권장하는 설정을 따르면 Leica X Vario를 처음 사용할 때 매우 용이하고 빠르고 안전하게 촬영할 수 있습니다. 다양한 모드/기능에 대한 자세한 내용은 지정된 페이지에 있는 해당 절을 참조하십시오.

준비:

1. 적합한 전원 플러그를 충전기에 연결합니다 (111페이지 참조).
2. 충전을 위해 배터리를 충전기에 삽입합니다(111페이지 참조).
3. 충전기를 플러그 소켓에 연결합니다.
4. 메인 스위치(7)을 OFF로 전환합니다(116페이지 참조).
5. 충전된 배터리를 카메라에 삽입합니다(112페이지 참조).
6. 메모리 카드를 삽입합니다(114페이지 참조).
7. 렌즈 커버를 분리합니다.
8. 메인 스위치(7)을 S로 전환합니다(116페이지 참조).
9. 원하는 메뉴 언어를 설정합니다(118/122페이지 참조).
10. 날짜 및 시간을 설정합니다(118/122페이지 참조).

사진 촬영

1. 셔터 개방 시간(11) 및 조리개(10)의 설정 썸휠을 **A**로 설정합니다.
2. 노출 측정 방법을 로 설정합니다(118/138페이지 참조).
3. 거리 설정(5)을 **AF**로 설정합니다.
4. 거리 측정 방법을 **11 Point**로 설정합니다(135페이지 참조).
5. 초점 거리 설정 링(6)을 돌려 원하는 사진 컷을 선택합니다.
6. 셔터(8)을 첫 번째 압점까지 눌러 거리 설정과 노출 측정을 활성화하고 저장합니다(117페이지 참조).
7. 셔터를 완전히 눌러 촬영합니다.

사진 보기:

PLAY 버튼(19)을 누릅니다.

다른 사진을 보려면:

십자 스위치(25)을 오른쪽 또는 왼쪽으로 누릅니다.

사진 확대:

설정 썸휠(23)을 시계 방향으로 돌립니다(160페이지 참조).

사진 삭제:

DELETE/FOCUS 버튼(18)을 누르고 불러온 메뉴에서 원하는 기능을 선택합니다(162페이지 참조).

자세한 사용법

준비

어깨 끈 연결

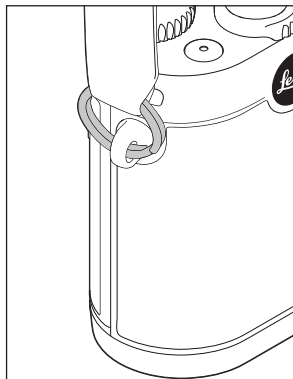
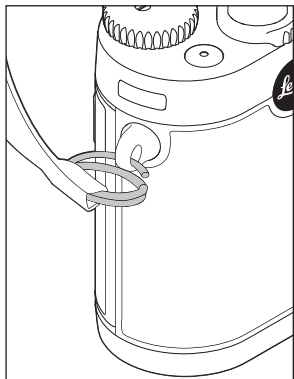

배터리 충전

Leica X Vario는 리튬 이온 배터리(A)로 필요한 전원을 공급 받습니다.

주의:

- 반드시 이 설명서에 설명이 상세하게 나와있는 즉, Leica Camera AG가 지정한 배터리 타입만 카메라에 사용해야 합니다.
- 이 배터리는 아래에 설명된 대로 전용으로 제공된 충전기에 서만 충전해야 합니다.
- 충전용 배터리를 규정에 맞지 않게 사용하거나 지정된 충전용 배터리 타입을 사용하지 않을 경우 폭발할 위험이 있습니다!
- 배터리를 직사광선, 열, 공기 중 습기 또는 김에 장시간 노출해서는 안됩니다. 화재 또는 폭발 위험을 방지하기 위해 배터리를 전자 레인지 또는 고압 용기 안에 넣어서는 안됩니다.
- 어떠한 경우에도 배터리를 불 속에 던지지 마십시오. 그러지 않을 경우 폭발할 수 있습니다.
- 젖거나 축축한 배터리를 충전하거나 카메라에 사용하면 절대 안됩니다!
- 배터리 접점은 항상 깨끗하고 접근이 자유로도록 유지하십시오. 리튬 이온 배터리는 단락에 대해 안전하지만, 클립이나 장신구와 같은 금속 물체와 접촉되지 않도록 하십시오. 단락된 배터리는 아주 뜨거우며 화상을 입을 수 있습니다.

- 배터리를 떨어뜨린 경우, 즉시 하우징이나 접점이 손상되었는지 확인하십시오. 손상된 배터리를 장착할 경우 카메라가 손상될 수 있습니다.
- 배터리에서 소음이 나거나 번색 또는 변형되거나 과열되거나 액체가 흘러나올 경우 즉시 카메라 또는 충전기에서 배터리를 분리하고 교체해야 합니다. 배터리를 계속 사용할 경우 과열로 인해 화재 및/또는 폭발이 발생할 위험이 있습니다.
- 액체가 흘러나오거나 타는 냄새가 나면 배터리를 열원에서 멀리 떨어지게 하십시오. 흘러나온 액체가 정화될 수 있습니다!
- 반드시 이 설명서에서 상세히 설명한 충전기나 Leica Camera AG가 지정한 충전기만 사용해야 합니다. Leica Camera AG에서 승인하지 않은 다른 충전기를 사용하면 배터리가 손상될 수 있으며 극단적인 경우 중상이나 치명적인 상해를 입을 수 있습니다.
- 이 배터리 타입을 충전할 때는 카메라와 함께 제공된 충전기만 사용해야 합니다. 배터리를 다른 목적으로 사용하지 마십시오.
- 사용되는 전원 콘센트에 자유롭게 액세스할 수 있도록 하십시오.
- 충전하는 동안 열이 발생합니다. 따라서 험소하고 밀폐된, 즉 통풍이 되지 않는 용기 안에서 충전해서는 안됩니다.
- 배터리와 충전기는 분해해서는 안됩니다. 수리는 공인 서비스 센터에서만 수행해야 합니다.
- 배터리는 어린이 손에 닿지 않는 곳에 보관하십시오. 배터리를 삼킬 경우 질식 위험이 있습니다.

응급 조치:

- 배터리의 액체가 눈에 들어갈 경우 실명의 위험이 있습니다! 즉시 깨끗한 물로 눈을 철저히 씻어내십시오. 눈을 비비지 마십시오. 즉시 의사의 진료를 받으십시오.
- 흘러나온 액체가 피부나 옷에 묻을 경우 부상의 위험이 있습니다. 젖은 부분을 깨끗한 물로 세탁하십시오. 의료 처치가 필요하지 않습니다.

참고:

- 배터리는 카메라 외부에서만 충전이 가능합니다.
- 배터리는 카메라에서 사용하기 전에 충전해야 합니다.
- 배터리를 충전하려면 온도가 0°C ~ 35°C 범위에 있어야 합니다. (그렇지 않을 경우 충전기가 켜지지 않거나 도로 꺼집니다.)
- 리튬 이온 배터리는 충전 레벨과 관계없이 언제든지 충전할 수 있습니다. 충전 시작 시 배터리가 일부만 방전된 경우, 완전 충전까지 걸리는 시간이 짧아집니다.
- 리튬 이온 배터리는 부분적으로 충전된 상태에서 보관해야 합니다. 즉 완전히 방전되거나 충전된 상태에서 보관해서는 안됩니다. 장시간 보관 시 완전 방전을 방지하기 위해 일년에 두 번 정도 약 15분 동안 배터리를 충전하십시오.
- 충전 과정에서 배터리가 가열됩니다. 이와 같은 가열은 정상이며 오작동이 아닙니다.
- 새 배터리는 2, 3회 완전한 충전 및 카메라 작동에 의한 방전을 거쳐야 완전한 용량에 이릅니다. 이같은 방전 과정을 약 25 회 주기로 반복해야 합니다.
- 재충전이 가능한 리튬 이온 배터리는 내부의 화학반응으로 전류를 생성합니다. 이러한 화학반응은 외부 온도와 공기 중 습도의 영향을 받습니다. 배터리의 수명을 극대화하려면 지속적으로 지나치게 높거나 낮은 온도에 배터리를 노출시키지 말아야 합니다(예를 들어, 여름철이나 겨울철에 주차된 차량에 두는 등).
- 최적의 작동 조건에서 사용하더라도 배터리의 수명은 영구적이지 않습니다! 수백 회 충전 후에는 작동 시간이 확실히 짧아집니다.
- 결함이 있는 배터리는 해당 규정(101페이지 참조)에 따라 올바른 재활용을 위해 해당 폐기물 처리업체로 보내십시오.
- 교체 가능한 배터리가 추가적으로 카메라에 내장되어 버퍼 배터리로 사용됩니다. 이 버퍼 배터리는 입력한 날짜 및 시간 데이터가 최대 2일 동안 저장되도록 합니다. 버퍼 배터리의 용량이 소모되면, 충전된 주 배터리를 사용하여 재충전해야 합니다. 버퍼 배터리는 교체 배터리를 끼운 경우 약 60시간 후에 최대 용량에 이릅니다. 이를 위해 카메라를 켜 상태로 두어서는 안됩니다. 이 경우 날짜 및 시간을 새로 입력해야 합니다.
- 카메라를 장시간 사용하지 않는 경우 배터리를 분리하십시오. 배터리를 꺼내기 전에 먼저 메인 스위치로 카메라를 끕니다. 그러지 않을 경우 몇 주가 지나면 배터리가 완전히 방전됩니다. 즉, 카메라가 꺼졌을 때에도 설정 내용 저장을 위해 낮은 정전류를 사용하기 때문에 전압이 대폭 떨어집니다.

충전기 준비

충전기에는 현지 플러그 소켓에 맞는 플러그가 달려 있어야 합니다.

플러그 삽입

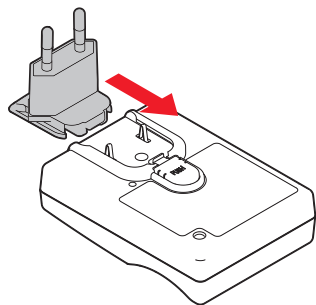

분리

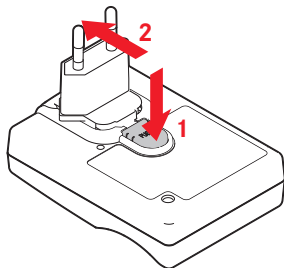

참고:

충전기는 해당 전원 전압으로 자동 조정됩니다.

충전기에 배터리 삽입

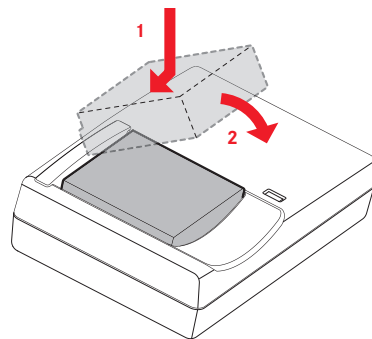

충전 상태 표시

올바른 충전 과정이 빨간색으로 켜지는 상태 LED로 표시됩니다. 녹색으로 바뀌면 배터리가 완전히 충전된 것입니다.

배터리/메모리 카드 교환

카메라를 끕니다, 즉 메인 스위치(7)을 OFF로 전환합니다.

배터리 베이/메모리 카드 함의 커버 캡 열기

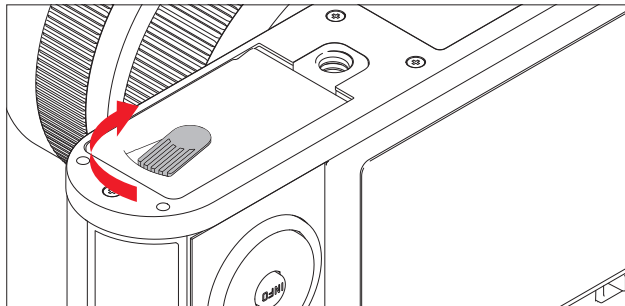

배터리 삽입

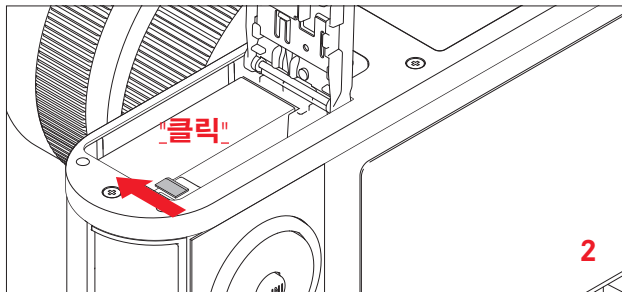
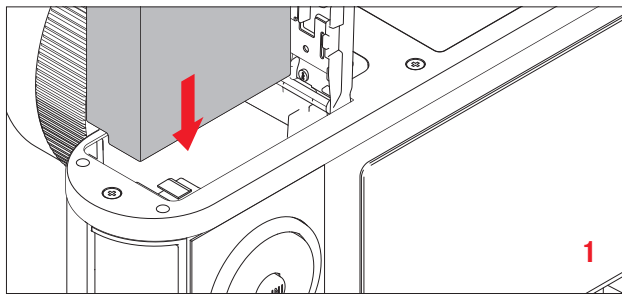

배터리 분리

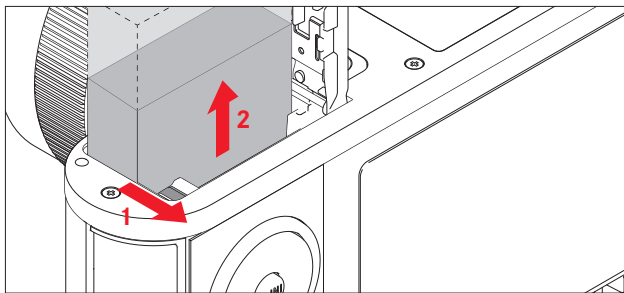

참고:

카메라가 켜진 상태에서 배터리를 분리하면 메뉴에 지정한 설정이 삭제되거나 메모리 카드가 손상될 수 있습니다.

충전 레벨 디스플레이

배터리의 충전 레벨이 모니터에 표시됩니다(180페이지 참조).

참고:

- 카메라를 장시간 사용하지 않는 경우 배터리를 분리하십시오.
- 카메라에 들어 있는 배터리의 용량이 완전히 사용된 후 늦어도 2일 이내에 낱짜와 시간을 새로 설정해야 합니다.

메모리 카드 삽입

Leica X Vario에는 SD, SDHC 또는 SDXC 메모리 카드를 삽입할 수 있습니다. 이 카드에는 의도하지 않은 저장 및 삭제를 차단해주는 쓰기 방지 스위치가 있습니다. 이 스위치는 카드의 경사지지 않은 면에서 슬라이더 방식으로 사용되며, LOCK 이라고 표시된 아래의 위치에 있는 경우 데이터가 보호됩니다.

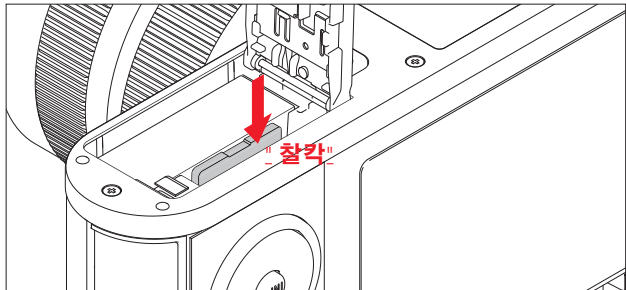
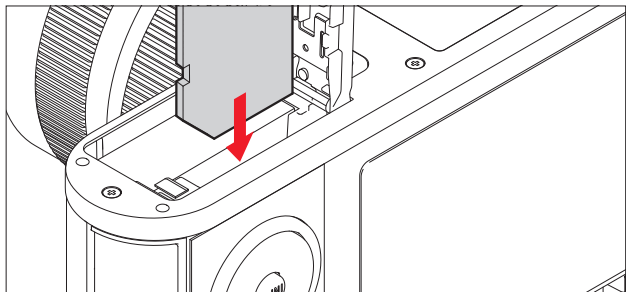

메모리 카드 분리

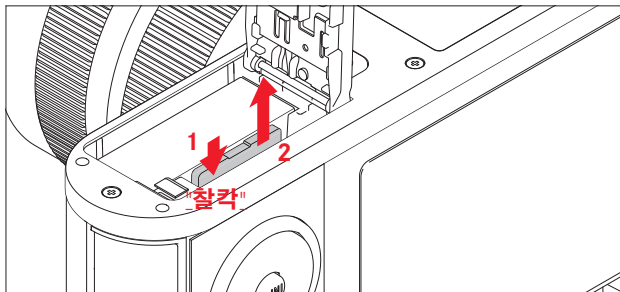

참고:

- 메모리 카드의 접점을 만지지 마십시오.
- 메모리 카드가 들어가지 않을 경우 삽입하는 방향이 올바른지 확인하십시오.
- SD/SDHC/SDXC 카드의 제공 범위는 Leica Camera AG가 시중에서 구입할 수 있는 모든 유형의 호환성 및 품질을 철저히 검사할 수 있을 만큼 대단히 큼니다. 특히 SD/SDHC/SDXC 표준에 맞지 않는 소위 “브랜드 없는” 카드를 사용하지 않았다고 해서 일반적으로 카메라나 카드에 손상이 발생하지는 않으나, 이 경우 Leica Camera AG는 성능을 보장할 수 없습니다.
- 특히 비디오 촬영에서는 쓰기 속도가 높아야 합니다.
- 카메라의 메모리 액세스를 표시하는 상태 LED (22)가 켜져 있는 동안에는 함을 열어 메모리 카드나 배터리를 분리하지 마십시오. 그러지 않을 경우 카드에 있는 데이터가 손상되거나 카메라가 오작동을 일으킬 수 있습니다.
- 정전기장, 정전기 발생, 카메라 및 카드의 결함이 메모리의 카드의 데이터 손상이나 손실을 초래할 수 있기 때문에, 데이터를 컴퓨터에 복사하여 저장하는 것이 안전합니다.
- 같은 이유에서 원칙적으로 카드를 정전지 방지 봉지에 넣어 보관하는 것이 바람직합니다.

배터리 베이/메모리 카드 함의 커버 캡 닫기

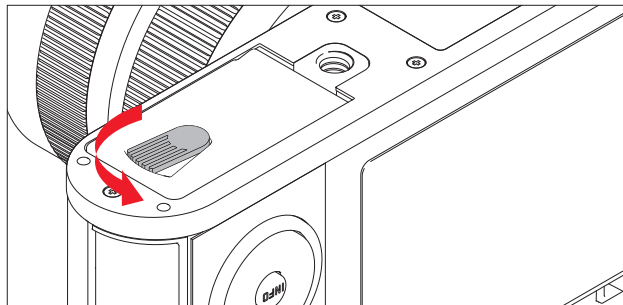

중요한 설정/컨트롤

메인 스위치

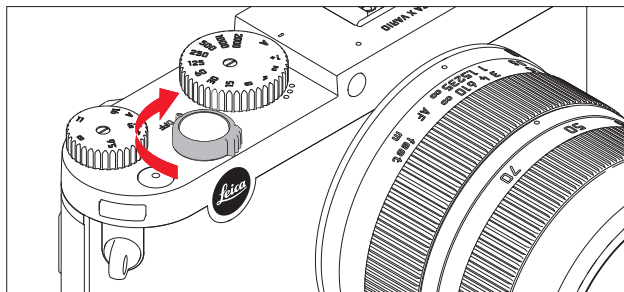

Leica X Vario는 메인 스위치(7)로 켜고 끕니다.

- OFF = 꺼짐
- S = 단일(단일 촬영)
- C = 연속(연속 촬영)

연속 촬영 시의 촬영 주기

3B/s (높은연사) 또는 5B/s (빠른연사)의 촬영 빈도를 사용할 수 있습니다.

메뉴에서 연속촬영 설정을 선택하고 하위 메뉴에서 원하는 설정을 선택합니다.

- 카메라가 켜진 경우 모니터 화면이 표시됩니다.

참고:

- 연속 촬영은 플래시와 함께 사용할 수 없습니다. 플래시 기능이 활성화된 경우, 한 장의 사진만 촬영됩니다.
- 메인 스위치를 C로 설정하고 자동 셔터를 사용할 경우 한 번만 촬영됩니다.
- 최대 촬영 빈도 5B/s는 셔터 개방 시간이 $1/60$ s보다 짧은 경우에만 가능합니다(3B/s의 경우 $1/4$).
- 최대 7회의 연속 촬영 후 촬영 빈도가 다소 느려집니다. 이는 데이터를 캐시에서 카드로 전송하는 데 시간이 걸리기 때문입니다.
- 연속으로 몇 장을 촬영했는지와 관계없이 재생 시에는 항상 마지막 촬영이 먼저 표시됩니다. 다른 연속 촬영은 십자 스위치(26)의 오른쪽 또는 왼쪽을 눌러 선택할 수 있습니다.

셔터

셔터(8)은 두 단계로 작동합니다. 살짝 누르면(압점 누름) 자동 거리 설정(설정된 경우)뿐만 아니라 노출 측정 및 제어가 활성화되고 해당 설정/값이 저장됩니다. 카메라가 이전에 대기 모드에 있었을 경우, 이를 통해 카메라가 다시 활성화되고 모니터 화면이 표시됩니다.

셔터를 완전히 누르기 전에 거리 설정/자동 초점(켜진 경우)과 노출 측정이 이루어졌는지 확인하십시오. (노출 설정, **AF** 및 모니터의 해당 표시에 대한 자세한 내용은 각각 138, 132 또는 180페이지를 참조하십시오.)

셔터를 끝까지 누르면, 촬영이 이루어집니다.

참고:

- 메뉴 시스템을 통해 버튼 확인음(피드백 음)을 선택하거나 설정할 수 있고 음량을 변경할 수 있습니다.
- 떨림 방지를 위해 셔터를 감작스럽지 않게 부드럽게 눌러야 합니다.

메뉴 컨트롤

메뉴는 MENU/SET 버튼(15)와 십자 스위치(25)을 사용하여 탐색합니다. 설정 씬화(23)를 십자 스위치 대신 사용할 수 있습니다.

메뉴 불러오기:

MENU/SET 버튼을 누릅니다.

- 메뉴 목록이 표시됩니다. 현재 메뉴 옵션이 빨간색으로 밑줄이 쳐지고 문자가 흰색으로 표시됩니다. 오른쪽에 해당 설정이 표시됩니다.
- 왼쪽 가장자리에 있는 슬라이더에서 흰색으로 채워진 필드는 메뉴 목록의 다섯 페이지 중 현재 위치한 페이지를 표시합니다.

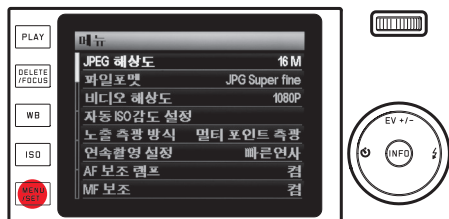

메뉴 목록에서 폴더 이동

십자 스위치의 위쪽/아래쪽을 누르거나 설정 씬화를 돌립니다.

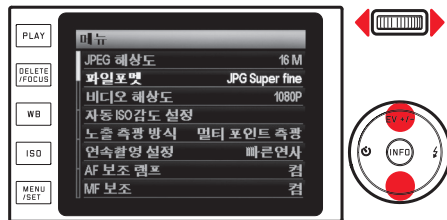

메뉴 옵션 하위 메뉴 불러오기:

십자 스위치의 오른쪽을 누릅니다.

- 하위 메뉴 목록이 표시됩니다. 현재 하위 메뉴 옵션이 빨간색으로 밑줄이 쳐지고 문자가 흰색으로 표시됩니다.

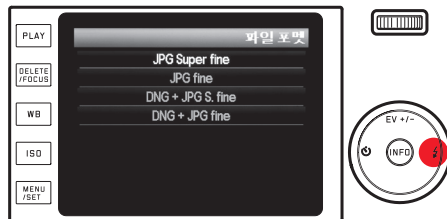

하위 메뉴에서 설정/값 선택:

십자 스위치의 위쪽/아래쪽을 누르거나 설정 쌍줄을 돌립니다.

- 현재 하위 옵션이 변경됩니다.



설정 확인:

MENU/SET 버튼을 누릅니다.

- 메뉴 목록이 다시 나타나고 확인한 새 설정이 현재 메뉴 옵션 행의 오른쪽에 표시됩니다.

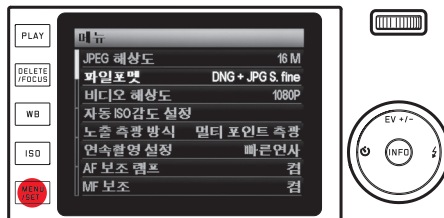

설정 확인 없이 하위 메뉴 종료:

십자 스위치의 왼쪽 또는 셔터(8)을 누릅니다.

십자 스위치를 사용할 경우:

- 메뉴 목록이 다시 나타나고 유지되는 이전의 설정이 현재 메뉴 옵션 행의 오른쪽에 표시됩니다.

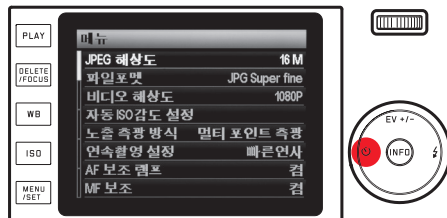

셔터를 사용할 경우:

- 촬영 모드의 모니터 화면이 표시됩니다.

메뉴 종료:

MENU/SET 버튼을 다시 누릅니다.

- 촬영 모드의 모니터 화면이 표시됩니다.

또는

서티(8)를 누릅니다.

- 촬영 모드의 모니터 화면이 표시됩니다.

또는

PLAY 버튼(19)를 누릅니다.

- 재생 모드의 모니터 화면이 표시됩니다.

참고:

- 다른 설정에 따라 필요한 경우 일부 기능을 사용할 수 없습니다. 이 경우 메뉴 옵션이 짙은 회색으로 표시되고 선택할 수 없습니다.
- 대개의 경우 메뉴는 마지막 설정점 위치에서 열립니다.
- 일부 메뉴 옵션의 경우 하위 메뉴에서 설정이 두 단계까지 있습니다. 이 하위 메뉴의 설정은 위에서 설명한 것과 똑같이 불러와서 설정합니다.

- 기타 여러 기능들은 해당 버튼 또는 십자 스위치의 해당 방향을 눌러 불러온 다음 기본적으로 동일한 방식으로 제어됩니다.
 - ISO (16): 감도에 해당
 - WB (17): 화이트 밸런스에 해당
 - DELETE/FOCUS (18): 사진 데이터 삭제/거리 설정 측정 방법 선택(재생 또는 촬영 모드에서만 해당)
 - EV+/- (십자 스위치의 위쪽/26): 노출 보정, 노출 촬영 및 플래시 노출 보정의 설정
 - ⚡ (십자 스위치의 오른쪽/26): 플래시 모드 선택
 - ⏻ (십자 스위치의 왼쪽/26): 자동 셔터 켜기 및 경과 시간 선택

메뉴 기능과는 달리 이 기능의 경우 셔터를 사용하여 설정을 확인할 수 있습니다(첫 번째 압점까지 누름).

이에 대한 자세한 내용은 해당 절을 참조하십시오.

카메라 기본 설정

메뉴 언어

메뉴에서 **Language**를 선택하고 하위 메뉴에서 원하는 설정을 선택합니다.

날짜/시간

1. 메뉴에서 **날짜/시간**을 선택합니다.
2. 첫 번째 하위 메뉴에서 **날짜** 또는 **시간**을 선택합니다.
3. 두 번째 단계의 해당 하위 메뉴에서 **설정** 또는 **순서**(날짜의 경우) 내지 **설정** 또는 **보기**(시간의 경우)를 선택합니다.
4. 세 번째 단계의 해당 하위 메뉴에서 원하는 설정을 합니다.

설정 하위 메뉴에서:

십자 스위치(25)의 위쪽/아래쪽 또는 설정 뿔침(23)을 사용하여 숫자와 월을 변경하고, 십자 스위치의 왼쪽/오른쪽을 눌러서 그룹 간을 이동합니다.

참고:

배터리가 장착되지 않았거나 방전된 경우에도, 날짜 및 시간 설정은 내장된 버퍼 배터리에 의해 약 2일 동안 유지됩니다. 물론 2일이 지나면 다시 설정해야 합니다.

카메라의 자동 끄기

메뉴에서 **자동 전원 꺼짐**을 선택하고 하위 메뉴에서 원하는 설정을 선택합니다.

이 기능이 활성화된 경우 에너지 절약 대기 모드에서 이 시간이 경과하면 카메라가 켜집니다.

참고:

카메라가 대기 모드에 있더라도 셔터(8)을 누르거나 메인 스위치(7)을 꺾다가 다시 켜서 언제라도 이 기능을 다시 활성화할 수 있습니다.

버튼 음 및 셔터 음

Leica X Vario에서 설정 및 몇 가지 기능 시퀀스를 음향 신호-두 가지 음량 선택 가능-로 확인할지 여부를 결정할 수 있습니다. 또는 카메라가 작동 및 사진 촬영 시 계속 음소거를 할지 여부를 결정할 수 있습니다.

셔터 음의 경우:

메뉴에서 **셔터소리**를 선택하고 하위 메뉴에서 원하는 설정을 선택합니다.

버튼 음 및 메모리 카드 용량 한계 표시의 경우:

표시음 메뉴 그리고 하위 메뉴의 세 번째 하위 옵션에서 원하는 설정을 선택합니다.

모니터/뷰 파인더 설정

참고:

표시는 그것이 모니터 또는 액세서리로서 포함된 외부 전자 뷰 파인더 Leica EVF 2에 나타나든 관계없이 동일합니다 (170페이지 참조).

표시되는 위치는 뷰 파인더가 버튼을 눌러서 켜거나 끄는지에 따라 다릅니다.

다음과 같은 경우에는 해당 설정이 여전히 유지됩니다.

- 카메라가 대기 모드로 자동 전환되는 경우
- 카메라를 메인 스위치로 끈 경우
- 배터리를 분리한 경우

Leica EVF 2에 대한 자세한 내용은 해당 설명서를 참조하십시오.

디스플레이 전환

INFO 버튼(26)을 눌러서 다양한 디스플레이시들을 선택할 수 있습니다(180-186페이지 참조).

다양한 디스플레이들이 무한한 루프로 전환되고 따라서 버튼을 한 번 또는 여러 번 눌러 선택할 수 있습니다.

촬영 모드의 경우

- 노출 기본 설정과 AF 및 노출 측정 범위만
- a. 추가 디스플레이와 설정된 경우 히스토그램과 함께
- a. 그리드와 설정된 경우 히스토그램과 함께

재생 모드의 경우

- 노출 기본 설정만
- 추가 정보와 함께

재생을 위한 디스플레이로서 모니터 결정

달리 Leica EVF 2를 사용하고 있더라도 **PLAY** 버튼(19)을 눌러 사진이 기본적으로 모니터에 나타나도록 지정할 수 있습니다.

메뉴에서 **모니터에서 재생**을 선택하고 하위 메뉴에서 원하는 설정을 선택합니다.

메뉴 설정을 위한 디스플레이로서 모니터 결정

달리 Leica EVF 2를 사용하고 있더라도 MENU/SET 버튼(15)을 눌러 메뉴 목록이 기본적으로 모니터에 나타나도록 지정할 수 있습니다.

메뉴에서 **모니터에서 재생**을 선택하고 하위 메뉴에서 원하는 설정을 선택합니다.

다음 두 가지 경우에 적용됩니다.

꺾, 항상 해당 모니터 화면이 나타나는 경우 / **꺾**, 그 대신 Leica EVF 2를 사용하려는 경우(켜진 경우).

참고:

꺾 **모니터에서 재생**의 경우 **PLAY** 재생으로만 작동할 때, **자동 재생**과 Leica EVF 2가 켜진 경우 **모니터에서 재생**이 켜지거나 꺼지든지 관계없이 거기에서 재생이 이루어집니다.

명도 및 색 재생

최적의 가시성과 다양한 조명 조건에 적용하기 위해 모니터뿐만 아니라 Leica EVF2의 명도 및 색 재생을 변경할 수 있습니다.

명도 설정:

메뉴에서 **모니터 밝기** 또는 **EVF 밝기**를 선택하고 해당 하위 메뉴에서 원하는 설정을 선택합니다.

색 설정:

1. **모니터 색상 조정** 또는 **EVF 색상 조정** 메뉴에서 선택합니다.
 - 십자가 있는 이미지가 표시됩니다. 십자의 끝이 가능한 설정에 대한 색 마커 - 노란색, 녹색, 파란색 및 자홍색을 가리킵니다.
2. **처음에 중앙에 있던 커서를 십자 스위치를 사용하여 원하는 위치로 이동합니다.**
 - 모니터/뷰 파인더 사진의 색 재생이 설정에 따라 변경됩니다.

모니터 자동 끄기

이 기능이 활성화된 경우 선택한 시간이 경과하면 모니터가 꺼집니다. 이로써 전원을 절약할 뿐만 아니라 다시 활성화할 경우 카메라를 사용할 수 있는 상태로 보다 빠르게 준비시킵니다.

메뉴에서 **자동 LCD 꺼짐**을 선택하고 하위 메뉴에서 원하는 설정을 선택합니다.

촬영 기본 설정

파일 형식/압축률

다음과 같은 두 가지 다른 JPEG 압축률을 사용할 수 있습니다. **JPG Fine** 및 **JPG Super fine**. 두 가지 압축률은 **DNG** 형식(촬영 원 데이터 형식)의 동시 기록과 결합될 수 있습니다. 메뉴에서 **파일포맷**을 선택하고 하위 메뉴에서 원하는 설정을 선택합니다.

참고:

압축된 사진에 대한 파일 크기는 촬영된 피사체에 따라 편차가 상당히 크기 때문에 제시되는 남은 촬영 횟수 또는 녹화 시간은 근사값에 불과합니다.

JPEG 해상도

JPG 형식 중 하나를 선택한 경우 사진을 5가지 다른 해상도(픽셀 수)로 촬영할 수 있습니다. 이로써 의도하는 사용 목적이나 현재의 메모리 카드 용량의 사용에 정확히 맞출 수 있습니다.

메뉴에서 **JPEG 해상도**을 선택하고 하위 메뉴에서 원하는 설정을 선택합니다.

참고:

원 데이터 저장(DNG 형식)은 JPEG 사진의 설정과 관계없이 항상 높은 해상도로 이루어집니다.

화이트 밸런스

디지털 사진의 경우 중성, 즉 자연에 가까운 톤 재생을 위해 모든 빛에서 화이트 밸런스가 필요합니다. 카메라로 화이트 밸런스를 맞출 경우 특히 어떤 색상을 흰색으로 재생해야 할지에 따라 화이트 밸런스가 조절됩니다. 다양한 사전 설정, 자동 화이트 밸런스, 두 개의 고정된 수동 설정, 색 온도의 직접 설정 중에서 선택할 수 있습니다.



이 밖에 해당 촬영 조건 및/또는 사용자의 컨셉트에 맞춰 모든 설정을 정확하게 미세 조정할 수 있습니다.

고정된 사전 설정:





1. **WB** 버튼(17)을 누릅니다.
2. 십자 스위치(25)의 위쪽/아래쪽 또는 설정 썸네일(23)을 사용하여 원하는 설정을 선택합니다.
3. **MENU/SET** 버튼(15)를 사용하여 설정을 저장합니다.

여러 페이지에 걸쳐 사용 가능

1페이지:

1. **자동**
2.  (백열등 노출 시)
3.  (일광에서의 옥외 촬영 시)
4.  (전기 플래시를 사용한 노출 시)

2페이지

5.  (흐린 날의 옥외 촬영 시)
6.  (주 피사체가 그늘에 있는 경우의 옥외 촬영 시)
7.  (직접 측정 결과의 저장 위치)
8.  (직접 측정 결과의 저장 위치)

3페이지

9. **색온도** (고정된 설정값의 저장 위치)
10. **설정 +1 그레이카드 1** (원하는 측정 및 저장)
11. **설정 +1 그레이카드 2** (원하는 측정 및 저장)
12. **색온도 조정** (색 온도의 수동 입력)

측정에 의한 수동 설정:

1. **WB 버튼(17)**을 누릅니다.
2. **설정 +1 그레이카드 1** 또는 **설정 +1 그레이카드 2**을 선택합니다.
3. **십자 스위치(25)**의 오른쪽을 누릅니다.
 - 모니터 화면의 중앙에 노란색 프레임이 나타나고 그 아래에 지침이 표시됩니다.



4. 이 프레임을 사용하여 프레임이 가득 채운 흰색 또는 노란색으로 통일된 피사체를 볼 수 있습니다.
5. **MENU/SET 버튼(15)**을 사용하여 측정 및 저장을 수행합니다. 이어서 **M1** 또는 **M2** 을 눌러서 설정을 다시 불러올 수 있습니다.

색온도의 직접 설정:

1. **WB 버튼(17)**을 누릅니다.
2. **색온도 조정**를 선택합니다.
3. **십자 스위치(25)**의 왼쪽/오른쪽을 눌러서 원하는 설정을 선택합니다.
4. **MENU/SET 버튼(15)**을 눌러서 설정을 저장합니다. 이어서 **색온도** 를 사용하여 설정을 다시 불러올 수 있습니다.

화이트 밸런스 설정의 미세 조정

모든 설정의 경우 수동 미세 조정이 가능합니다.

1. **WB 버튼(17)**을 누릅니다.
2. **십자 스위치(25)**의 오른쪽을 누릅니다.
 - 십자가 있는 이미지가 표시됩니다. 십자의 끝이 가능한 설정에 대한 색 마커 - 노란색, 녹색, 파란색 및 자홍색을 가리킵니다.

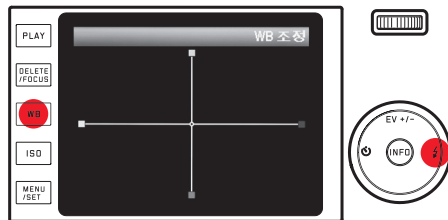

3. 십자 스위치를 사용하여 처음에 중앙에 있던 커서를 모니터 화면에 원하는 색 재생을 만드는 위치로, 즉 가장자리에 있는 해당 컬러 사각형의 방향으로 이동합니다.
 - 모니터 화면의 색 재생이 설정에 따라 변경됩니다.
4. **MENU/SET 버튼(15)**을 눌러서 설정을 저장합니다.

ISO 감도

ISO 감도가 특정 명도에서 셔터 개방 시간과 조리개의 가능한 조합을 결정합니다. 감도가 높으면 셔터 개방 시간을 단축하거나 조리개를 축소할 수 있으나(빠른 동작을 "고정" 또는 피사체 심도의 확대를 위해) 이 경우 이미지 노이즈가 커질 수 있습니다.

ISO 버튼(16)을 누르고 목록(두 페이지)에서 원하는 설정을 선택합니다(즉 자동 설정의 경우 **자동 ISO감도** 또는 8개의 고정 설정 중 하나).

자동 ISO감도 옵션 내에서 다음과 같이 유용한 감도 범위를 제한할 수 있고(예를 들어 이미지 노이즈를 축소하기 위해), 이 밖에 유용한 셔터 개방 시간을 가장 길게 지정할 수 있습니다(예를 들어 움직이는 피사체의 떨림 현상을 방지하기 위해).

1. 메뉴에서 **자동 ISO감도 설정**을 선택합니다.
2. 첫 번째 하위 메뉴에서 **최저셔터스피드** 또는 **최대 ISO감도**를 선택합니다.
3. 두 번째 단계의 해당 하위 메뉴에서 원하는 값을 선택합니다.

사진 특성

참고:

다음 2개의 절에서 설명되는 기능 및 설정은 두 가지 JPEG 형식 중 하나에만 적용됩니다. DNG 파일 형식을 설정할 경우, 사진 데이터가 기본적으로 원래의 형태로 저장되므로 이 같은 설정은 아무런 효과도 없습니다.

대비, 선명도, 채도

많은 디지털 촬영의 장점 중 하나는 본질적으로 매우 간단하게 변경할 수 있다는 점, 즉 결정적으로 결정짓는 이러한 사진 특성에 있습니다. Leica X Vario의 경우 다음과 같이 촬영하기 전에 가장 중요한 사진 특성 중 세 가지에 영향을 미칠 수 있습니다.

- 대비는 밝은 부분과 어두운 부분의 차이로서 사진을 "흐릿하게" 또는 "뚜렷하게" 만들지 여부를 결정합니다. 그 결과 대비는 이 같은 차이의 확대 또는 축소, 즉 밝은 부분을 더 밝게 재생하거나 어두운 부분을 더 어둡게 재생함으로써 대비 효과가 커집니다.
- 올바른 거리 설정을 통한 선명한 이미지는 최소한 주 피사체의 경우 성공적인 촬영을 위한 전제 조건입니다. 사진의 선명도 효과는 모서리 선명도에 따라 좌우됩니다. 즉, 모서리의 밝고 어두운 경계 범위가 작아야 선명도가 더 높아집니다. 이러한 범위의 확대 또는 축소에 의해 선명도 효과가 달라집니다.

- 채도는 사진의 색상이 "탁하고" 파스텔 색상으로 표현할지, 아니면 "뚜렷하고" 화려하게 표현할지 여부를 결정합니다. 주위의 조명 조건과 날씨(흐림/맑음)가 촬영의 전제 조건이 될 경우, 재생 시 상당한 영향을 미칠 수 있습니다.

세 가지 사진 특성 모두에서 독립적으로 다음 다섯 단계 중에서 선택할 수 있습니다.

메뉴에서 **선명도** 또는 **채도** 또는 **콘트라스트**를 선택하고 해당 하위 메뉴에서 원하는 설정을 선택합니다.

색 재생

선명도, 채도 및 대비의 설정 외에 색 재생의 기본 옵션도 결정할 수 있습니다.

메뉴에서 필름 설정을 선택하고 하위 메뉴에서 원하는 설정을 선택합니다.

채도가 높은 색에 대해 표준, 생동감 중에서 선택하고, 채도가 다소 낮은 색에 대해 자연스러움을 선택할 수 있고 이 외에 두 가지 흑백 설정 자연 흑백(자연색)과 경조 흑백(대비가 큼)이 있습니다.

참고:

- 필름 설정에서의 설정은 앞의 절에서 설명한 사진 특성 옵션에서 훨씬 더 자세히 설정할 수 있습니다. 이 경우 색 재생 옵션이 추가 별표, 예를 들어 표준*으로 표시됩니다.
- 선명도, 채도, 콘트라스트 및 필름 설정에서의 설정은 JPG 파일에서만 적용되며 DNG 파일에서는 적용되지 않습니다.

촬영 모드

사진 컷 설정

초점 거리 설정 링(6)을 돌려 원하는 컷을 선택할 수 있습니다.

초점 거리가 짧으면 컷이 커지고 피사체 부분을 축소 재생할 수 있으며, 초점 거리가 길면 컷이 작아지고 피사체 부분을 확대 재생할 수 있습니다.

- 모니터 화면이 이에 따라 변합니다.

거리 설정

Leica X Vario의 경우 거리 설정은 자동은 물론 수동으로도 가능합니다. 두 모드는 거리 범위가 30cm에서 무한대까지 이릅니다.

자동 거리 설정/자동 초점

1. 약간의 저항을 넘어 거리 설정 링(5)를 **AF** 위치까지 돌립니다.
2. 셔터(8)를 첫 번째 압점까지 누르면 선명도와 거리가 자동으로 결정되어 설정되고 저장됩니다.
 - 성공적으로 저장된 AF 설정이 다음과 같이 표시됩니다.
 - 정방형의 색이 녹색으로 바뀝니다.
 - 11 필드 측정과 함께 최대 9개의 녹색 정방형이 나타납니다.
 - 음향 신호가 울립니다(선택한 경우).

참고:

- 지장은 노출 설정과 함께 이루어집니다.
- 특정 상황에서 AF 시스템은 거리를 정확하게 설정할 수 없습니다. 예를 들어,
 - 초점을 맞춘 피사체까지의 거리가 가용 범위를 벗어나거나
 - 피사체에 대한 조명이 충분히 밝지 않은 경우가 그렇습니다(다음 절 참조).이러한 상황과 피사체는 다음과 같이 표시됩니다.
 - 정방형의 색이 빨간색으로 바뀝니다.
 - 11 필드 측정과 함께 디스플레이가 하나의 빨간 정방형으로 바뀝니다.

중요사항:

해당 피사체에 대한 거리 설정이 정확한지 여부와 관계없이 셔터(8)가 잠가지지 않습니다.

AF 보조 램프

설치된 AF 보조 램프(2)로 AF 시스템의 작동 범위를 열악한 조명 조건으로까지 확장합니다. 이 기능이 활성화된 경우 셔터(8)을 누르는 즉시 이러한 조건에서 이 램프가 켜집니다. *메뉴에서 AF 보조 램프를 선택하고 하위 메뉴에서 원하는 설정을 선택합니다.*

참고:

AF 보조 램프는 약 4m의 범위까지 밝혀줍니다. 따라서 열악한 조명 조건에서 AF는 이러한 한계를 벗어난 거리에서 작동하지 않습니다.

자동 초점 측정 방법

AF 시스템을 다양한 피사체, 상황 그리고 사진 아트워크에 대한 사용자의 컨셉트에 최적으로 맞추기 위해 Leica X Vario의 경우 다음 네 가지 AF 측정 방법 중에서 선택할 수 있습니다.

1. **DELETE/FOCUS 버튼(18)**을 누르고 하위 메뉴에서 원하는 설정을 선택합니다.
2. **MENU/SET 버튼(15)**을 사용하여 설정을 저장합니다.

스팟/1 필드 측정

두 가지 측정 방법은 모니터 화면의 중앙에 있는 피사체 부분만 포착합니다. 해당 필드가 작은 AF 프레임으로 표시됩니다. 특히 작은 스팟 측정의 측정 범위 덕분에 아주 작은 피사체 부분에 집중할 수 있습니다. 인물 촬영의 경우 일반적으로 눈을 완전히 선명하게 재생하는 게 권장됩니다.

초점을 맞춘 경우 1 필드 측정의 다소 큰 측정 범위는 중요성이 떨어지고 이로 인해 핸들링이 용이하면서도 선택적인 측정을 할 수 있습니다.

두 가지 측정 방법의 경우 예를 들어 중앙을 벗어난 피사체를 용이하게 사용하기 위해 AF 프레임을 모니터 화면의 임의 위치로 이동할 수 있습니다.

1. **DELETE/FOCUS 버튼(18)**을 1초 이상 누릅니다.
 - AF 프레임을 포함한 모든 표시가 사라집니다. 프레임의 사방에 있는 빨간색 삼각형이 이동 가능한 방향을 표시합니다.
2. **십자 스위치(25)**을 사용하여 AF 프레임을 원하는 위치로 이동합니다.
 - 이동 한계를 표시하기 위해 가장자리 근처에 있는 해당 삼각형이 사라집니다.

프레임은 언제나라도 중앙 위치로 되돌려놓을 수 있습니다.

INFO 버튼(26)을 누릅니다.

일반 모니터 화면으로 돌아가려면:

셔터(8) 또는 **DELETE/FOCUS 버튼**을 누릅니다.

11 필드 측정

이 측정 방법은 피사체를 AF 프레임에 통해 표시되는 모두 11개의 필드로 피사체를 포착합니다. 선명도 설정은 가장 짧은 거리에서 포착된 피사체에 자동으로 이루어지고 스냅샷에 대해 최대의 안전을 제공합니다.

일반적인 경우 11개의 필드 중 9개가 사용되는데, 이 필드들은 사진 중앙의 커다란 부분을 덮도록 배열됩니다.

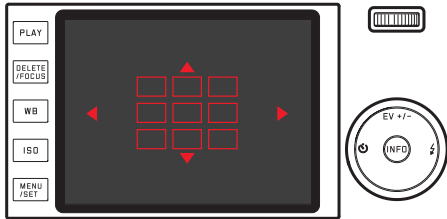

원할 경우 사진의 임의의 한 쪽에 대한 측정에 집중할 수 있는 한편, 세 개의 상단 또는 하단의 AF 필드나 네 개의 왼쪽 또는 오른쪽 AF 필드로 구성된 그룹을 선택할 수도 있습니다.

1. DELETE/FOCUS 버튼(18)을 1초 이상 누릅니다.

- 11개의 AF 필드를 포함한 모든 표시가 사라집니다. 처음에는 중앙 그룹의 프레임 9개에만 빨간색 윤곽을 가집니다. 사방에 있는 빨간색 삼각형이 가능한 설정을 표시합니다.

2. 십자 스위치(25)을 사용하여 원하는 프레임 그룹을 선택합니다.

- 삼각형을 통해 해당 선택 옵션이 표시됩니다.

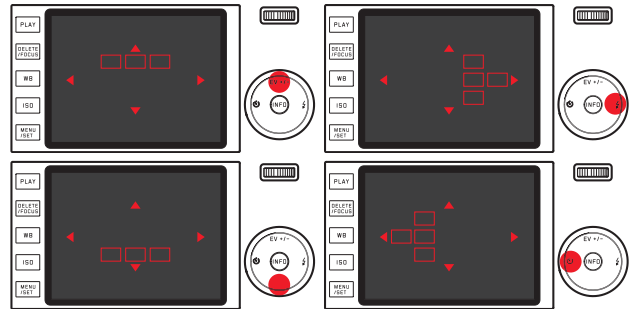

일반 모니터 화면으로 돌아가려면:

셔터(8) 또는 DELETE/FOCUS 버튼(18)을 누릅니다.

얼굴 인식

이 모드에서 Leica X Vario는 사진에서 얼굴을 자동으로 인식하고 경우에 따라 가장 짧은 거리에서 포착된 얼굴을 선명하게 설정합니다. 얼굴이 인식되지 않으면, 11 필드 측정이 사용됩니다.

수동 거리 설정

특정 피사체와 상황의 경우 자동 초점으로 작동하는 대신 거리 설정을 직접 설정하는 게 유리할 수 있습니다. 예를 들어 동일한 설정을 여러 촬영에 적용하거나 측정값 저장의 사용이 더 복잡하거나 풍경 촬영의 경우 무한 설정으로 유지해야 하거나 열악한, 즉 매우 어두운 조명 조건이 AF 모드를 허용하지 않거나 단 한 가지 느린 AF 모드만 허용하는 경우가 그렇습니다.

렌즈(5)의 거리 설정 링을 돌립니다.

AF 위치에서 먼저 약한 저항을 넘어가야 합니다.

즉 본질적인 부분의 모니터 화면/피사체의 본질적인 부분이 원하는 바와 같이 재생될 때 최적의 설정에 이릅니다.

수동 거리 설정을 위한 보조 기능

설정을 용이하게 하거나 설정 정밀도를 높이기 위해 Leica X Vario에서 보조 수단, 즉 존양 컷의 확대 표시를 사용합니다. 배경: 피사체의 디테일이 모니터에 확대되어 표시될수록 선명도를 그만큼 더 잘 평가하고 거리도 그만큼 더 정확하게 설정할 수 있습니다. 이 "돋보기 기능"은 다음과 같이 모니터 화면의 중앙에 있는 컷을 확대합니다.

1. 메뉴에서 **MF 보조**를 선택하고 하위 메뉴에서 **자동 확대**를 선택합니다.
2. 사진 컷을 결정합니다.
3. 원하는 피사체 부분이 최적으로 선명해지도록 렌즈의 거리 설정 링(5)을 돌립니다.
 - 이 기능이 활성화되면 약 6배로 확대된 사진 컷이 눈금 위에 나타납니다. 이 사진 컷은 마지막 거리 설정 후 약 5초가 지나면 사라집니다.

십자 스위치를 사용하여 예를 들어 중앙을 벗어나 배열된 피사체에 대해 또는 사진의 다른 부분이 계속 보이도록 사진 컷을 임의의 위치로 이동할 수 있습니다.

참고:

예를 들어 설정을 다시 확인하거나 우발적인 변경 위험을 없애기 위해 언제든지 **DELETE/ FOCUS** 버튼(18)을 눌러 확대된 사진 컷을 표시할 수 있습니다.

노출 측정 및 제어

노출 측정 방법

주된 조명 조건, 상황 또는 사용자의 작업 방식 및 아트워크에 대한 컨셉트에 맞추기 위해 Leica X Vario에서 다음과 같이 세 가지 노출 측정 방법을 사용할 수 있습니다.

메뉴에서 **노출 측정 방식**을 선택하고 하위 메뉴에서 원하는 설정을 선택합니다.

다중 필드 측정 -

이 측정 방법의 경우 카메라가 자동으로 피사체의 명도 차이를 분석하고 주 피사체의 추정 위치 및 해당 위치에 프로그래밍된 명도 분산 패턴과 비교를 통해 최상의 노출을 결정합니다.

따라서 이 방법은 특히 어려운 조건 하에서도 자발적이고 복잡하지 않으면서도 안전한 촬영 및 자동 프로그램 설정과 결합한 사용에 적합합니다.

중앙집중 측정 -

이 측정 방법은 사진 필드의 중앙에 가장 큰 가중치를 두면서 다른 모든 범위를 포착합니다.

이 방법에서는 특히 측정값 저장과 결합한 경우 사진 필드 전체를 고려하여 특정한 피사체 부분에 대한 노출을 의도에 맞게 조정할 수 있습니다.

스팟 측정 -

이 측정 방법은 모니터에서 녹색 점으로 지정된 사진 중앙에 있는 작은 범위에만 집중합니다.

이 방법에서는 정밀한 노출을 위해 별도로 수동 설정과 결합하여 비교적 작거나 매우 작은 디테일을 정확하게 측정할 수 있습니다. 예를 들어 역광 촬영의 경우 밝은 환경이 최소한 피사체의 노출 부족으로 이어지지 않도록 해야 합니다. 또한 스팟 측정은 매우 많은 작은 측정 필드를 사용하여 이러한 피사체 디테일을 목적에 맞게 평가할 수 있습니다.

히스토그램

히스토그램은 사진의 명도 분포를 표시합니다. 이때 수평 축은 왼쪽에서 오른쪽 방향으로 검은색 - 회색 - 흰색 색조 순으로 표시됩니다. 수직 축은 해당 명도의 픽셀 수를 표시합니다.



이러한 표시 형태로 사진 효과 자체 외에 노출 설정을 추가적으로 신속하고 간단하게 평가할 수 있습니다. 이 히스토그램은 촬영 모드뿐 아니라 재생 모드에서도 사용할 수 있습니다.

촬영 모드의 경우:

메뉴에서 **히스토그램**을 선택하고 하위 메뉴에서 원하는 설정을 선택합니다.

참고:

플래시 촬영의 경우 플래시가 표시 후 터지기 때문에 히스토그램이 최종 노출을 표현할 수 없습니다.

재생 모드의 경우(PLAY):

메뉴에서 **히스토그램 재생**을 선택하고 하위 메뉴에서 원하는 설정을 선택합니다.

사진의 너무 밝거나 어두운 부분을 표시해야 하는 경우 잘라내기 기능이 있는 옵션을 선택합니다.



참고:

- 촬영 모드에서 히스토그램은 정확한 픽셀 수의 재생보다는 "추이 표시"로 이해해야 합니다.
- 여러 개의 축소된 사진 또는 확대된 사진을 동시에 재생 시 히스토그램을 사용할 수 없습니다.
- 사진 재생 시 히스토그램은 촬영 시와 약간 다를 수 있습니다.

노출 제어

해당 피사체 또는 사용자가 선호하는 작업 방식에 최적으로 맞추기 위해 Leica X Vario에서는 네 가지 노출 모드를 제공합니다.

이러한 네 가지 모드의 선택뿐만 아니라 셔터 개방 시간 및 조리개의 수동 설정이 해당 설정 씬휠(10/11)을 사용하여 이루어집니다.

전 단계의 셔터 개방 시간 씬휠, $\frac{1}{3}$ 단위의 조리개 설정 씬휠은 둘 다 멈춤 위치가 있는 수동 설정 범위가 있고 자동 작동을 위한 **A** 위치가 있습니다.

1초 이상의 셔터 개방 시간 설정:

1. 셔터 개방 시간 씬휠을 **1+** 위치에 놓습니다.
 -  표시가 나타납니다.
2. 설정 씬휠(23)을 사용하여 원하는 셔터 개방 시간을 설정합니다.

참고:

주된 조명 조건에 따라 모니터 화면의 명도가 실제 촬영의 명도와 다를 수 있습니다. 특히 어두운 피사체의 장시간 노출의 경우 모니터 화면이 조명이 제대로 된 사진보다 확실히 더 어둡게 나타납니다.

자동 프로그램 설정 - P

빠른 전자동 촬영의 경우, 노출이 셔터 개방 시간 및 조리개의 전자동 설정에 의해 제어됩니다.

이 모드에서 촬영 설정:

1. 조리개 및 시간 설정 씬휠(10/11)을 **A** 위치로 돌립니다.
2. 셔터(8)를 압정까지 돌립니다.
 - 셔터 개방 시간과 조리개가 흰색으로 표시됩니다. 이 밖에 프로그램 이동 기능  표시가 나타납니다. 완전히 열리거나 닫힌 조리개 이 가장 길거나 짧은 셔터 개방 시간과 결합하여 노출 부족 또는 노출 과다를 일으키면 두 값이 모두 빨간색으로 표시됩니다.

의도한 사진 아트워크에 대해 자동으로 설정된 값의 쌍이 적절하게 나타난 경우:

3. 셔터를 완전히 눌러 촬영합니다.

그렇지 않은 경우 셔터를 누르기 전에 값의 쌍을 변경할 수 있습니다.

지정된 셔터 개방 시간/조리개 조합(이동)의 변경

이동 기능을 사용하여 지정된 값을 변경하면 노출을 안전하고 신속하게 제어할 뿐만 아니라 사용자의 컨셉트에 따라 언제든지 카메라에서 선택한 시간/조리개 조합을 변경할 수 있습니다.

예를 들어 스포츠 촬영처럼 셔터 개방 시간이 짧은 경우 설정 썸휠 21을 왼쪽으로 돌립니다. 이에 반해 예를 들어 풍경 촬영처럼 피사계 심도가 커야 할 경우 설정 썸휠을 오른쪽으로 돌립니다. (그러려면 필요할 만큼 셔터 개방 시간을 늘려야 합니다.)

전체 노출, 즉 사진의 명도는 변경되지 않은 채로 유지됩니다. 정확한 노출을 보장하기 위해 조정 범위가 제한되어 있습니다.

- 이동된 값의 쌍은 셔터 개방 시간이나 조리개 값 옆에 별표가 표시됩니다.

우발적인 사용을 방지하기 위해 매번 촬영 후 그리고 12초 후 노출 측정이 자동으로 꺼진 후에도 값이 카메라에 의해 지정된 값으로 돌아갑니다.

자동 시간 설정 - A

자동 시간 설정은 수동으로 선택한 조리개에 따라 노출을 자동으로 제어합니다. 따라서 이는 특히 피사계 심도가 결정적인 노출 요소인 촬영에 적합합니다.

예를 들어 인물 촬영의 경우 중요하지 않거나 방해가 되는 배경 앞에 선명하게 촬영된 얼굴을 "사용할 수 있도록" 하기 위해 이에 적합한 작은 조리개 값을 사용하여 피사계 심도의 범위를 줄이거나, 역으로 풍경 촬영의 경우 전경에서 배경에 이르는 모든 것을 선명하게 재생하기 위해 이에 적합한 큰 조리개 값을 사용하여 피사계 심도의 범위를 늘릴 수 있습니다.

이 모드에서 촬영 설정:

1. 셔터 개방 시간 설정 썸휠(11)을 **A** 위치로 돌립니다.
 - 설정된 조리개 값이 흰색으로 표시됩니다.
2. 해당 썸휠(10)을 사용하여 원하는 조리개 값을 설정합니다.
3. 셔터(8)을 압정까지 돌립니다.
 - 자동으로 제어된 셔터 개방 시간이 흰색으로 표시됩니다. 가장 길거나 짧은 셔터 개방 시간이 설정된 조리개 값과 결합하여 노출 부족 또는 노출 과다를 일으키면 두 값이 모두 빨간색으로 표시됩니다.

의도한 사진 아트워크에 대해 자동으로 설정된 셔터 개방 시간이 적절하게 나타난 경우:

4. 셔터를 완전히 눌러 촬영합니다.

그렇지 않은 경우 셔터를 누르기 전에 조리개 값을 변경할 수 있습니다.

자동 조리개 설정 - T

자동 조리개 설정은 수동으로 사전 선택한 셔터 개방 시간에 따라 노출을 자동으로 제어합니다. 따라서 이는 특히 촬영되는 동작의 선명도가 결정적인 노출 요소인 움직이는 피사체의 촬영에 적합합니다.

적합한 짧은 셔터 개방 시간을 사용하여 예를 들어 원하지 않는 동작의 선명도를 방지할 수 있으며, 즉 피사체를 "고정"하거나 역으로 적합한 긴 셔터 개방 시간을 사용하여 의도된 "흐림 효과"를 통해 동작의 역학을 표현할 수 있습니다.

이 모드에서 촬영 설정:

1. 조리개 설정 **썸휠(10)**을 A 위치로 돌립니다.
 - 설정된 셔터 개방 시간이 흰색으로 표시됩니다.
2. 해당 **썸휠(11)**을 사용하여 원하는 셔터 개방 시간을 설정합니다.
3. 셔터(8)을 압정까지 돌립니다.
 - 자동으로 제어된 조리개 값이 흰색으로 표시됩니다. 가장 작거나 큰 조리개 값이 설정된 셔터 개방 시간과 결합하여 노출 부족 또는 노출 과다를 일으키면 두 값이 모두 빨간색으로 표시됩니다.

의도한 사진 아트워크에 대해 자동으로 설정된 조리개 값이 적절하게 나타난 경우:

4. 셔터를 완전히 눌러 촬영합니다.

그렇지 않은 경우 셔터를 누르기 전에 셔터 개방 시간을 변경할 수 있습니다.

수동 설정 - M

예를 들어 완전히 특정한 노출에 의해서만 얻을 수 있는 특수한 사진 효과를 얻으려 하거나, 서로 다른 사진 컷으로 여러 번 촬영하는 경우 완전히 동일한 노출을 사용하려고 할 때 셔터 개방 시간과 조리개를 수동으로 설정합니다.

이 모드에서 촬영 설정:

1. 해당 **썸휠(10/11)**을 사용하여 원하는 셔터 개방 시간/조리개 값을 설정합니다.
 2. 셔터(8)을 압정까지 돌립니다.
 - 셔터 개방 시간과 조리개가 흰색으로 표시됩니다. 추가적으로 광 측정기 눈금이 표시됩니다. 이는 1/3EV 단위로 ±3EV(노출값)의 범위를 포함합니다. ±3EV 내로 설정하면 빨간색 눈금 표시가 표시되고 ±3EV를 벗어나면 눈금 끝에 빨간색 - 또는 + 표시가 표시됩니다.
 3. 정확한 노출을 위해 필요한 경우 중앙 표시가 빨간색으로 표시되도록 설정을 조정합니다.
- 의도한 사진 아트워크에 대해 설정한 값 및/또는 노출이 적절하게 나타난 경우:
4. 셔터를 완전히 눌러 촬영합니다.

측정값 저장

사진 아트워크를 위해 주 피사체를 사진 중앙에 배열하지 않는 게 좋을 수도 있습니다.

이 경우 노출 모드 **P**, **T** 및 **A**에서 그리고 **AF** 모드의 1 필드 및 스팟 측정에서 측정값 저장이 가능하며 먼저 주 피사체를 측정하고 최종 사진 컷을 결정하여 셔터를 누를 때까지 해당 설정을 유지할 수 있습니다.

이 기능으로 촬영 설정:

1. *AF 프레임*을 사용하여 선명도와 노출을 조정해야 하는 피사체의 부분에 초점을 맞춥니다.
2. 셔터(8)을 첫 번째 압점까지 눌러 선명도와 노출을 설정하고 저장합니다.
3. 셔터를 반쯤 더 누른 채로 고정하고 카메라를 회전하여 사진 컷을 결정합니다.
4. 셔터를 완전히 눌러 촬영합니다.

참고:

이로써 촬영하기 전에 임의로 여러 측정값을 저장할 수 있습니다.

노출 보정

많은 피사체는 주로 밝기가 평균 이상 또는 이하인 표면으로 구성되는데, 예로서 눈내린 벌판 또는 반대로 형체가 모두 검은색인 증기 기관차를 들 수 있습니다. 이러한 경우 매번 측정값 저장에서 작업하는 대신 노출 모드 **P**, **T** 및 **A**에서 해당 노출을 보정하는 것이 더 적절할 수 있습니다. 여러 번 촬영 시 동일한 노출을 사용하려는 경우에도 마찬가지입니다.

1. 십자 스위치(25)의 상단 **EV+/-** 쪽을 한 번 누릅니다.
 - 해당 눈금이 표시됩니다.
2. 십자 스위치(25)의 왼쪽/오른쪽 또는 설정 씬휠(23)을 사용하여 원하는 보정값을 설정합니다.
 $\frac{1}{3}$ EV 단위로 +3부터 -3까지의 EV 값을 사용할 수 있습니다.
 - 설정된 보정값이 눈금에 빨간색으로 표시됩니다. 설정하는 동안 경우에 따라 어두워지거나 밝아지는 모니터 화면에 미치는 영향을 관찰할 수 있습니다.

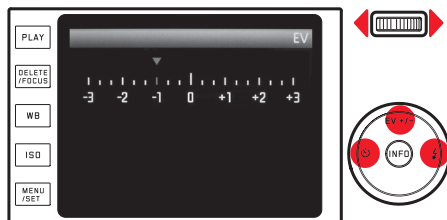

3. 셔터(8) 또는 **MENU/SET** 버튼(15)를 사용하여 설정 내용을 저장합니다.

- 노출 보정 아이콘과 설정된 값이 표시됩니다.

참고:

- 노출의 수동 설정 시 노출 보정이 가능하지 않습니다.
- 십자 스위치의 상단 **EV+/-** 쪽을 눌러서 노출 촬영 기능 및 플래시 노출 보정에 대한 메뉴를 불러옵니다. 이는 무한 반복으로 순환되고 따라서 반복적으로 눌러 선택할 수 있습니다.
- 설정된 보정은 ± 0 으로 전환될 때까지(2절 참조), 임의의 횟수만큼 촬영한 후와 카메라를 끈 후에도 활성화 상태를 유지합니다.

자동 노출 촬영 기능

아주 밝은 부분과 아주 어두운 부분이 함께 있는 대비가 높은 피사체는 노출에 따라 매우 차별화된 사진 효과를 냅니다. 자동 노출 촬영 기능을 사용하여 음영 단계별 노출로 세 번을 연속 촬영할 수 있습니다. 그러고서 나중에 사용할 목적으로 이 중에서 가장 성공적인 사진을 선택할 수 있습니다.

1. **심자 스위치(25)의 상단 EV+/- 쪽을 두 번 누릅니다.**
 - 해당 눈금이 표시됩니다.
2. **심자 스위치의 왼쪽/오른쪽 또는 설정 썸뿔(23)을 사용하여 원하는 음영 단계를 설정합니다.** 1/3EV 단위로 +3부터 -3까지의 EV 값을 사용할 수 있습니다.
 - 설정된 음영 단계가 눈금에 빨간색으로 표시됩니다.



3. **셔터(8) 또는 MENU/SET 버튼(15)을 사용하여 설정 내용을 저장합니다.**
 - 노출 촬영 기능 아이콘이 표시됩니다.

참고:

- 노출 모드에 따라 음영 단계가 셔터 개방 시간(P/A/M) 또는 조리개(T)의 변경에 의해 만들어집니다.
- 촬영의 순서는 다음과 같습니다: 정확한 노출/노출 부족/노출 과다.
- 사용 가능한 셔터 개방 시간/조리개 조합에 따라 자동 노출 촬영 기능의 작동 범위가 제한될 수 있습니다.
- 심자 스위치의 상단 **EV+/-** 쪽을 눌러서 노출 보정 및 플래시 노출 보정에 대한 메뉴를 불러옵니다. 이는 무한 반복으로 순환되고 따라서 반복적으로 눌러 선택할 수 있습니다.
- 설정된 노출 촬영 기능은 **±0**으로 전환될 때까지(2절 참조), 임의의 횟수만큼 촬영한 후와 카메라를 끈 후에도 활성화 상태를 유지합니다.

플래시 촬영

내장된 플래시 장치 사용

Leica X Vario에는 플래시 장치(4)가 내장되어 있습니다. 사용하지 않는 상태에서 이 장치는 꺼진 상태로 카메라 하우징 내에 들어 있습니다. 플래시를 사용하여 촬영하려면 다음과 같이 캡을 벗겨야 합니다.

잠금 해제 슬라이더(20)를 카메라 중앙 방향으로 누릅니다.
그러면 플래시 장치가 자동으로 작동 위치로 튀어오르며 동시에 전원이 켜집니다.

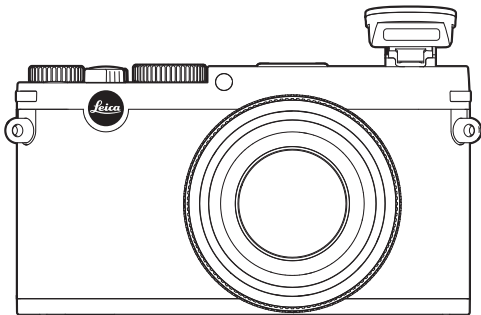

- 설정된 플래시 모드에 대한 표시가 흰색으로 나타납니다. 플래시 장치가 완전히 충전되지 않고 따라서 사용할 준비가 되지 않은 경우, 빨간색으로 짧게 깜박입니다.

플래시 없이 촬영하려는 때에는 언제나 플래시를 접어 넣거나 찰칵 소리가 날 때까지 주의해서 플래시를 아래로 누릅니다.

참고:

- 플래시 노출을 결정하기 위해 촬영 직전 그리고 메인 플래시 직전에 측정 플래시를 터뜨립니다.
- 연속 촬영과 자동 노출 촬영 기능에서는 플래시를 사용할 수 없습니다. 이 경우 플래시 장치가 퍼져 있어도 플래시 표시가 나타나지 않으며 플래시가 터지지 않습니다.

플래시 모드

모드 선택:

1. 플래시 장치를 켭니다.
2. 십자 스위치(25)의 오른쪽/↖ 쪽을 누릅니다.
3. 하위 메뉴에서 십자 스위치의 위쪽/아래쪽/오른쪽 또는 설정 쌍할(23)을 사용하여 원하는 설정을 선택합니다.
4. MENU/SET 버튼(15) 또는 셔터를 눌러서 설정을 저장합니다.
 - 이에 따라 플래시 모드의 표시가 변합니다.

자동 플래시 연결 - A

이는 표준 모드입니다. 조명 조건이 열악한 경우 노출 시간이 길어 카메라가 떨리게 되는 경우 플래시가 항상 자동으로 연결됩니다.

자동 플래시 및 사전 플래시 연결 - A ⊙

플래시를 사용하여 인물 촬영 시 "적목" 현상을 줄이기 위해, 가능한 한 카메라를 직접 쳐다보지 말아야 합니다. 이 현상은 조명이 낮은 경우 동공을 크게 뜨면서 강하게 나타나기 때문에 예를 들어 실내에서 촬영할 경우 가능한 한 실내등을 많이 켜는 것이 좋습니다.

메인 플래시 직전에 셔터를 눌러 터뜨리는 사전 플래시를 통해 카메라를 쳐다보는 사람의 동공을 수축시켜 적목 현상을 줄입니다.

수동 플래시 연결 - S

주 피사체가 포맷에 맞지 않거나 그림자 속에 들어가는 역광 촬영의 경우 또는 높은 대비(예를 들어 직사광선)를 완화하려는 경우(필인 플래시).

이 모드가 활성화되어 있으면 주된 조명 조건과 관계없이 모든 촬영 시 플래시 장치가 연결됩니다.

플래시 출력은 측정된 외부 명도에 따라, 명이 열악한 경우 자동 모드와 같이 제어되고 명도가 증가하는 경우 출력이 낮아집니다(최대 $-1\frac{2}{3}$ EV까지). 그러면 예를 들어 전경의 어두운 그림자 또는 역광을 받은 피사체를 밝게 하고 전체적으로 균형이 잡힌 조명을 만들기 위해 플래시가 필인 램프로 작동합니다.

수동 플래시 및 사전 플래시 연결 - S ⊙

위에서 설명한 상황 또는 기능의 조합의 경우.

셔터 개방 시간이 긴 자동 플래시 연결 - S

동시에 적절한, 즉 어두운 배경의 밝은 재생 및 전경의 플래시 조명의 경우, 떨림 위험을 최소화하기 위해 플래시가 연결된 다른 모드의 경우 셔터 개방 시간이 $1/30$ 초를 초과하지 않습니다. 따라서 플래시를 사용한 촬영 시 플래시 광에 의해 배경이 밝아지지 않을 경우 종종 상당한 노출 부족이 발생합니다. 기본의 주변광을 적절하게 고려하기 위해 이러한 촬영 조명에서 필요한 긴 노출 시간(최대 30초)이 여기에서 허용됩니다.

참고:

- 자동 ISO감도 설정에 따라 카메라는 이보다 더 긴 셔터 개방 시간을 지원할 수 없습니다. 왜냐하면 이 경우 ISO 감도의 증가가 우선하기 때문입니다.
- 가장 긴 셔터 개방 시간은 **최저셔터스피드**에서 지정할 수 있습니다.

셔터 개방 시간이 긴 자동 플래시 및 사전 플래시 연결

- S & O

마지막으로 설명한 상황 또는 기능의 조합을 사용할 경우.

스튜디오 모드 - Studio

이 모드는 다른 플래시 장치를 무선으로 터뜨리기 위해서만 고안되었는데, 예로서 슬레이브 기능이 탑재된 스튜디오 플래시 장치를 들 수 있습니다. 이는 카메라 플래시에 의해 광학적으로 터집니다. 이 기능은 일반적인 플래시 촬영에서 사용할 수 없습니다.

참고:

S , S & O 및 Studio 모드에서 셔터 개방 시간이 긴 촬영 시 떨림을 방지하기 위해 카메라를 안정적으로 고정해야 합니다. 즉, 지지해 놓거나 삼각대를 사용해야 합니다. 다른 방법으로 서 보다 높은 감도를 선택할 수 있습니다.

플래시 범위

사용 가능한 플래시 범위는 수동으로 설정되거나 카메라에 의해 제어되는 조리개 및 감도 값에 따라 다릅니다. 플래시 광으로 충분한 조명을 제공하기 위해 주 피사체가 플래시 범위 내에 있어야 합니다. 이에 대한 자세한 내용은 190페이지의 기술 제원을 참조하십시오.

동기화 시점

플래시 촬영의 조명은 두 가지 광원, 즉 현재 주변광 및 플래시 광에 의해 이루어집니다. 플래시 작동 시점은 일반적으로 플래시 광에 의해서만 또는 주로 플래시 광에 의해 조명을 받는 사진 필드 내의 피사체 부분이 표시되는 시점으로 결정됩니다.

노출이 시작될 때 종전의 플래시 점화 시점을 볼 때 이는 예를 들어 후미등의 광 자취에 의해 "추월되는" 자동차와 같이 분명한 모순으로 이어질 수 있습니다.

Leica X Vario의 경우 종전의 플래시 점화 시점과 노출의 종료 시점 중에서 선택할 수 있습니다.

메뉴에서 **플래쉬동조**를 선택하고 하위 메뉴에서 원하는 설정을 선택합니다.

예로 든 경우에서 후미등의 광 자취가 자동차에서 기대된 것처럼 따라옵니다. 이 플래시 기술은 이와 함께 동작 및 역학의 자연스러운 효과를 만들어냅니다.

참고:

셔터 개방 시간이 짧은 플래시의 경우 두 가지 플래시 시점 간의 사진과 관련된 차이가 거의 없거나 빠른 동작에서만 발생 합니다.

플래시 노출 보정

이 기능을 사용하면 예를 들어 저녁 시간에 옥외 촬영 시 빛의 분위기는 그대로 유지하면서 전경에 있는 인물의 얼굴만 밝게 하기 위해 기존의 광에 의한 노출과 관계없이 플래시 노출을 이러한 목적에 맞게 낮추거나 높일 수 있습니다.

1. **십자 스위치(25)의 상단 EV+/-** 쪽을 세 번 누릅니다.
 - 해당 눈금이 표시됩니다.
2. **십자 스위치의 왼쪽/오른쪽 또는 설정 쌍활(23)을 사용하여 원하는 보정값을 설정합니다.** 1/3EV 단위로 +3부터 -3까지의 EV 값을 사용할 수 있습니다.
 - 설정된 보정값이 눈금에 빨간색으로 표시됩니다.
3. **셔터 또는 MENU/SET 버튼(15)을 사용하여 설정 내용을 저장합니다.**
 - 설정된 보정값이 표시됩니다.

참고:

- 플래시 보정으로 선택한 밝은 플래시 조명은 플래시 출력력이 높아야 하고, 마이너스 보정의 경우 플래시 출력력이 낮아야 합니다. 따라서 플래시 노출 보정은 정도의 차이는 있지만 다음과 같이 플래시 범위에 커다란 영향을 미칩니다. 플러스 보정은 범위를 좁히고 마이너스 보정은 범위를 넓힙니다.
- 십자 스위치의 상단 **EV+/-** 쪽을 눌러서 노출 촬영 기능 및 노출 보정에 대한 메뉴를 불러옵니다. 이는 무한 반복으로 순환되고 따라서 반복적으로 눌러 선택할 수 있습니다.
- 설정된 보정은 **±0**으로 전환될 때까지(2절 참조), 임의의 횟수만큼 촬영한 후와 카메라를 끈 후에도 활성화 상태를 유지합니다.

외부 플래시 장치 사용

Leica X Vario의 ISO 플래시 슈즈(13)는 강력한 외부 플래시 장치를 사용할 수 있습니다. 당사는 이를 위해 특별히 Leica SF 24D(171페이지 참조)를 사용할 것을 권장합니다.

플래시 장치 장착:

1. 카메라와 플래시 장치를 끕니다.
2. 사용하지 않을 때 플래시 슈즈와 포트(21)를 보호하는 커버를 뒤쪽으로 잡아당깁니다.
3. 장착 시 쪼트를 플래시 슈즈에 삽입하고 해당되는 경우 우발적으로 빠져나오지 않도록 클램프 너트를 사용하여 고정합니다.

이는 중요한데, 왜냐하면 플래시 슈즈가 필요한 접점을 차단하고 이로 인해 오작동을 일으킬 수 있기 때문입니다.

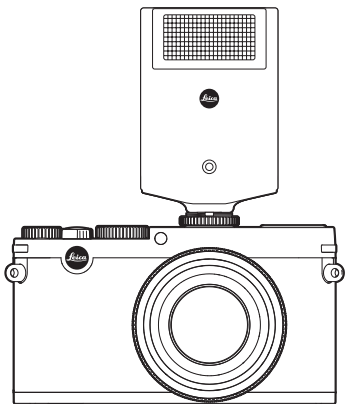

외부 플래시 장치가 장착되는 즉시 사전 플래시 기능이 있는 지정된 플래시 모드(\cancel{A} \odot / \cancel{S} \odot / \cancel{S} \odot)가 사전 플래시가 없을 뿐 나머지는 동일한 모드(\cancel{A} / \cancel{S} / \cancel{S})로 전환되고 이에 따라 표시됩니다.

플래시 장치를 분리하면 카메라가 다시 설정된 모드로 도로 전환됩니다.

Leica SF 24D에서는 카메라에 의한 자동 제어를 하려면 TTL/GNC 모드가 설정되어 있어야 합니다. A로 설정한 경우 평균 이상 또는 이하로 밝은 피사체가 경우에 따라 최적으로 노출되지 않습니다. M으로 설정한 경우 플래시 노출은 해당 부분 조명 출력 등급의 설정을 통해 카메라에서 지정한 조리개 및 거리 값에 맞춰 조정해야 합니다.

참고:

- 외부 플래시 장치를 사용하려면 내장된 플래시 장치를 집어 넣어야 합니다.
- 외부 플래시 장치를 장착하면 이를 켜야 합니다. 즉, 작동할 준비를 해야 합니다. 그러지 않을 경우 노출이 잘못되거나 카메라에 오류 메시지가 표시될 수 있습니다.
- 이 경우 전자식 뷰 파인더 EVF 2를 동시에 사용할 수 없습니다.

기타 기능

비디오 촬영

Leica X Vario로 비디오 촬영도 할 수 있습니다.

이 경우 다음과 같은 기능을 사용할 수 있습니다.

해상도:

메뉴에서 **비디오 해상도**를 선택하고 하위 메뉴에서 원하는 설정을 선택합니다.

ISO 감도:

메뉴에서 사용할 수 있는 모든 설정

거리 설정:

132-137 페이지에서 설명한 모든 항목

노출 측정 방법:

138페이지에서 설명된 모든 항목

노출 제어:

이는 셔터 개방 시간(11) 및 조리개 설정 썸틸(10)의 설정과 완전히 관계없이 이루어집니다.

- 셔터 개방시간: 선택한 비디오 형식 1/50초 또는 1/60초에 따라
- 조리개: 자동
구경이 매우 큰 데도 정확한 노출이 가능하지 않을 경우, 수동 설정과 관계없이 ISO 감도가 자동으로 높아집니다.

색 공간:

비디오 촬영은 **sRGB**로만 가능합니다.

대비, 선명도, 채도, 색 재생:

130페이지부터 설명된 모든 항목

이미지 안정화:

메뉴에서 **동영상 손떨림방지**를 선택하고 하위 메뉴에서 원하는 설정을 선택합니다.

촬영의 시작/종료

시작:

비디오 셔터(9)를 누릅니다.

- 진행 중인 비디오 촬영이 깜박이는 빨간색 점으로 표시됩니다. 이 밖에 잔여 촬영 시간이 표시됩니다.

종료:

비디오 셔터를 다시 누릅니다.

오디오 녹음

오디오 녹음은 내장된 마이크(14)를 통해 스테레오로 이루어 집니다.

방향 특성이 강한 외부 마이크가 액세서리로 제공됩니다 (170페이지 참조).

오디오 녹음 시 경우에 따라 바람에 의해 발생하는 노이즈를 억제하기 위해 노이즈 감쇄 기능을 사용합니다.

메뉴에서 **바람 소리 억제**를 선택하고 하위 메뉴에서 원하는 설정을 선택합니다.

참고:

거리 설정뿐만 아니라 초점 거리의 변경이 함께 녹음되는 노이즈를 만듭니다. 이를 방지하기 위해 촬영 중에는 이 두 가지를 수행해서는 안됩니다.

자동 셔터

자동 셔터를 사용하여 선택적으로 2초 내지 12초 후 사진을 촬영하도록 설정할 수 있습니다. 이는 예를 들어 사용자 자신이 사진에 함께 찍히기를 원하는 그룹 촬영의 경우 또는 셔터를 누를 때 떨림에 의해 흐려지는 것을 방지하려고 할 때 유용합니다. 이 경우 카메라를 삼각대에 고정할 것을 권장합니다.

설정:

1. 십자 스위치(25)의 왼쪽/☺ 쪽을 누릅니다.
 - 해당 하위 메뉴가 표시됩니다.
2. 십자 스위치의 위쪽/아래쪽/왼쪽 또는 설정 씬퀵(23)을 사용하여 원하는 경과 시간을 선택합니다.
3. 셔터(8) 또는 MENU/SET 버튼(15)를 사용하여 설정 내용을 저장합니다.

사용법:

- 셔터(8)를 완전히 눌러 촬영합니다.
- 과정은 광박이는 자동 셔터 LED(2)를 통해 표시됩니다.
 - 12초의 경과 시간: 처음에는 천천히, 마지막 2초 동안은 빠르게
 - 2초의 경과 시간: 위에서 마지막 2초에 대해 설명한 바와 같이 빠르게
 - 모니터에 잔여 시간이 표시됩니다.

참고:

- 이미 지나간 경과 시간도 언제라도 셔터를 다시 눌러 새로 시작할 수 있습니다.
- 이미 지나간 경과 시간은 카메라를 끄거나 다른 노출 모드를 선택해야만 취소할 수 있습니다.
- 자동 셔터를 활성화한 경우 항상 단일 촬영만 가능합니다. 즉, 연속 촬영과 자동 노출 촬영 기능은 자동 셔터 모드와 결합하여 사용할 수 없습니다.
- 자동 셔터 모드에서 선명도 및 노출은 셔터의 압점 누름에 의해서가 아니라 촬영 전에 먼저 직접 설정해야 합니다.

메모리 카드 포맷

일반적으로 이미 장착된 메모리 카드는 포맷할 필요가 없습니다. 그러나 포맷되지 않은 카드를 처음 장착할 때는 반드시 포맷해야 합니다. 이 경우 **포맷** 하위 메뉴가 자동으로 나타납니다.

남은 데이터 크기(사진이 첨부된 정보)가 메모리 용량을 요구할 수 있기 때문에, 경우에 따라 메모리 카드의 포맷이 권장됩니다.

메뉴에서 **포맷**을 선택하고 하위 메뉴에서 원하는 설정을 선택합니다.

참고:

- 포맷할 경우 카드에 있는 기존 데이터는 영구적으로 손실되지 않습니다. 앞으로 기존 데이터에 직접 액세스할 수 없도록 색인만 삭제됩니다. 해당 소프트웨어를 통해 특정한 환경에서 이 데이터를 다시 액세스할 수 있습니다. 새 데이터를 저장함으로써 덮어쓰기한 데이터만 영구적으로 삭제됩니다. 따라서 모든 사진을 가능한 한 빨리 예를 들어 컴퓨터의 하드 디스크와 같이 안전한 대용량 저장 매체에 저장하십시오.

- 메모리 카드를 포맷하는 동안 카메라를 끄지 마십시오.
- 예를 들어 컴퓨터와 같은 다른 장치에서 메모리 카드를 포맷한 경우, 이 카메라에서 카드를 다시 포맷해야 합니다.
- 메모리 카드가 포맷되지 않으면, 제품 구입처나 Leica 서비스 센터(주소, 192페이지 참조)에 문의하십시오.
- 포맷할 경우 보호된 사진도 삭제됩니다.
- 삽입된 메모리 카드가 없는 경우, 내장 메모리가 포맷됩니다.

작업 색 공간 선택

디지털 사진 파일을 다양하게 사용하려면, 색 재생에 필요한 요구사항이 매우 다양합니다. 따라서 다양한 색 공간이 있는데, 그 예로 간단한 인화의 경우 표준 RGB(Red/Green/Blue) 만으로도 충분합니다. 해당 프로그램을 갖춘, 예를 들어 색 보정을 목적으로 하는 비교적 까다로운 사진 편집을 위해, 해당 부서에서 Adobe® RGB를 개발했습니다.

메뉴에서 **색공간**을 선택하고 하위 메뉴에서 원하는 설정을 선택합니다.

참고:

- 대형 사진관, 소규모 랩, 인터넷 사진 서비스를 통해 인화할 경우 반드시 **sRGB**를 선택해야 합니다.
- **Adobe RGB** 설정은 색상을 완전 세분화하는 작업 환경에서 전문적으로 사진을 편집하는 경우에만 권장합니다.

폴더 번호 만들기

Leica X Vario는 사진 번호를 오름차순으로 저장합니다. 처음에는 해당 파일들이 모두 하나의 폴더에 보관됩니다. 사진 저장장을 보다 명료하게 분류하기 위해 언제나라도 새 폴더를 만들어 다음부터 촬영한 사진을 여기에 그룹으로 분류해 넣을 수 있습니다.

메뉴에서 **이미지 번호 초기화**을 선택하고 하위 메뉴에서 재설정 과정을 확인하거나 거부할 수 있습니다.

참고:

- 파일 이름(예: L1002345.jpg)은 두 그룹, 즉 **100**과 **2345**으로 구성됩니다. 맨 앞의 세 자리 숫자는 해당 폴더의 번호이고 4~7번째 자리의 숫자는 폴더 내 사진의 일련 번호에 해당합니다. 이로써 기능 사용 후와 데이터를 컴퓨터로 전송한 수 중복되는 파일 이름이 없도록 할 수 있습니다.
- 폴더 번호를 100으로 재설정하려는 경우, 메모리 카드 또는 내장 메모리를 포맷하면 사진 번호가 즉시 재설정됩니다. 이 경우 사진 번호는 0001부터 다시 시작하게 됩니다.

사용자 프로필

Leica X Vario에서 모든 메뉴 설정의 임의적인 조합을 계속 저장할 수 있습니다. 예를 들어, 반복되는 상황이나 피사체를 신속하고 간단하게 불러올 수 있도록 저장합니다. 이러한 조합의 경우 총 4개의 저장 위치를 사용할 수 있습니다. 물론 모든 메뉴 옵션을 공장 설정값으로 초기화할 수 있습니다.

프로필 설정:

1. 메뉴에서 원하는 기능을 설정합니다.
2. 메뉴에서 **사용자 설정**을 선택합니다.
3. 하위 메뉴에서 **프로필 저장**을 선택합니다.
4. 두 번째 단계의 하위 메뉴에서 원하는 저장 위치를 선택합니다.
5. MENU/SET 버튼(15)으로 설정을 확인합니다.

프로필 사용:

메뉴에서 **사용자 설정**을 선택하고 하위 메뉴에서 원하는 저장 위치를 선택합니다.

모든 메뉴 옵션을 공장 설정값으로 초기화:

메뉴에서 **사용자 설정**을 선택하고 하위 메뉴에서 **기본 프로필**을 선택합니다.

참고:

공장 설정값으로 초기화하더라도 시간, 날짜 및 언어에 대한 설정은 초기화되지 않습니다.

이미지 안정화

특히 열악한 조명 조건에서 **자동 ISO감도** 기능을 활성화시킨 경우조차 선명한 사진을 촬영하는 데 필요한 셔터 개방 시간이 너무 길 수 있습니다. Leica X Vario는 셔터 개방 시간이 매우 긴 경우에도 종종 여전히 선명한 촬영이 가능한 기능을 제공합니다.

메뉴에서 **손떨림방지**를 선택하고 하위 메뉴에서 원하는 설정을 선택합니다.

참고:

- 이 기능을 사용하면 카메라가 자동으로 차례대로 두 번 촬영합니다(셔터 음을 두 번 들을 수 있음). 그러고서 카메라에서 디지털 이미지 편집을 통해 두 개의 사진을 하나로 결합합니다.
- 두 번째 셔터 작동 후까지 카메라가 흔들리지 않게 잡으십시오.
- 이 기능은 두 번을 촬영하기 때문에 정적인 피사체에 대해서만 사용할 수 있습니다.
- 이미지 안정화는 셔터 개방 시간 범위가 1/4초 ~ 1/30초이고 ISO 1600까지의 감도에서만 가능합니다.

재생 모드

재생 모드

PLAY 버튼(19)를 사용하여 언제라도 촬영 또는 메뉴 설정 모드를 재생 모드로 전환할 수 있습니다.

그러나 다음과 같이 촬영 직후 매번 자동으로 사진을 재생할 수 있습니다.

1. 메뉴에서 **자동 재생**을 선택합니다.
2. 하위 메뉴에서 **시간**을 선택하고 원하는 기능 또는 기간을 선택합니다.
3. 하위 메뉴에서 **히스토그램**을 선택하고 원하는 설정을 선택합니다.

참고:

- 연속 촬영 기능 또는 자동 노출 촬영 기능을 사용하여 사진 촬영 시 모든 연속 촬영 사진이 카메라 내부 버퍼 메모리에서 메모리 카드로 아직 전송되지 않은 경우, 연속 촬영 중 최종 사진 또는 마지막으로 저장된 사진이 우선적으로 표시됩니다.
- 이 카메라는 DCF(Design Rule for Camera File System) 표준에 따라 사진을 저장합니다.
- 이 카메라로 촬영하지 않은 파일은 이 카메라로 재생할 수 없습니다.
- 일부 경우 모니터 화면의 화질이 정상이 아니고 검은색으로 표시되고 파일 이름만 표시됩니다.

일반 재생

일반 재생 시 사진을 깔끔하게 보이게 하기 위해 헤드라인에 정보와 확대 기능에 대한 Q 표시만 나타납니다.



양쪽 히스토그램 기능에 잘라내기 표시가 설정되어 있으면 윤곽이 없는 밝은 사진 부분이 빨간색으로 표시됩니다.
내부 메모리 또는 메모리 카드에 사진 데이터가 없으면 그 대신 **재생할 수 있는 사진이 없습니다.**이 표시됩니다.

비디오 재생

비디오 촬영을 선택하면  표시가 나타납니다.



재생:

1. **INFO** 버튼(26)을 눌러서 다음 보기를 불러옵니다.
 - 해당 제어 아이콘이 표시됩니다.



- 1 처음으로 돌아가기
- 2 빨리 되감기
- 3 재생/알시정지
- 4 빨리 감기
- 5 마지막으로 이동

2. 십자 스위치(25)의 오른쪽/왼쪽 또는 설정 썸네일(23)을 사용하여 원하는 기능을 선택합니다.
 - 이때 활성화된 기능 아이콘은 흰색 글씨에 빨간색 밑줄로 표시됩니다.
3. **MENU/SET** 버튼(15)을 눌러서 또는 빨리 감기/되감기의 경우 누른 채로 유지하여 선택한 기능을 활성화합니다. 이 작업은 느리게 시작해서 버튼을 오래 누르고 있을수록 점점 빨라집니다.

참고:

이 보기에서는 보호를 위해 메뉴를 불러올 수 없습니다. **INFO** 버튼을 눌러서 다른 보기로 이동하십시오.

일반 재생 외에 다양한 추가 정보가 있는 기타 옵션이 단일 촬영 시와 비디오 촬영 시 제공됩니다.

INFO 버튼(26)을 누릅니다.



그림에서는 예를 들어 단일 촬영을 위한 이러한 재생 옵션을 보여줍니다.

촬영 선택:

십자 스위치(25)의 왼쪽/오른쪽을 사용할 경우 왼쪽을 누르면 번호가 작은 사진으로 이동하고, 오른쪽을 누르면 번호가 큰 사진으로 이동합니다. 오랫동안 누르면 사진당 약 2초의 속도로 빠르게 이동합니다.

가장 높은 번호와 가장 낮은 번호를 지나면 무한 순환으로 정렬된 사진의 순서가 처음부터 다시 시작됩니다.

- 사진 번호와 파일 번호가 바뀝니다.



참고:

사진은 두 가지 재생 옵션 내에서 선택할 수 있습니다.

사진 확대/16개의 사진 동시 재생

설정 썸힐(23)을

오른쪽으로 돌리면 예를 들어 보다 정확한 평가를 위해 사진 한 컷이 최대 16배까지 확대됩니다.

설정 썸힐을 왼쪽으로 돌리면 예를 들어 개괄하거나 찾으려는 사진을 보다 빠르게 검색하기 위해 보통 크기에서 시작하여 동시에 16장의 축소된 사진을 동시에 보여줍니다.

확대 재생의 경우 추가적인 표시 불러오기:

INFO 버튼(26)을 누릅니다.

- 다음이 표시됩니다.
 - 배율
 - 사진 컷의 개략적인 크기
 - 설정 썸힐의 현재 기능

16장 보기의 경우 먼저 보통 크기로 본 사진은 빨간색 프레임이 표시됩니다.



16장 보기의 경우 다음과 같이 다른 사진을 표시합니다.

십자 스위치(25)의 왼쪽/오른쪽을 사용할 경우 오랫동안 누르면 페이지가 빠르게 넘어갑니다.

표시된 사진을 보통 크기로 가져오기:

설정 씬휠(23)을 오른쪽으로 돌리거나 MENU/SET 버튼(15)를 누릅니다.

참고:

- 확대/축소된 재생의 경우 추가 정보가 있는 보기를 찾을 수 없습니다.
- 사진이 크게 확대되면 될수록 해상도가 비례적으로 낮아지기 때문에 재생 품질이 저하됩니다.
- 다른 종류의 카메라에서는 사진을 확대하지 못할 수도 있습니다.

사진 컷 선택

확대된 사진의 경우 예를 들어 중앙에서 벗어난 피사체 부분의 재생을 확인하기 위해 확대된 사진을 다음과 같이 중앙에서 이동할 수 있습니다.

십자 스위치(25)의 해당 방향을 누릅니다.

- 촬영 시 사진 컷의 대략적인 위치가 지정됩니다.



사진 삭제

메모리 카드의 사진은 언제라도 필요에 따라 개별적으로 또는 동시에 모두 삭제할 수 있습니다. 그러나 우발적인 삭제로부터 보호할 수도 있습니다.

참고:

- 보호된 사진의 경우, 삭제하기 전에 먼저 삭제 방지를 해제해야 합니다.
- 사진 삭제에 의해 사진 카운터에서 다음으로 이어지는 사진들이 다음 규칙에 따라 번호가 다시 매겨집니다. 예를 들어, 사진 번호 3을 삭제하면, 이전에 사진 번호 4가 번호 3을 이어 받으며 번호 5가 번호 4가 되며 이후로도 마찬가지로 번호가 하나씩 앞당겨집니다. 그러나 이는 기본적으로 변경되지 않은 폴더에 있는 나머지 사진 파일의 번호 매김에는 적용되지 않습니다.

중요사항:

삭제할 경우 사진은 영구히 삭제됩니다. 삭제하고 나면 사진을 다시 불러올 수 없습니다.

삭제 기능 불러오기:

DELETE/FOCUS 버튼(18)을 누릅니다.

- 삭제 메뉴가 표시됩니다.

다음 단계는 사진을 개별적으로 삭제할 것인지 동시에 모두 삭제할 것인지에 따라 다릅니다.

개별적으로 사진을 삭제할 경우:

1. **삭제 메뉴에서 [한정]을 선택합니다.**
2. **MENU/SET** 버튼(15)을 누릅니다.
 - 삭제 후에는 다음에 있는 사진이 표시됩니다. 사진이 보호되어 있는 경우 계속 표시되며 짧게 **이 사진은 보호 설정이 되어 있습니다**
 - 메시지가 표시됩니다.

사진을 모두 삭제할 경우:

1. **삭제 메뉴에서 [전부]를 선택합니다.**
2. **MENU/SET** 버튼(15)을 누릅니다.
 - 하위 메뉴가 표시됩니다.
3. **원하는 옵션을 선택합니다.**
4. **MENU/SET** 버튼(15)을 눌러서 확인합니다.
 - 삭제에 성공하면 **재생할 수 있는 사진이 없습니다**. 메시지가 표시되는데, 삭제 과정이 아직 끝나지 않은 경우 원래의 사진들이 다시 표시되기도 합니다. 삭제 방식이 된 사진의 경우, 그 대신 **보호 설정된 이미지는 삭제되지 않습니다**.가 짧게 표시됩니다. 그러고서 이렇게 보호된 사진 중 첫 번째 사진이 표시됩니다.

실행 전에 삭제 메뉴 종료:

DELETE/FOCUS 버튼(18)을 다시 누릅니다.

사진 보호/삭제 방지 해제:

1. 메뉴에서 **이미지 보호 설정**를 선택합니다.

- 앞서 표시된 사진이 활성화된 메뉴와 함께 다시 표시됩니다.

보호 처리된 사진에는 (Ⓢ) 아이콘 표시가 나타납니다.

사진의 보호 여부에 따라 옵션 **이미지 보호 해제** 또는 **이미지 보호**를 사용할 수 있습니다.

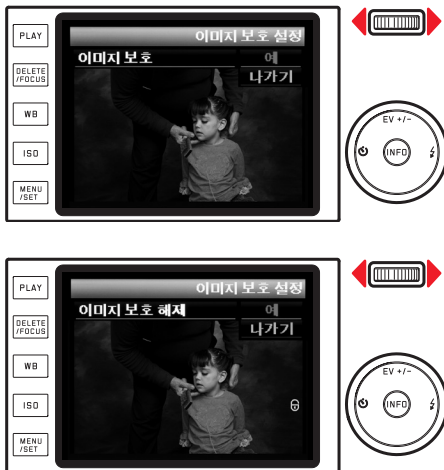

2. 원하는 옵션을 선택합니다.

3. **MENU/SET 버튼(15)**을 눌러서 확인합니다.

- 보호된 사진에는 "작은 성"이 표시됩니다.

보호/삭제 방지가 해제된 메뉴에서 다른 사진 선택: 십자 스위치(25)의 왼쪽/오른쪽을 누릅니다.

실행 전 보호/삭제 방지가 해제된 메뉴를 종료하고 일반 재생 모드로 돌아가기:

PLAY 버튼(19)를 누릅니다.

참고:

- 보호된 사진을 삭제하려고 할 경우 경고 메시지가 표시됩니다. 사진을 삭제하려면, 위의 설명대로 보호를 해제해야 합니다.
- 삭제 방지는 이 카메라에서만 작동합니다.
- 보호된 사진이더라도 메모리 카드를 포맷하면 삭제됩니다.
- SD 메모리 카드의 경우 카드의 쓰기 방지 스위치를 LOCK이라고 표시된 위치로 밀어 놓으면 의도하지 않은 삭제를 방지할 수 있습니다.

세로 보기로 사진 재생

촬영 시 카메라를 수직으로 세우면, 사진도 마찬가지로 세로로 촬영됩니다. 세로 보기로, 즉 카메라를 수직으로 잡고 촬영 시 모니터 화면이 수직으로 세워진 사진처럼 표시되지 않는다면 카메라를 수직으로 세운 채 본다는 것은 실용적이지 아닐 수 있습니다.

Leica X Vario는 이러한 문제에 대해 다음과 같은 해결책을 제공합니다.

메뉴에서 **자동 이미지 회전**을 선택하고 하위 메뉴에서 원하는 설정을 선택합니다.

- **꺾음**을 선택하면 세로 보기 사진이 자동으로 수직으로 세워져 표시됩니다.

참고:

- 수직으로 세워져 표시되는 세로 형식 사진은 불가피하게 상당히 작아집니다.
- 자동 재생에는 이 기능이 제공되지 않습니다.

HDMI 장치를 사용한 재생

Leica X Vario의 경우 HDMI 입력 단자가 있는 텔레비전, 프로젝터 또는 모니터에서 최적의 재생 품질로 사진을 볼 수 있습니다. 이 밖에 다음 세 가지 해상도 중에서 선택할 수 있습니다. 1080i, 720p 및 480p:
메뉴에서 **HDMI**를 선택하고 하위 메뉴에서 원하는 설정을 선택합니다.

연결/ 사진 재생:

1. HDMI 케이블의 커넥터를 카메라와 텔레비전 또는 모니터 또는 프로젝터의 HDMI 포트에 연결합니다.
2. 텔레비전 또는 프로젝터 또는 모니터를 켭니다. HDMI 연결이 자동으로 인식되지 않으면 올바른 입력을 선택하십시오.
3. 카메라를 켭니다.
4. **PLAY** 버튼(19)를 눌러서 재생 모드를 불러옵니다.

참고:

- 텔레비전, 모니터 또는 프로젝터와 연결하려면 HDMI 케이블이 필요합니다. Leica에서 이 카메라용으로 제공한 모델만 사용하십시오(171페이지 참조).
- 연결된 텔레비전, 모니터 또는 프로젝터가 카메라에 설정된 것보다 낮은 최대 해상도만 가능한 경우 카메라의 해상도가 연결된 장치의 최대 해상도로 자동 전환됩니다. 예를 들어 카메라에 1080i를 설정했지만 연결된 장치의 최대 해상도가 480p인 경우 카메라가 이에 맞춰 자동으로 전환됩니다.
- 필요한 설정에 대한 자세한 내용은 해당 텔레비전, 프로젝터 또는 모니터의 사용 설명서를 참조하십시오.
- 외부 디스플레이에 재생되는 사진에는 카메라 모니터/뷰파인더에서 표시되는 정보가 표시되지 않습니다.

기타

컴퓨터로 데이터 전송

Leica X Vario은 다음 운영 체제와 호환됩니다.
Microsoft®: Windows® XP / Vista® / 7® / 8®
Apple® Macintosh®: Mac® OS X (10.6) 이상
데이터를 전송하기 위해 카메라에 USB 2.0 고속 인터페이스가 탑재되어 있습니다. 이로써 동일한 인터페이스를 사용하는 컴퓨터로 데이터를 빠르게 전송할 수 있습니다.

외부 드라이브로서 USB 케이블과 카메라를 사용할 경우

Windows 운영체제의 경우:

카메라는 운영체제에 의해 외부 드라이브로서 인식되고 드라이브 문자가 지정됩니다. Windows 탐색기를 사용하여 사진 데이터를 컴퓨터로 전송하고 이를 거기에 저장합니다.

Mac 운영체제의 경우:

메모리 카드가 바탕화면에 저장 미디어로서 표시됩니다. 폴더를 사용하여 사진 데이터를 컴퓨터로 전송하고 이를 거기에 저장합니다.

중요사항:

- 제품과 함께 제공된 USB 케이블만 사용하십시오.
- 데이터가 전송되는 동안 USB 케이블 연결이 끊어져서는 안 됩니다. 왜냐하면 그럴 경우 컴퓨터 및/또는 카메라가 "고장날" 수 있기 때문입니다. 경우에 따라 메모리 카드가 복구 불가능한 상태로까지 손상될 수 있습니다.
- 데이터가 전송되는 동안, 카메라를 끄거나 배터리 용량이 줄어든다고 꺼서는 안됩니다. 왜냐하면 그럴 경우 컴퓨터가 "고장날" 수 있기 때문입니다.
- 같은 이유로 연결이 된 상태에서는 어떠한 경우에도 배터리를 꺼내서는 안됩니다. 데이터 전송 중 배터리 용량이 떨어지면, 배터리 용량이 깜박거리며 표시되는 **INFO** 화면이 나타납니다. 이러한 경우 데이터 전송을 종료한 다음 Leica M8을 끄고 배터리를 충전하십시오.

카드 리더를 사용할 경우

사진 데이터는 SD/SDHC/SDXC 메모리 카드(UHS I 타입 포함)용 컴퓨터 통합 카드 리더를 사용하여 전송할 수 있습니다. USB 인터페이스의 컴퓨터의 경우, 해당 카드 리더를 사용할 수 있습니다.

참고:

Leica X Vario에는 어떤 촬영의 경우이든 카메라의 위치 - 수평 또는 수직(두 방향) -가 인식되는 통합 센서가 장착되어 있습니다. 이 정보를 사용해서 컴퓨터에서 해당 프로그램을 이용하여 적합한 재생을 할 경우 사진은 언제나 자동으로 세로로 표시됩니다.

무선 데이터 전송

Leica X Vario의 경우 예를 들어 Toshiba의 FlashAir™ 카드와 같은 WiFi 메모리 카드를 사용할 수 있습니다. 이 카드는 WLAN 핫스팟으로 작동하고 WiFi와 인터넷 브라우저를 통해 예를 들어 노트북, 태블릿, 스마트폰 및 기타 카메라와 같은 모든 WLAN 사용 가능 장치에서 카메라로부터의 무선 데이터 전송이 가능할 뿐만 아니라 소셜 네트워크와 "클라우드" 스토리지 서비스에서도 가능합니다.

기능 켜기/끄기:

메뉴에서 **FlashAir**를 선택하고 하위 메뉴에서 원하는 설정을 선택합니다.

참고:

- 데이터 전송을 위해 필요한 전송 출력은 카메라 배터리에 의해 공급받는다는 점을 고려하십시오. 필요하지 않은 경우 항상 메뉴에서 기능을 끄십시오.
- WiFi 카드 사용에 대한 자세한 내용은 해당 설명서를 참조하십시오.

중요사항:

무단 액세스로부터 데이터 보호에 대한 자세한 내용은 WiFi 카드의 설명서를 참조하십시오.

DNG 원 데이터를 사용한 작업

표준화되고 미래를 확신하는 DNG(Digital Negative) 포맷을 사용한 경우, 저장된 원 데이터를 고품질로 전환하려면 예를 들어 원 데이터 컨버터인 Adobe® Photoshop® Lightroom®과 같은 전문화된 소프트웨어가 필요합니다. 이 소프트웨어는 디지털 색상 처리를 위해 품질을 최적화한 알고리즘을 제공하는 동시에 소음을 줄여주고 사진 해상도의 질을 높여줍니다. 편집 작업 중에 그라데이션, 선명도 등의 매개변수를 추가로 설정함으로써 사진 품질을 최상으로 끌어 올릴 수 있습니다. Leica X Vario를 Leica Camera AG 홈페이지에 등록하면 Adobe® Photoshop® Lightroom®을 무료로 다운로드할 수 있습니다. 이에 대한 자세한 내용은 카메라 패키지와 함께 제공된 등록 카드를 참조하십시오.

ADOBE® PHOTOSHOP® LIGHTROOM® 설치

설치를 시작하려면 사용자의 컴퓨터에 인터넷이 연결되어 있어야 합니다. 이 밖에 유효한 이메일 주소가 필요합니다. 필요한 소프트웨어 라이선스 코드를 준비해 두십시오. 이 코드는 소프트웨어 다운로드를 결정한 직후 Leica에서 받은 최신 메일 안에 들어 있습니다.

Adobe® Photoshop® Lightroom®에 대한 지원이 필요한 경우: 지원 양식은 고객의 카메라를 등록하고 소프트웨어를 다운로드한 Leica Camera AG 홈페이지의 고객 섹션에 들어 있습니다.

시스템 요구 사항

모든 소프트웨어와 마찬가지로 Lightroom®도 버전에 따라 사용되는 운영체제의 버전을 달리 요구합니다(Windows/Mac). 따라서 Lightroom®을 사용하기 전에 운영체제와의 호환성을 확인하십시오.

일부 Windows 버전의 경우 운영체제에서 Windows 서명이 없다는 경고 메시지를 발행할 수 있습니다. 이 메시지를 무시하고 설치를 계속 진행하십시오.

펌웨어 업데이트 설치

Leica는 제품 개발과 최적화를 위해 꾸준히 노력하고 있습니다. 디지털 카메라의 경우 전자식으로만 제어되는 기능이 매우 많으므로 이러한 개선되고 확대된 기능 중 일부를 카메라에 추가로 설치할 수 있습니다.

Leica는 이를 위해서 사용자가 직접 홈페이지로부터 다음과 같이 편리하게 카메라로 다운로드할 수 있도록 비정기적인 간격으로 펌웨어 업데이트를 제공하고 있습니다.

카메라를 등록한 경우 Leica는 사용자에게 모든 새로운 업데이트를 알려줍니다.

설치된 펌웨어 버전을 확인하려면:

메뉴에서 **펌웨어버전**을 선택합니다.

- 현재 버전 번호가 표시됩니다.

액세서리

중요사항:

반드시 여기서 또는 Leica Camera AG가 지정하고 설명한 액세서리만 카메라에 사용해야 합니다.

X Vario 카메라 프로젝터

프로젝터에서는 내장된 카메라를 통해 모든 컨트롤에 자유롭게 액세스할 수 있습니다. 사용 중인 동안에도 카메라를 프로젝트 안에 두어도 됩니다. 고품질 천연 가죽 소재.
(주문 번호 18 780[검은색] /18 781[까낙색])

X Vario 간편 가방

스타일이 전통적이고 고품질 천연 가죽 소재의 가방. 앞부분은 접을 수 있어서 사용 중에도 카메라를 가방의 뒷부분에 보관할 수 있습니다. 긴 어깨 끈과 함께 제공됨.
(주문 번호 18 778[검은색] /18 779[까낙색])

소형 시스템 가방

고품질 방수 범포 소재의 부드러운 소형 시스템 가방(검은색). 카메라와 핸드그립, 뷰 파인더 및 플래시 장치와 같은 추가 액세서리를 담을 수 있는 공간을 제공합니다.
(주문 번호 18 757)

X Vario 핸드 스트랩

인체공학적으로 재단, 고품질 천연 가죽 소재.
(주문 번호 18 782[검은색] /18 783[까낙색])

X Vario 어깨 끈

고품질 천연 가죽 소재.
(주문 번호 18 776[검은색] /18 777[까낙색])

X Vario 핸드 그립

핸드 그립을 사용하면 카메라를 안전하게 고정하고 편리하게 운반할 수 있습니다. 핸드 그립의 밑면에 있는 널링헤드나사를 사용하여 핸드 그립을 카메라의 삼각대 홀에 고정합니다.
(주문 번호 18 712)

X Vario 역광 조리개

대비를 감소시키는 측광을 효과적으로 차단하는 한편, 예를 들어 부주의해서 지문이 묻는 일과 같이 전면 렌즈의 손상이나 오염도 방지해줍니다(주문 번호 18 774).

LEICA 전자식 파인더 EVF2

EVF2는 1.4 메가픽셀의 해상도로 이미지 영역을 거의 100% TTL 모드로 재생해줍니다. 동시에 간단하고 정밀한 이미지 구성과 모든 관련 데이터의 포괄적인 제어도 가능하게 해줍니다. 이 뷰 파인더는 조명 조건이 나빠서 모니터 화면이 잘 보이지 않을 때 특히 유용하며, 접안경의 경사를 조절할 수 있어서 아래에서 위를 올려다보며 촬영할 때에도 유용합니다. 뷰 파인더는 외부 플래시 장치와 마찬가지로 - 따라서 대체용으로도 사용 가능한데 - 카메라의 플래시 슈즈에 정확하게 고정됩니다.
(주문 번호 18 753)

플래시 장치

시스템 플래시 장치 Leica SF 24D는 특히 컴팩트한 측정장치와 카메라에 적합한 디자인이 특징입니다. 이 밖에 간편한 조작법도 특징으로 들 수 있습니다.
(주문 번호 14 444)

마이크 어댑터 세트

비디오 촬영 시 마이크 어댑터 세트를 사용해서 오디오를 스테레오로 녹음할 수 있습니다. 이는 외부 플래시 장치와 마찬가지로 - 따라서 대체용으로도 사용 가능한데 - 카메라의 플래시 슈즈에 정확하게 고정됩니다. 이 경우 필요한 모든 연결이 동시에 이루어집니다.
(주문 번호 14 634)

HDMI 케이블

HDMI 케이블은 사진을 해당 HDMI 포트가 있는 재생 장치로 매우 빠르게 전송해줍니다. 길이 = 약 1.5m
(주문 번호 14 491/14 492 [JP/TW])

예비 부품

주문 번호

렌즈 커버.....	423-097.001-024
플래시 슈즈/뷰 파인더 포트 커버	423-097.001-026
가죽 어깨 끈.....	439-612.060-000
USB 케이블.....	423-089.003-022
리튬 이온 배터리 Leica BP-DC 8 ¹	18 706
배터리 보호 케이스.....	423-089.003-012
Leica BC-DC8 충전기 (교환용 커넥터 포함)	423-089.003-008
EU 전원 플러그.....	423-089.003-014
미국/일본 전원 플러그	423-089.003-016
영국/홍콩 전원 플러그	423-089.003-018
중국 전원 플러그.....	423-089.003-020
한국 전원 플러그.....	423-089.003-028
오스트레일리아 전원 플러그.....	423-089.003-030

¹ 장시간 사용 시 에너지 공급이 끊기지 않도록 하기 위해 항상 예비 배터리를 준비해둘 것을 권장합니다.

안전 및 관리 방법

일반 주의사항

자장이 강한 장치와 가까운 곳이나 정전기 또는 전자기장(예: 산업용 노, 전자 오븐 레인지, TV 또는 컴퓨터 모니터, 비디오 게임 콘솔, 휴대전화, 무선 장치)에서 이 카메라를 사용하지 마십시오.

- 카메라를 TV 위에 올려놓거나 아주 가까운 곳에서 작동시키면, 자기장이 사진 기록을 방해할 수 있습니다.
- 이는 휴대전화 가까이에서 사용할 때도 적용됩니다.
- 예를 들어 스피커 또는 대형 전기 모터의 강한 자기장은 저장된 데이터를 손상시키거나, 촬영을 방해할 수 있습니다. 카메라가 전자기장의 영향으로 제대로 작동하지 않는 경우, 카메라를 끄고 배터리를 꺼낸 다음 다시 켜십시오. 무선 송신기나 고전압 배선과 아주 가까운 곳에서는 카메라를 사용하지 마십시오. 전자기장이 사진 촬영을 방해할 수 있습니다.
- 카메라가 살충 스프레이 및 기타 화학 작용이 강한 화학물질과 접촉하지 않도록 주의하십시오. 화이트 스피릿(세척용 벤젠), 시너 및 알코올을 사용하여 카메라를 세척하지 마십시오. 특정 화학물질 및 액체는 카메라의 하우징 또는 표면의 코팅을 손상시킬 수 있습니다.
- 고무와 플라스틱은 대개의 경우 화학작용이 강한 화학물질을 증기로 내뿜기 때문에, 카메라를 이러한 물질과 장시간 접촉하지 않도록 하십시오.
- 예를 들어 해변 같은 곳에서 카메라에 모래나 먼지가 들어가지 않도록 주의하십시오. 모래와 먼지는 카메라와 메모리 카드를 손상시킬 수 있습니다. 특히 카드를 삽입하거나 분리할 때 주의하십시오.

- 예를 들어 눈이나 비가 올 때 또는 해변에서 카메라에 물이 들어가지 않도록 주의하십시오. 습기는 카메라와 메모리 카드에 오작동을 일으키거나 심지어 복구할 수 없는 손상을 초래하는 원인이 될 수 있습니다.
- 카메라에 염수가 묻은 경우, 먼저 부드러운 천에 수돗물을 적신 다음 꼭 짜서 카메라를 닦아줍니다. 그리고 나서 마른 천으로 물기를 완전히 닦아내십시오.

중요사항:

반드시 이 설명서에서 또는 Leica Camera AG가 지정하고 설명한 액세서리만 카메라에 사용해야 합니다.

모니터

- 카메라를 심한 온도 변화에 노출시키면, 모니터에 김이 서릴 수 있습니다. 이 경우 부드럽고 마른 천으로 모니터를 주의해서 닦습니다.
- 스위치를 켤 때 카메라가 매우 차가운 경우, 처음에 모니터 화면이 보통 때보다 약간 더 검게 나타납니다. 모니터가 따뜻해지면 다시 정상적인 밝기로 되돌아옵니다.

모니터는 고정밀 프로세스로 제조됩니다. 따라서 전체 920,000개의 픽셀 가운데 99.995% 이상이 결함이 없으며 0.005%만이 검게 남거나 언제나 밝은 정도입니다. 그러나 이런 현상은 오작동이 아니며 사진 재생에 영향을 미치지 않습니다.

센서

- 우주선 방사(예: 비행 시)는 픽셀 결함의 원인이 될 수 있습니다.

김 서림

카메라의 표면이나 내부에서 김이 서리면, 스위치를 끄고 약 1시간 동안 실온을 유지시키십시오. 실내 온도와 카메라 온도가 같아지면, 김은 저절로 사라집니다.

관리 방법

- 오염은 미생물의 배양소가 되므로, 장비는 세심하게 청결을 유지해야 합니다.

카메라

- 카메라는 반드시 부드러운 마른 천으로 닦아야 합니다. 잘 지워지지 않는 오염은 먼저 희석한 세정제로 적신 다음 마른 천으로 닦아냅니다.
- 때와 지문은 깨끗하고 보푸라기가 없는 천으로 카메라를 닦아 지워냅니다. 카메라 하우징 모서리에 낀 손이 잘 닦지 않는 두꺼운 오염은 작은 브러시를 사용하여 제거합니다.
- 기계적으로 동작하는 카메라의 모든 베어링과 슬라이딩면은 윤활 처리되어 있습니다. 카메라를 장시간 사용하지 않을 때는 다음을 고려하십시오. 윤활 처리된 부분이 달라붙지 않도록 세 달에 한 번씩 카메라를 여러 차례 작동시켜야 합니다. 또한 다른 작동 부품도 전부 반복해서 만지고 작동해보는 것이 좋습니다.

렌즈

- 렌즈 외부의 먼지는 대개의 경우 부드럽고 가는 브러시를 사용하면 깨끗이 제거할 수 있습니다. 심하게 오염된 경우, 깨끗하고 이물질이 없는 부드러운 천을 사용하여 안에서 바깥쪽으로 주의해서 돌리면서 청소합니다. 보호 용기에 넣어 보관하며 40°C까지 세척이 가능한 미세섬유 천(사진 전문점이나 안경점에서 구입 가능)의 사용을 권장합니다(표백제 사용 금지, 다림질 금지!). 렌즈 유리를 손상시킬 수 있는 화학성분이 함유된 안경용 천을 사용하지 마십시오.
- 제품품 범위에 포함된 렌즈 커버가 우발적으로 렌즈에 지문이 묻거나 비가 맞지 않도록 보호합니다.

배터리

재충전이 가능한 리튬 이온 배터리는 내부의 화학반응으로 전류를 생성합니다. 이러한 화학반응은 외부 온도와 공기 중 습도의 영향을 받습니다. 온도가 매우 높거나 낮으면 배터리의 사용 시간 및 수명이 단축됩니다.

- 카메라를 장시간 사용하지 않는 경우 배터리를 분리하십시오. 그러지 않을 경우 몇 주가 지나면 심하게 방전되어 전압이 급격히 떨어집니다.
- 리튬 이온 배터리는 부분적으로 충전된 상태에서 보관해야 합니다. 즉 완전히 방전되거나 충전된 상태에서 보관해서는 안 됩니다(해당 표시 참조). 장시간 보관 시 완전 방전을 방지하기 위해 일년에 두 번 정도 약 15분 동안 배터리를 충전하십시오.
- 배터리 접점은 항상 깨끗하고 접근이 자유롭도록 유지하십시오. 리튬 이온 배터리는 단락에 대해 안전하지만, 클립이나 장신구와 같은 금속 물체와 접촉되지 않도록 하십시오. 단락된 배터리는 아주 뜨거우며 화상을 입을 수 있습니다.
- 배터리를 충전하려면 온도가 0°C ~ 35°C 범위에 있어야 합니다. (그렇지 않을 경우 충전기가 켜지지 않거나 도로 꺼집니다.)
- 배터리를 떨어뜨린 경우, 즉시 하우징이나 접점이 손상되었는지 확인하십시오. 손상된 배터리를 장착할 경우 카메라가 손상될 수 있습니다.
- 배터리의 수명은 제한적입니다.
- 유해한 배터리는 제대로 재활용할 수 있도록 수거 시설로 보내십시오.
- 어떠한 경우에도 배터리를 불 속에 던지지 마십시오. 그러지 않을 경우 폭발할 수 있습니다.

충전기

- 충전기를 무선 수신기 근처에 설치하면, 수신에 방해가 받을 수 있습니다. 두 장치간의 거리를 최소 1m 떨어지도록 설치하십시오.
- 충전기 사용 시, 노이즈("사이렌")를 발생시킬 수 있습니다. 이는 정상적인 현상이며 오작동이 아닙니다.
- 사용하지 않을 때는 충전기를 전원 콘센트에서 뽑아 두십시오. 그러지 않을 경우 연결된 배터리가 아주 작은 양이지만 전류를 계속 사용합니다.
- 충전기의 접점을 항상 깨끗한 상태로 유지하고 단락되지 않도록 주의하십시오.

메모리 카드

- 사진을 저장하거나 메모리 카드를 읽는 동안, 메모리 카드를 꺼내지 마십시오. 그럴 경우 카메라가 꺼지거나 충격을 받게 됩니다.
- 메모리 카드는 원칙적으로 제품과 함께 제공된 정전기 방지 봉지에 넣어 안전하게 보관해야 합니다.
- 메모리 카드는 높은 온도, 직사 광선, 자기장 또는 정적 방전에 노출되는 곳에 보관하지 마십시오.
- 메모리 카드를 떨어뜨리거나 굽히지 않도록 주의하십시오. 그러지 않을 경우 카드가 손상되고 저장된 데이터가 손실될 수 있습니다.
- 카메라를 장시간 사용하지 않는 경우 메모리 카드를 분리하십시오.
- 메모리 카드 뒷면의 연결부를 건드리지 말고, 때, 먼지 및 습기가 묻지 않도록 주의하십시오.
- 경우에 따라 메모리 카드의 포맷을 권장합니다. 삭제 시 메모리 카드 용량의 일부에 발생하는 조각화를 모을 수 있습니다.

보관

- 카메라를 장시간 사용하지 않는 경우 다음 사항을 권장합니다.
 - a. *카메라를 끕니다(106페이지 참조).*
 - b. *메모리 카드를 꺼냅니다(114페이지 참조).*
 - c. *배터리를 분리합니다(113페이지 참조). (늦어도 3일 후에는 시간과 날씨가 지워집니다. 122페이지 참조).*
- 강렬한 일광이 카메라 전면에 영향을 미치는 경우, 렌즈가 집광 렌즈로 기능합니다. 따라서 어떠한 경우에도 보호 장치 없이 카메라를 강렬한 직사 광선에 노출시켜서는 안됩니다. 렌즈 커버를 닫아서 카메라를 응달에서 보관(또는 가방에 넣어 보관)하면 카메라 내부의 파손을 방지하는 데 도움이 됩니다.
- 별도로 세척하지 않아도 되고 먼지가 끼지 않도록 카메라를 쿠션이 있는 밀폐된 가방에 보관하십시오.
- 카메라를 건조하고 통풍이 잘되며 고온 다습하지 않은 장소에 보관하십시오. 습기가 있는 환경에서 사용한 경우 보관하기 전에 카메라의 습기를 완전히 제거해야 합니다.
- 물에 젖은 사진 가방은 습기나 떨어져 나온 가죽 태닝제 잔여물에 의해 장비가 손상되지 않도록 안을 비워야 합니다.

- 습도가 높은 열대 기후에서 사용 시 곰팡이를 방지하기 위해 가능한 한 자주 카메라 장비를 햇볕을 쬐고 통풍을 시켜야 합니다. 예를 들어 실리카 젤과 같은 건조제를 추가로 사용할 경우, 완전히 밀봉된 용기나 가방에 보관하는 것이 가장 좋습니다.
- 곰팡이가 피지 않도록 카메라를 가죽 가방에 장시간 보관하지 마십시오.
- 분실했을 경우 매우 중요한 데이터이므로, Leica X Vario의 제품 번호를 메모해두십시오.

색인

DNG	168	대비.....	131
FlashAir®	167	디스플레이.....	180
HDMI 재생	164	디스플레이.....	180
ISO 감도.....	129	메뉴 언어.....	122
USB 연결.....	166	메뉴 옵션.....	188
거리 설정.....	132	메뉴 컨트롤.....	118
AF 보조 램프.....	133	메모리 카드, 삽입 및 분리.....	114
자동 초점.....	132	메모리 카드의 포맷.....	154
수동 설정.....	136	메인 스위치.....	116
측정 방법.....	134	모니터.....	123
선명도 설정 보조 기능.....	137	모든 개별 메뉴 설정의 리셋.....	156
경고 문구.....	101	배터리, 삽입 및 분리.....	112
고객 서비스/Leica 고객 서비스 센터.....	288	보관.....	176
관리 방법.....	174	부품, 명칭.....	104
기술 지원.....	190	뷰 파인더.....	123/101
끄기, 자동.....	122	비디오 촬영.....	151
노이즈(버튼 확인음(피드백음)).....	122	사진 보기, 재생 모드 참조	
노출 제어.....	140	사진 빈도, 메인 스위치 참조	
노출 보정.....	144	사진 삭제.....	162
노출 촬영 기능, 자동.....	145	사진의 삭제 방지/삭제 방지의 해제.....	163
자동 조리개 설정.....	142	색 공간.....	155
수동 설정.....	142	선명도.....	130
측정 방법.....	100	셔터, 기술 지원 참조.....	117
자동 프로그램 설정.....	140	소프트웨어.....	168
자동 시간 설정.....	141	수리/Leica 고객 서비스 센터.....	192

시간 및 날짜.....	122	폴더 번호.....	155
안정화.....	156/151	프로필.....	156
압축률.....	126	플래시 모드.....	146
액세서리.....	170	플래시 장치.....	150/151
어깨 끈.....	108	필름 스타일.....	131
연속 촬영, 메인 스위치 참조		해상도.....	126
예비 부품.....	171	화이트 밸런스.....	127
오디오 녹음.....	152	히스토그램.....	123/139
원 데이터.....	126/168		
음량.....	122		
자동 셔터.....	153		
재생 모드.....	158		
재생 시 사진 확대.....	160		
전자식 뷰 파인더.....	123/171		
정보 서비스 센터, Leica.....	192		
제공품 범위.....	100		
주의 사항.....	172		
채도.....	130		
촬영 빈도, 메인 스위치 참조			
컴퓨터로 데이터 전송.....	166		
컷, 선택, 재생 모드 참조			
켜기/끄기, 메인 스위치 참조			
파일 형식.....	126		
펌웨어 다운로드.....	169		

부록

디스플레이

촬영 시

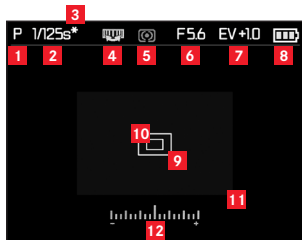





참고:

디스플레이는 해당 키를 사용하여 다음을 켜는지 꺼는지에 따라 모니터 또는 전자식 외부 뷰 파인더에 표시됩니다. Leica EVF2에 대한 자세한 내용은 해당 설명서를 참조하십시오.

- 1** 노출 모드
P: 자동 프로그램 설정
A: 자동 시간 설정
T: 자동 조리개 설정
M: 셔터 개방시간 및 조리개 수동 설정
- 2** 셔터 개방 시간
(수동 설정 시 즉, 자동 조리개 설정 및 수동 시; 자동 설정 시 즉, 자동 프로그램 설정 및 자동 시간 설정 시, 셔터를 누른 후에만: 자동 프로그램 설정, 자동 시간 설정 및 자동 조리개 설정에서 노출 부족 또는 노출 과다의 경우 셔터의 압정을 누른 후 빨간색으로, 그러지 않은 경우 흰색으로 즉시 표시됩니다.)
- 3** 변경된 시간/조리개 조합에 대한 참조
(자동 프로그램 조정과 그 결과로 인한 이동 시에만 표시됨)
- 4** 프로그램 이동 옵션(시간/조리개 조합의 변경)/설정 썸뿔을 사용하여 긴 셔터 개방 시간 설정에 대한 참조
(자동 프로그램 설정/셔터 개방 시간을 위치 1+로 설정 시에만 표시됨)
- 5** 노출 측정 방법
☉: 중앙집중 측정
☉: 다중 필드 측정
☉: 스팟 측정

6 조리개 값
(수동 설정 시 즉, 자동 시간 설정 및 수동 시; 자동 설정 시 즉, 자동 프로그램 설정 및 자동 조리개 설정 시, 셔터를 누른 후에만; 자동 프로그램 설정, 자동 시간 설정 및 자동 조리개 설정에서 노출 부족 또는 노출 과다의 경우 셔터의 압점을 누른 후 빨간색으로, 그러지 않은 경우 흰색으로 즉시 표시됩니다.)

7 보정값을 포함하여 노출 보정 설정
(셔터 개방 시간 및 조리개의 수동 설정 시 표시됨)

8 배터리 충전 레벨
: 충분한 용량
: 감소하는 용량
: 부족한 용량
: 교환 또는 재충전이 필요함

9 일반 자동 초점 측정 필드
(**10** 대신)

10 스포츠 자동 초점 측정 필드
(**9** 대신)

11 확대된 중앙 사진 컷
(**9/10** 대신, 수동 거리 설정 시에만 표시됨)

12 광 측정기
(셔터 개방 시간 및 조리개의 수동 설정 시에만 표시)

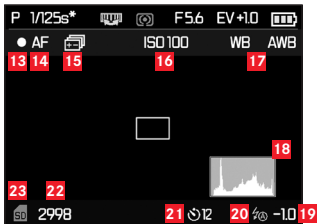

1.-12.에 추가, INFO 버튼을 누름으로써:

- 13 진행 중인 비디오 촬영
- 14 자동 거리 설정
- 15 자동 노출 촬영 기능이 활성화됨
- 16 ISO 감도
(수동 노출 설정에만 해당)

AUTO ISO
100
200
400
800
1600
3200
6400
12500

- 17 화이트 밸런스
(화이트 밸런스 미세 설정이 설정된 경우 추가적으로 *가 표시된 아이콘)

자동
백열등
태양광
플래시
흐린날씨
그늘
그레이카드 1
그레이카드 2
색온도
설정 M1 그레이카드 1
설정 M2 그레이카드 2
색온도 조정

- 18 히스토그램
(RGB는 활성화된 경우에만 표시되며, 플래시 장치가 설정되고 셔터 개방 시간이 1/2초보다 길면 노란색으로 그러지 않으면 흰색으로 표시됩니다.)

- 19 보정값을 포함하여 플래시 노출 보정이 설정됨

20 플래시 모드

(내장된 플래시 장치와 외부 플래시 장치의 경우 작동 준비가 되지 않았으면 빨간색으로, 준비가 되면 흰색으로 깜박입니다. 단 노출 촬영 기능이 설정된 경우에는 표시되지 않음)

⚡A: 자동 플래시 연결

⚡A👁: 사전 플래시를 사용한 자동 플래시 연결

⚡: 수동 플래시 연결

⚡👁: 사전 플래시를 사용한 수동 플래시 연결

⚡S: 셔터 개방 시간이 긴 자동 플래시 연결

⚡S👁: 사전 플래시를 사용하고 셔터 개방 시간이 긴 자동 플래시 연결

⚡Studio: 슬레이브 기능을 사용한 플래시 램프의 작동을 위한 고정 플래시 출력

21 자동 셔터가 활성화됨/작동 중

🕒₂: 2초 경과 시간

🕒₁₂: 12초 경과 시간

22 사진 카운터(남은 사진 수) /

경과한 비디오 촬영 시간

(메모리 용량이 부족한 경우 경고로서 0이 깜박임)

23 장착된 메모리 카드에 대한 참조

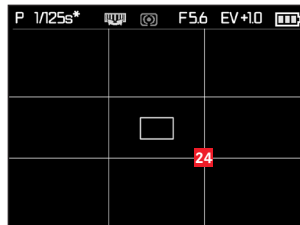

11-12에 추가, INFO 버튼을 다시 누름으로써:

24 그리드

재생 시

(잘라내기 표시 포함/제외)

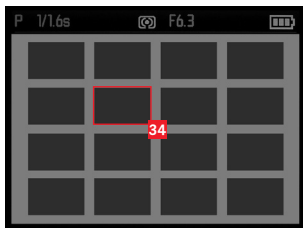
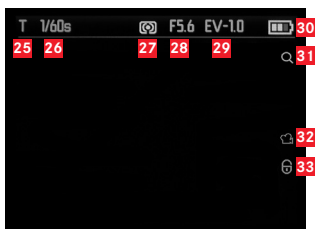

- 25 노출 모드
(1 참조)
- 26 셔터 개방 시간
(2 참조, 비디오 촬영은 제외)
- 27 노출 측정 방법시간
(5 참조, 비디오 촬영은 제외)
- 28 조리개값
(6 참조, 비디오 촬영은 제외)
- 29 노출 보정값
(7 참조, 비디오 촬영은 제외)
- 30 배터리 충전 레벨
(8 참조)
- 31 사진 컷 확대 옵션에 대한 참조
(비디오 촬영은 제외)
- 32 비디오 촬영 아이콘
- 33 삭제 방지 처리된 사진 아이콘

장 사진을 축소 재생할 경우:

- 34 선택한 사진

25.-33.에 추가, 비디오 촬영의 경우, **INFO** 버튼을 누름으로써:

35 비디오 컨트롤 아이콘

36 경과된 재생 시간/진행을 표시줄

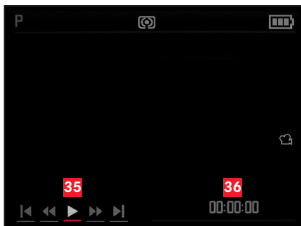

25-33에 추가, 사진 컷 확대의 경우에만 해당, **INFO** 버튼을 누름으로써:

37 배율을 포함하여 사진 컷 확대/축소 설정 썸힐의 사용에 대한 참조

38 사진 컷 크기 및 위치의 표시



25-31 에 추가, 100% 보기에서만, INFO 버튼을 누름으로써:

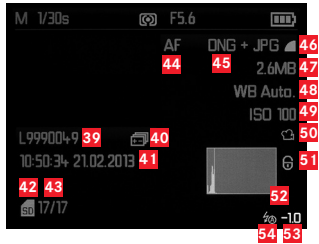

- 39 폴더/사진 번호
- 40 자동 노출 촬영 기능
- 41 표시된 사진의 날짜 및 시간
- 42 메모리 카드
- 43 사진 카운터(사진 번호/전체 수)
- 44 선명도 설정 모드
(15 참조)
- 45 파일 형식/압축률
- 46 JPEG 해상도/비디오 촬영 포맷
- 47 파일 크기
- 48 화이트 밸런스
(17 참조)
- 49 ISO 감도
(사용된 값, 16 참조)
- 50 비디오 촬영







51 보호된 사진

52 히스토그램
(비디오 촬영은 제외)

53 플래시 노출 보정, 보정값 포함

54 플래시 모드

(21 참조, 해당 위치에서 플래시 노출 보정 없는 경우 표시 됨)

- a. 표시가 없음: 플래시를 사용하지 않은 촬영
- b. A/S/Studio: 사전 플래시를 사용하지 않은 촬영
- c. A/S: 사전 플래시를 사용한 촬영

메뉴 옵션

메인 메뉴

1 페이지

JPEG 해상도	126 페이지 참조
파일포맷	126 페이지 참조
비디오 해상도	151 페이지 참조
자동 ISO감도 설정	129 페이지 참조
노출 측광 방식	138 페이지 참조
연속촬영 설정	116 페이지 참조
AF 보조 램프	133 페이지 참조
MF 보조	137 페이지 참조

2 페이지

이미지 손떨림방지	151 페이지 참조
동영상 손떨림방지	156 페이지 참조
필름 설정	131 페이지 참조
선예도	130 페이지 참조
채도	130 페이지 참조
콘트라스트	130 페이지 참조
플래시동조	149 페이지 참조
모니터 밝기	124 페이지 참조

3 페이지

EVF 밝기	124 페이지 참조
모니터 색상 조정	124 페이지 참조
EVF 색상 조정	124 페이지 참조
모니터에서 재생	123 페이지 참조
모니터 메뉴	124 페이지 참조
히스토그램	139 페이지 참조
히스토그램 재생	139 페이지 참조
이미지 번호 초기화	155 페이지 참조

4 페이지

자동 재생	158 페이지 참조
자동 전원 꺼짐	122 페이지 참조
자동 LCD 꺼짐	125 페이지 참조
색공간	155 페이지 참조
날짜/시간	122 페이지 참조
바람 소리 억제	152 페이지 참조
서터소리	122 페이지 참조
표시음	122 페이지 참조

5 페이지

Language	122 페이지 참조
자동 이미지 회전	164 페이지 참조
HDMI	164 페이지 참조
FlashAir	167 페이지 참조
이미지 보호 설정	163 페이지 참조
포맷	154 페이지 참조
펌웨어버전	169 페이지 참조
사용자 설정	156 페이지 참조

기술 제원

카메라 타입 LEICA X Vario (Typ 107)

센서 CMOS 센서, APS-C 크기(23.6 x 15.7mm) 16.5/16.2 백만 픽셀(총/효율 픽셀), 화면비 3:2.

해상도 JPEG 형식으로 선택 가능: **16M** - 4928 x 3274 픽셀, 12.2M - 4288 x 2856 픽셀, **7M** - 3264 x 2160 픽셀, **3M** - 2144 x 1424 픽셀, **1.8M** - 1632 x 1080 픽셀, DNG: 4944 x 3274 픽셀.

비디오 촬영 포맷 MP4

비디오 해상도/프레임 속도 1920 x 1080p, 30B/s 또는 1280 x 720p, 30B/s 중에서 선택 가능.

렌즈 Leica Vario-Elmar 1:3.5-6.4/18-46mm ASPH. (소형 사진 형식의 경우 28-70mm에 해당), 8개 그룹의 9개 렌즈, 2개의 비구면 렌즈.

조리개 설정 3.5 ~ 16(28mm의 경우)/6.4 ~ 16(70mm의 경우) (단위: 1/3EV).

최소 피사체 범위 27 x 18 cm(30cm의 거리부터).

사진 데이터 파일 형식/압축률 선택 가능: **JPG Superfine**, **JPG Fine**, **DNG + JPG Superf.**, **DNG + JPG Fine**.

메모리 미디어 SD/SDHC/SDXC 메모리 카드, 멀티미디어 카드.

ISO 감도 설정 자동 감도 설정, ISO 100, ISO 200, ISO 400, ISO 800, ISO 1600, ISO 3200, ISO 6400, ISO 12500 에서 선택 가능.

화이트 밸런스 자동, 일광에 대한 사전 설정, 흐림, 할로겐 조명, 그림자, 전자식 플래시, 두 가지 수동 설정, 수동 색 온도 설정, 모든 설정에 대한 색 조정에서 선택 가능.

자동 초점 시스템 이미지 센서를 사용하는 대비 기반의 시스템으로서 조명 조건이 열악한 경우 AF 보조 램프로 자동 연결됩니다.

거리 설정 범위 30cm (초점 거리 70mm)~ 무한대.

자동 초점 측정 방법 1 필드, 11 필드, 스팟, 얼굴 인식.

노출 모드 자동 프로그램 설정, 자동 시간 설정, 자동 조리개 설정 및 수동 설정.

노출 측정 다중 필드, 중앙 톤, 스팟, , 명도 분포 분석을 위한 히스토그램 디스플레이에서 선택 가능.

노출 보정 ±3EV(단위 :1/3EV).

자동 노출 촬영 기능 3 EV까지 응급 단계로 3번 촬영, 1/3EV 단위로 설정 가능.

셔터 개방 시간 범위 30초 ~ 1/2000

연속 촬영 선택 가능: 3B/초 또는 5B/초, **DNG+JPG fine**에서 일정한 촬영 빈도로 최대 7번 촬영.

플래시 모드 플래시 장치를 열고 접음으로써 플래시를 켜거나 끄, 사전 플래시 포함/제외한 자동 플래시 연결, 사전 플래시 포함/제외한 수동 플래시 연결, 사전 플래시 포함/제외한 셔터 개방 시간이 긴 자동 플래시 연결, 슬레이브 기능이 있는 외부 플래시 시스템 작동을 위한 스튜디오 모드.

플래시 노출 보정 $\pm 3EV$ 를 $\frac{1}{3}EV$ 단위로 조정 가능.

내장된 플래시 장치의 작업 범위 (ISO 100/21°의 경우, 가이드 번호 5) 최소 간격: 30cm, 최대 도달 거리: ISO 100 - 2m, ISO 200 - 2,8m, ISO 400 - 4m, ISO 800 - 5,6m, ISO 1600 - 8m, ISO 3200 - 11m, ISO 6400 - 16m, ISO 12500 - 22m, 도달 거리는 조리개 설정 3.5에 기반을 두었으며, 조리개 설정이 변경되면 이에 따라 도달 거리가 짧아집니다.

내장된 플래시 장치의 플래시 후속 시간 배터리가 완전히 충전된 경우 약 5초.

모니터 약 920,000픽셀의 3" TFT LCD 모니터.

자동 셔터 경과 시간을 2초 또는 12초로 선택 가능.

연결 컴퓨터로 데이터를 고속 전송하는 5핀 미니 USB 포트 2.0 고속, 해당 장치로 직접 디지털 연결을 위한 HDMI 포트, 전자식 외부 뷰 파인더 Leica EVF2 전용 특별 포트.

전원 공급 리튬 이온 배터리, 공칭 전압 3.7V, 커패시티 1600mAh(CIPA 표준에 의거): 약 350회 촬영, 충전 시간(완전 방전 시): 약 200분

충전기 입력: 교류 전압 100 - 240V, 50/60Hz, 자동 전환.

하우징 고체 초경량 마그네슘과 알루미늄 소재의 Leica 디자인으로, 어깨 끈을 거는 두 개의 러그. 예를 들어 Leica SF 24D와 같은 강력한 외부 플래시 장치 연결을 위한, 또는 전자식 뷰 파인더 Leica EVF2¹의 장착을 위한 중앙 및 제어 접점용 ISO 플래시 슈즈.

삼각대 홀 나사산 A $\frac{1}{4}$ DIN 4503 ($\frac{1}{4}$ ").

크기 (BxHxT) 약 133 x 73 x 95mm.

무게 약 594/628g(배터리 제외/포함).

구성 및 실행에 대한 내용이 변경될 수 있습니다.

LEICA 정보 서비스 센터

Leica 고객 서비스 센터는 Leica 제품(경우에 따라 함께 제공된 소프트웨어 포함)에 관한 사용 기술적 문의사항에 대해 서면, 전화 또는 이메일로 답변해 드립니다.

여기서는 또한 구매 상담 및 설명서 주문도 처리해 드립니다. Leica Camera AG 홈페이지에 있는 문의 양식을 사용하여 문의하셔도 됩니다.

Leica Camera AG

고객 서비스/소프트웨어 지원 센터

사서함 1180

D-35599 Solms

전화: +49 (0) 6442-208-111 / -108

팩스: +49 (0) 6442-208-490

info@leica-camera.com /

software-support@leica-camera.com

LEICA 고객 서비스

귀하의 Leica 장비 수리나 장비 손상의 경우 Leica Camera AG의 고객 서비스 센터나 각국의 Leica 대리점을 이용하십시오(주소 목록은 품질보증 카드 참조).

Leica Camera AG

고객 서비스 센터

Solms Gewerbepark 8

D -35606 Solms

전화: +49 (0) 6442-208-189

팩스: +49 (0) 6442-208-339

customer.care@leica-camera.com